



TCA 54..



BOSCH

- de** Gebrauchsanleitung
- en** Operating instructions
- fr** Notice d'utilisation
- it** Istruzioni per l'uso
- nl** Gebruiksaanwijzing
- es** Instrucciones de uso
- tr** Kullanma talimatı
- pl** Instrukcja obsługi
- ru** Инструкция по эксплуатации

de	2
en	10
fr	18
it	27
nl	36
es	44
tr	54
pl	62
ru	71

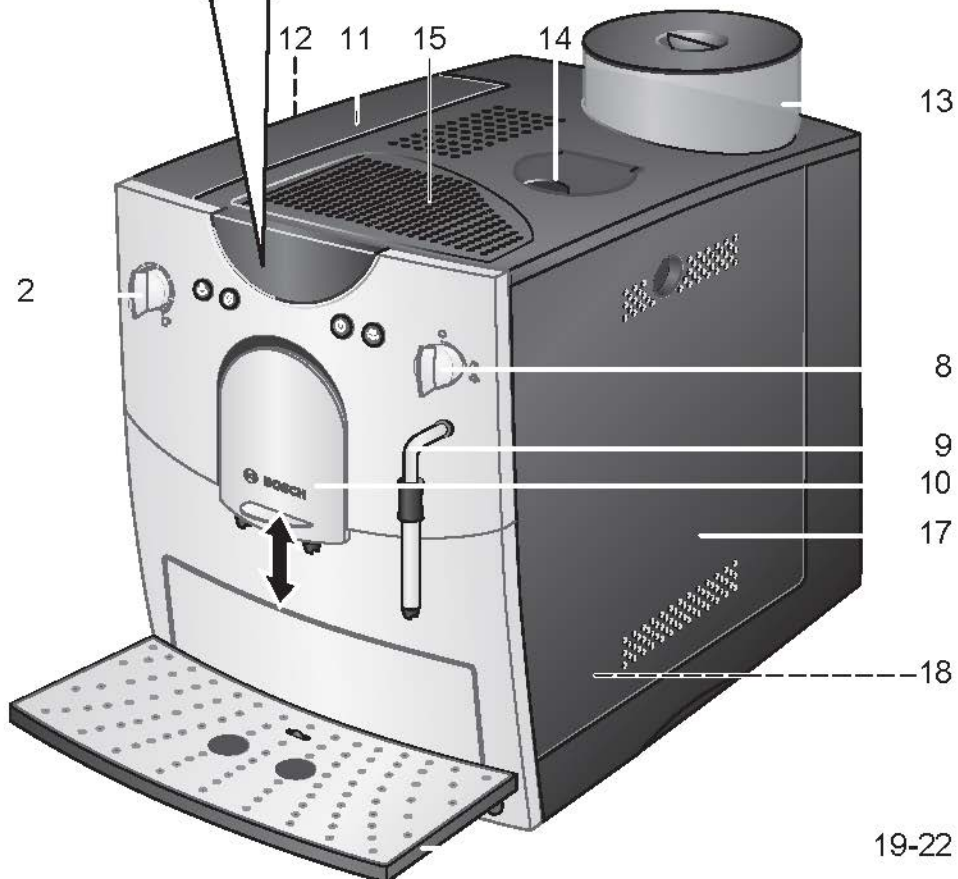
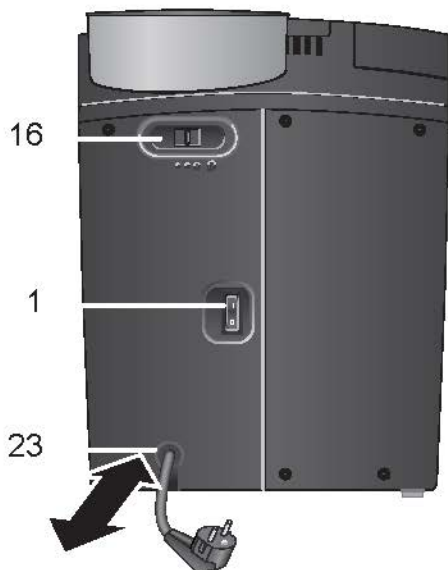
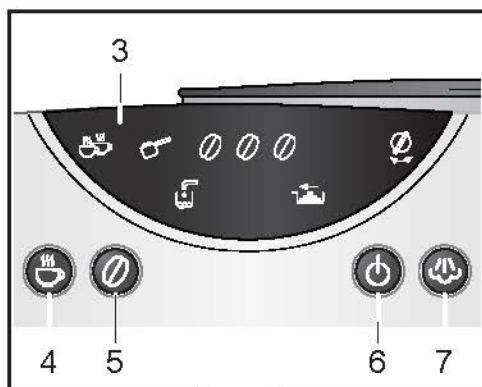

Указания по безопасности

Внимательно ознакомьтесь с данной инструкцией по эксплуатации, руководствуйтесь приведенными в ней указаниями и сохраните ее для дальнейшего использования! Данный прибор не предназначен для промышленного применения, им можно пользоваться только в домашнем хозяйстве.

⚠ Опасность поражения током!
 Данный бытовой прибор следует подключать и эксплуатировать только с учетом данных, приведенных на фирменной табличке. Прибором можно пользоваться только в случае, если он сам и его сетевой шнур не имеют повреждений. Пользование прибором допускается только во внутренних помещениях при комнатной температуре. Не подпускайте детей к работающему прибору. В случае возникновения неисправности сразу же извлеките вилку сетевого шнура из розетки. Во избежание возникновения опасной ситуации ремонт прибора (например, замена поврежденного сетевого шнура) должен выполняться только сервисной службой нашей фирмы. Ни в коем случае не погружайте в воду ни сам прибор, ни его сетевой шнур. Не вставляйте никаких предметов в кофемолку.

⚠ Опасность ошпаривания!
 Насадка для подачи горячей воды/пара 9 сильно нагревается. Прикасаться можно только к пластмассовым элементам насадки 9, а не к деталям корпуса. В самом начале отбора пара или горячей воды возможно появление брызг из насадки 9.

Краткий обзор

Рисунок А

- 1 Сетевой выключатель
- 2 Поворотный регулятор уровня заполнения
- 3 Дисплей
- 4 Клавиша ☕ (кофе)
- 5 Клавиша ⓪ (крепость кофе)
- 6 Клавиша ⏸ (режим ожидания/ВКЛ)
- 7 Клавиша ☁ (нагрев пара)
- 8 Поворотный регулятор /!☁☁ (горячая вода/пар)
- 9 Насадка (для отбора горячей воды/ пара)
 - а) держатель насадки
 - б) втулка
 - с) наконечник насадки
- 10 Регулируемое по высоте устройство подачи кофе
- 11 Крышка емкости для воды
- 12 Съёмная емкость для воды
- 13 Емкость для кофейных зерен с крышкой, сохраняющей аромат
- 14 Шахта для загрузки молотого кофе/чистящих таблеток
- 15 Поддон для чашек (функция подогрева)
- 16 Ползунковый регулятор степени помола кофе
- 17 Дверцы блока заваривания
- 18 Блок заваривания
 - а) клавиша (красная)
 - б) рукоятка
- 19 Решетка
- 20 Поддон для кофейной гущи
- 21 Поддон для сбора остатков воды
- 22 Поплавок
- 23 Отсек для хранения кабеля



Перед первым использованием

Общие сведения

Для заполнения соответствующих емкостей используйте только чистую воду без углекислоты и -

предпочтительно - смеси кофейных зерен, предназначенные для автоматических кофеварок. Не используйте кофейные зерна, обработанные с применением глазированных, карамелизованных или других сахаросодержащих добавок, они закупоривают кофемолку. Определите жесткость используемой воды с помощью прилагаемой контрольной полоски. Если жесткость воды по результатам теста не соответствует степени 4, произведите соответствующее программирование прибора (см. раздел «Настройка жесткости воды»).





Первое включение прибора

- Вытяните сетевой шнур на соответствующую длину из отсека для хранения кабеля и вставьте его в розетку.
- Снимите емкость для воды **12**, промойте ее и заполните свежей холодной водой. Уровень не должен превышать отметку „max“.
- Установите емкость для воды **12** в прямом положении и надавите на нее вниз до упора.
- Заполните емкость для зерен кофейными зернами.
- Установите сетевой выключатель **1** в положение I. Клавиша  «режим ожидания» светится неярким красным светом.
- Убедитесь в том, что регулятор **8** установлен в положение „0“.
- Нажмите клавишу . На дисплее загорается символ .

При первом включении требуется заполнить водой трубопроводную систему внутри прибора.

- Подставьте чашку под насадку **9**.
- Установите поворотный регулятор **8** в положение ; в чашку выливается немного воды. Установите поворотный регулятор **8** обратно в положение **0**.

- Клавиша  мигает, прибор производит промывку и нагревание.

Прибор **готов к работе** в случае, если светятся все четыре клавиши , , ,  и индикатор крепости кофе (кофейные зерна) на дисплее.

i На заводе-изготовителе прибор запрограммирован на стандартные настройки, обеспечивающие оптимальный режим работы.

Указание: При первом использовании прибора или при его первом включении после длительного перерыва первая чашка кофе еще не имеет полного аромата и ее не следует выпивать.

Элементы управления

1 Сетевой выключатель



Находящийся на задней стороне прибора сетевой выключатель **1** служит для включения или отключения подачи электроэнергии.

После включения сетевого выключателя клавиша  светится неярким красным светом. Прибор находится в режиме ожидания («stand by»).

Внимание















Не пользуйтесь сетевым выключателем при работающем приборе. Выключение прибора допускается только при его нахождении в режиме ожидания.

2 Поворотный регулятор уровня заполнения

При помощи поворотного регулятора уровня заполнения может производиться плавная настройка объема чашки - от маленькой чашки  вплоть до большой чашки .

3 Дисплей



Дисплей служит для отображения настроек и сообщений прибора в виде соответствующих символов.

	Индикатор подачи кофе для 2 чашек
 мигает	Крышка шахты для загрузки молотого кофе 14 открыта
 светится	Молотый кофе/Режим очистки
 светится	Слабый кофе
 светится	Нормальный кофе
 светится	Крепкий кофе
 мигает	Емкость для кофейных зерен пуста
S светится	Сервис: указание на необходимость удаления накипи/очистки прибора
S мигает	Сервис: производится выполнение сервисной программы
 светится +  мигает	Заполнить емкость для воды 12 . Установить чашку под насадкой 9 и, повернув регулятор 8 , установить его в положение  .
 мигает	Установить регулятор 8 в положение  .
 светится	Установить регулятор 8 в положение 0 .
 светится	Опорожнить поддоны
 мигает	Поддоны отсутствуют

4 Клавиша подачи кофе

Данная клавиша служит для подачи кофе.



При нажатии клавиши 1 раз для заполнения одной чашки производится размол кофе, его заваривание и подача в чашку. В процессе подачи кофе клавиша  мигает.

При 2-кратном нажатии клавиши в течение 3 сек. для заполнения двух чашек производится размол кофе, его заваривание и подача в чашки, причем процесс размола и заваривания повторяется. В процессе подачи кофе клавиша  мигает, а на дисплее высвечивается символ  (две чашки).

i Повторное нажатие клавиши подачи кофе  служит для преждевременного завершения подачи кофе.





5 Клавиша настройки крепости кофе

При помощи клавиши  можно установить крепость кофе:

	слабый кофе,
	нормальный кофе,
	крепкий кофе.

Настройка отображается на дисплее.

6 Клавиша режима ожидания



При помощи клавиши  прибор включается или переключается на режим ожидания («stand by»). При нажатии клавиши  прибор производит нагревание, причем клавиша  мигает в процессе нагревания и последующей промывки. Прибор готов к работе, если клавиши , , ,  светятся, а на дисплее, в зависимости от настройки, появляются один, два или три символа, изображающие кофейные зерна. Прибор не производит промывку, если:

- при включении он еще остается теплым;
- перед переключением на режим ожидания не производилась подача кофе;
- незадолго до выключения прибора была произведена подача пара.

7 Клавиша нагрева пара

При нажатии клавиши  в приборе образуется пар, необходимый для вспенивания или нагревания.

8 Поворотный регулятор подачи пара







При установке поворотного регулятора в положение подачи горячей воды  или пара  производится соответственно подача воды или пара. Кроме того, для подачи пара требуется предварительно нажать клавишу подачи пара  (см. раздел «Пар для вспенивания молока»)

Настройки и визуальная индикация

Настройка жесткости воды

Правильная настройка жесткости воды важна для обеспечения своевременной сигнализации о необходимости удаления накипи. Предварительно установлена степень жесткости воды 4. Для определения жесткости воды Вы можете использовать прилагаемую контрольную полоску или обратиться за информацией в местное предприятие водоснабжения.

Степень	Градусы жесткости воды	
	Нем. (°dH)	Франц. (°fH)
1	1-7	1-13
2	8-15	14-27
3	16-23	28-42
4	24-30	43-54

- Определите жесткость воды с помощью прилагаемой контрольной полоски.
Например:  = степень 2
- Переключите прибор на режим ожидания.
- Удерживайте клавишу подачи пара  в нажатом положении в течение как минимум 3 сек. Количество светящихся клавиш управления , , ,  соответствует настроенной жесткости воды.
- Нажимайте клавишу подачи пара  до тех пор, пока не загорятся

клавиши управления в количестве, соответствующем нужной жесткости воды.

- Один раз нажмите клавишу . На короткое время загораются клавиши управления, соответствующие установленной жесткости; выбранная жесткость воды сохраняется в памяти прибора.

В случае применения фильтра для очистки воды (специальная принадлежность) требуется установить степень жесткости воды 1.

Указание: Если в течение 90 сек. не производится нажатие ни одной из клавиш, прибор переключается на режим приготовления кофе без сохранения новой настройки. Сохраненная ранее степень жесткости воды остается без изменений.

Настройка степени помола

Требуемая степень помола кофе настраивается ползунковым регулятором **16**.

Внимание

Степень помола должна регулироваться только при работающей кофемолке! В противном случае возможно повреждение прибора.

- Нажмите клавишу .
 - При работающей кофемолке установите ползунковый регулятор **16** в требуемое положение: чем меньше точка, тем мельче молотый кофе.
- i** Новая настройка заметна только при заполнении второй или третьей чашки.

Совет: При использовании зерен темной обжарки следует устанавливать более крупный помол, а при использовании зерен светлой обжарки – более мелкий помол кофе.

Поплавок

Поплавок **22** в поддоне **21** сигнализирует о необходимости опорожнения поддона.

- Если поплавок **22** хорошо виден, опорожните поддон **21**.

Приготовление кофе



Данная автоматическая кофе-машина эспрессо производит помол свежего кофе для каждого нового заваривания. Предпочтительно использование смесей кофейных зерен, предназначенных для кофе-машин эспрессо или автоматических кофеварок. Храните кофе в зернах в прохладном месте, в защищенной от доступа воздуха герметичной упаковке либо в быстрозамороженном состоянии. Возможен также размол быстрозамороженных кофейных зерен.

Важная информация: Необходимо ежедневное заполнение емкости для воды свежей водой. В данной емкости постоянно должно находиться количество воды, достаточное для работы прибора – работа прибора без воды не допускается.

Совет: производите подогрев чашки (чашек), прежде всего маленьких толстостенных чашек для кофе эспрессо, на поддоне **15** либо промывку чашек горячей водой.

Приготовление кофе из кофейных зерен

Прибор должен быть готов к работе.

- Установите нужный уровень заполнения с помощью поворотного регулятора **2**.
- Выберите клавишей  желательную крепость кофе.
- Подставьте чашку (чашки) под устройство подачи кофе **10**.
- В зависимости от количества чашек нажмите клавишу  один раз (1 чашка)

либо дважды в течение трех секунд (2 чашки). Кофе заваривается и наливается в чашку (чашки).

Внимание

В случае выбора двух чашек размол зерен и заваривание производятся два раза подряд.

- Подача кофе автоматически прекращается после вытекания установленного объема.
- И** Повторное нажатие клавиши подачи кофе  служит для преждевременного завершения подачи кофе. Для заполнения 2 чашек устройством подачи кофе оснащено двумя насадками (чашки должны устанавливаться одна возле другой).

Приготовление кофе из молотого кофе эспрессо/ молотого кофе

Прибор должен быть готов к работе.

- Установите нужный уровень заполнения с помощью поворотного регулятора **2**.
- Подставьте предварительно подогретую чашку (чашки) под устройство подачи кофе **10**.
- Откройте крышку шахты для загрузки молотого кофе **14**.
- Засыпьте в шахту для загрузки молотого кофе **14** одну-две полные до краев мерные ложки кофе среднего помола.

Внимание

Ни в коем случае не загружайте цельные зерна или растворимый кофе! Загружайте не более двух полных до краев мерных ложек.

- Закройте крышку шахты для загрузки молотого кофе **14**.
- Нажмите клавишу .

! Для приготовления очередной чашки молотого кофе требуется повторить данный процесс.

Указание: Если в течение 90 секунд отбор кофе не будет произведен, камера заваривания автоматически опорожняется во избежание переполнения. Прибор производит промывку.

Приготовление горячей воды

Прибор должен быть готов к работе. Данная функция позволяет производить приготовление горячей воды, например, для чашки чая.

⚠ Опасность ошпаривания
Насадка сильно нагревается, поэтому прикасаться можно только к ее пластмассовым элементам.

- Подставьте соответствующую чашку под насадку **9**.
- Сдвиньте втулку на насадке **9** полностью **вниз**.
- Установите поворотный регулятор **8** в положение

⚠ Опасность ошпаривания
*После установки регулятора в положение возможно образование брызг. Не прикасайтесь к насадке **9** и не направляйте ее на людей.*

- Завершите процесс возвратом регулятора **8** в положение **0**.

Пар для вспенивания молока

Прибор должен быть готов к работе. Вы можете сначала произвести вспенивание молока и только после этого – подачу кофе, либо произвести вспенивание молока отдельно и добавить его в кофе.

⚠ Опасность ошпаривания
Насадка сильно нагревается, поэтому прикасаться можно только к ее пластмассовым элементам.

- Сдвиньте втулку на насадке **9** полностью **вниз**.
- Заполните чашку молоком примерно на 1/3.
- Нажмите клавишу . Клавиша начинает мигать.

! Прибор производит нагревание в течение примерно 20 секунд.

- Погрузите насадку **9** глубоко в молоко, не задевая дна чашки.
- Если клавиша светится, а на дисплее появился символ , установите поворотный регулятор **8** в положение .

⚠ Опасность ошпаривания
*После установки регулятора в положение возможно образование брызг. Выходящий из насадки пар очень горячий, вследствие чего возможно разбрызгивание жидкостей. Не прикасайтесь к насадке **9** и не направляйте ее на людей.*

- Медленно вращайте чашку до момента вспенивания молока.
- Завершите процесс возвратом регулятора **8** в положение **0**.

Указание: После охлаждения насадки **9** следует незамедлительно произвести ее очистку. Удаление засохших остатков молока затруднительно.





Совет: Рекомендуется использовать холодное молоко 1,5% жирности.

Пар для нагревания напитков

⚠ Опасность ошпаривания
Насадка сильно нагревается, поэтому прикасаться можно только к ее пластмассовым элементам.

Прибор должен быть готов к работе.

- Сдвиньте втулку на насадке **9** **вверх**.

- Нажмите клавишу . Она начинает мигать.
- i** Прибор производит нагревание в течение примерно 20 секунд.
- Погрузите насадку **9** глубоко в нагреваемую жидкость.
- Если клавиша  светится, а на дисплее появился символ , установите поворотный регулятор **8** в положение .

Опасность ошпаривания

*После установки регулятора в положение  возможно образование брызг. Выходящий из насадки пар очень горячий, вследствие чего возможно разбрызгивание жидкостей. Не прикасайтесь к насадке **9** и не направляйте ее на людей.*

- Завершите процесс возвратом регулятора **8** в положение **0**.

Указание: После охлаждения насадки **9** следует незамедлительно произвести ее очистку. Удаление засохших остатков молока затруднительно.

Уход и ежедневная чистка

Опасность поражения током!

Перед чисткой прибора необходимо отсоединить сетевой шнур от розетки. Ни в коем случае не погружайте прибор в воду. Не используйте паровых очистителей.

- Протрите корпус прибора влажной тряпкой. Не используйте абразивные чистящие средства.
- Промывка всех отсоединяющихся деталей должна производиться исключительно вручную.
- Используйте для промывки емкости **12** только воду.
- Снимите, опорожните и почистите поддоны для кофейной гущи **20** и сбора остатков воды **21**.

- Протрите или пропылесосьте внутреннее пространство прибора (пространство для установки поддонов).

Указание: Если находящийся в холодном состоянии в режиме ожидания прибор включается клавишей  или если он после подачи кофе переключается на режим ожидания, промывка прибора производится автоматически. Тем самым система автоматически производит очистку.

Насадка **9** для горячей воды/пара

- Отвинтите насадку **9** от трубки для подачи пара.
- Произведите разборку всех элементов насадки (**рисунком E**).
- Почистите насадку мягкой щеткой с использованием щелочного чистящего средства. Прочистите наконечник насадки **9/c** спереди тупой иглой.
- Промойте и просушите все элементы насадки.

Чистка блока заваривания

Блок заваривания для чистки можно вынимать (**рисунком D**).

- Выключите прибор нажатием клавиши .
- Установите сетевой выключатель **1** в положение **0**.
- Откройте дверцу **17** блока заваривания **18**.
- Удерживая красную клавишу **18a** в нажатом положении, поверните рукоятку **18b** вверх до ее слышимой фиксации.
- Осторожно выньте блок заваривания **18** за рукоятку и промойте его под проточной водой без применения моющего средства. Не используйте в этих целях посудомоечную машину.
- Почистите внутреннее пространство прибора пылесосом или влажной тряпкой.
- Вставьте блок заваривания до упора.

- Удерживая красную клавишу **18a** в нажатом положении, поверните рукоятку **18b** до упора вниз до ее слышимой фиксации. Блок заваривания заблокирован в приборе.
- Закройте дверцу блока заваривания.

Сервисная программа: комбинированный процесс удаления накипи и чистки

Если при включенном приборе на дисплее появляется символ „S“, необходимо незамедлительно произвести удаление накипи и чистку прибора. В случае выполнения сервисной программы не в соответствии с инструкцией возможно повреждение прибора.

Специально разработанные средство для удаления накипи (номер заказа 310451) и чистящие таблетки (номер заказа 31575) входят в комплект поставки прибора и могут заказываться через сервисную службу нашей фирмы.









Внимание

При каждом выполнении сервисной программы необходимо использовать средство для удаления накипи и чистящее средство согласно инструкции.



*Ни в коем случае не прерывайте выполнение сервисной программы!
Не пейте используемые жидкости!
Ни в коем случае не используйте уксус или средства на уксусной основе!
Ни в коем случае не загружайте таблетки для удаления накипи или иные средства для удаления накипи в шахту для загрузки чистящих таблеток!*

i Во время выполнения сервисной программы (примерно 40 минут) на дисплее мигает символ „S“.





Запуск сервисной программы

- Нажмите клавишу  для переключения прибора на режим ожидания.
 - Удерживайте клавишу подачи кофе  как минимум в течение 3 сек. в нажатом положении.
- На дисплее появляется символ .
- Опорожните и установите на прежнее место поддоны **20** и **21**.
- На дисплее появляется символ .
- Откройте крышку шахты для загрузки молотого кофе/чистящих таблеток **14**.
 - Загрузите в шахту **14 одну чистящую таблетку** и закройте крышку.
- На дисплее появляется символ , клавиша  мигает.
- Заполните емкость для воды чуть теплой водой, добавьте средство для удаления накипи и полностью растворите его в воде (общий объем жидкости: 0,5 литра)
- либо
- залейте готовую смесь для удаления накипи в емкость для воды (общий объем жидкости: 0,5 литра).
 - Нажмите клавишу ; прибор начинает удаление накипи. Длительность процесса: около 10 минут. Жидкость для удаления накипи перетекает в поддон **21**.
- На дисплее мигает символ .
- Подставьте под насадку **9** достаточно большую и высокую емкость (примерно 0,5 литра).
 - Установите поворотный регулятор **8** в положение , прибор продолжает процесс удаления накипи в течение примерно 5 минут. Жидкость для удаления накипи перетекает в емкость.

- На дисплее появляется символ .
- Опорожните поддон **21** и установите его на прежнее место.



- На дисплее появляется символ , клавиша  мигает.
- Опорожните емкость **12**, почистите ее, заполните водой до отметки „max“ и установите на прежнее место.
- Подставьте под насадку **9** достаточно большую емкость (примерно 0,5 литра).
- Нажмите клавишу , прибор начинает промывку, немного воды перетекает в емкость.

- На дисплее появляется символ .
- Установите поворотный регулятор **8** в положение „O“; прибор начинает процесс очистки. Длительность процесса: около 10 минут. Сначала жидкость вытекает снаружи из устройства подачи кофе, а затем внутри прибора в поддон **21**.

- На дисплее появляется символ .
 - Опорожните и установите на прежнее место поддоны **20** и **21**.
- Прибор производит нагревание и вновь готов к работе в случае, если все четыре клавиши светятся постоянно , , , .

Важная информация: В случае прерывания сервисной программы, например, вследствие перебоя электроснабжения, **перед** включением прибора **обязательно требуется** опорожнить емкость для воды, промыть ее и заполнить свежей водой. После этого включите прибор.

- Клавиши  и  мигают.
- После нажатия клавиши  прибор производит промывку, а жидкость сливается в поддон **21**.

- На дисплее мигает символ .
 - Подставьте чашку под насадку **9** и установите поворотный регулятор **8** в положение .
- Вода сливается в чашку.

- На дисплее появляется символ .
 - Установите поворотный регулятор **8** обратно в положение „O“.
- Прибор производит промывку и снова готов к работе.

Утилизация





Данный прибор имеет маркировку согласно европейской директиве 2002/96/EC по утилизации старых электрических и электронных приборов (waste electrical and electronic equipment- WEEE). Этой директивой определены действующие на всей территории ЕС правила приема и утилизации старых приборов. Информацию об актуальных возможностях утилизации Вы можете получить в магазине, в котором Вы приобрели прибор.

Условия гарантийного обслуживания

Получить исчерпывающую информацию об условиях гарантийного обслуживания Вы можете в Вашем ближайшем авторизованном сервисном центре или в сервисном центре от производителя ООО «БСХ Бытовая Техника», а также найти в фирменном гарантийном талоне, выдаваемом при продаже.

Мы оставляем за собой право на внесение изменений.

Самостоятельное устранение мелких неисправностей

Неисправность	Причина	Устранение
Символы  мигают, хотя емкость для кофейных зерен заполнена	Кофемолка заполнена еще не полностью.	Повторно нажмите клавишу подачи кофе  .
Невозможна подача горячей воды или пара	Насадка 9 засорилась.	Прочистите насадку 9 .
Слишком мало пены или пена слишком жидкая	Неправильное положение втулки b на насадке 9 . Неподходящее молоко.	Сдвиньте втулку b на насадке 9 вниз . Используйте холодное молоко 1,5% жирности.
Кофе вытекает только каплями	Слишком мелкий помол. Слишком мелкий молотый кофе.	Настройте на более крупный помол. Используйте молотый кофе более крупного помола.
Кофе без „крема“ (слоя пенки)	Неподходящий сорт кофе. Используются не свежееобжаренные зерна. Степень помола не соответствует сорту кофейных зерен.	Используйте кофе другого сорта. Используйте более свежие кофейные зерна. Оптимизируйте степень помола.
Кофемолка не производит размол кофейных зерен	Зерна не скатываются в кофемолку (слишком маслянистые зерна).	Слегка постучите по емкости для кофейных зерен.
Кофемолка работает с громким шумом	В кофемолку попали посторонние предметы (например, мелкие камешки, встречающиеся даже в кофе элитных сортов).	Свяжитесь с «горячей линией». Указание: для приготовления кофе пока можно использовать молотый кофе.
Клавиша  (режим ожидания) и клавиша  (пар) поочередно мигают	Блок заваривания 18 не вставлен, либо неправильно вставлен и зафиксирован.	Вставьте и зафиксируйте блок заваривания 18 .
Если Вы не смогли устранить неисправность самостоятельно, свяжитесь с «горячей линией» 495 737 2961.		

AE United Arab Emirates,

الإمارات العربية المتحدة

BSH Home Appliances General
Trading L.L.C

Plot No 369-0180;
Warehouse Nos. 2, 3, 4
AL Quoz, Dubai
Tel.: 04 8814401
Fax: 04 8814805

AT Österreich, Austria

BSH Hausgeräte Gesellschaft
mbH

Werkskundendienst für
Hausgeräte
Quellenstrasse 2
1100 Wien

Tel.: 0810 240 260
innerhalb Österreichs
zum Regionaltarif
Tel.: 0810 700 400
Hotline für Espresso-Geräte
zum Regionaltarif
Fax: (01) 605 75-51 212
www.bosch-hausgeraete.at

AU Australia

BSH Home Appliances Pty Ltd
57-63 McNaughton Roads
CLAYTON, Victoria 3168
Tel.: 1300 368 339
Fax: 1300 306 818
valid only in AUS

**BA Bosna i Hercegovina,
Bosnia-Herzegovina**

"HIGH" d.o.o.
Odobasina 57
Sarajewo 71000
Tel.: 033-21 35 13
Info-Line: 061-10 09 05
mailto:delicnanda@hotmail.com

BE Belgique, België, Belgium

BSH Home Appliances S.A.
Avenue du Laerbeek 74
Laarbeeklaan 74
1090 Bruxelles – Brussel
Tel.: 070 222 141
Fax: 02 475 72 91
www.electro.bosch.be

BG Balgarija, Bulgaria

EXPO 2000 GmbH
Lulin kompl., bl. 549/B
1359 Sofia
Tel.: 02-260 148
Fax: 02-9250 991

BH Bahrain, البحرين

Khalifa Est.
P.O.BOX 5111
Manama
Tel.: 703503
Fax: 703883

BR Brasil, Brazil

BSH Continental
Electrodomésticos Ltda.
Serviços Técnicos de Fábrica
Equipamentos Domésticos
Parque Industrial
s/n Jardim S. Camilo
13184-970 Hortolandia/S.P.
Tel.: 0800 704 5446
Fax: 011 2126 1962
www.boscheletrdomesticos.
com.br

**CH Schweiz, Suisse,
Svizzera, Switzerland**

BSH Hausgeräte AG
Werkskundendienst für
Hausgeräte
Fahrweidstrasse 80
8954 Geroldswil
www.bosch-hausgeraete.ch
mailto:ch-info.hausgeraete@
bshg.com
Service Tel.: 0848 840 040
Service Fax: 0848 840 041
mailto:ch-reparatur@bshg.com

Ersatzteile Tel.: 0848 880 080
Ersatzteile Fax: 0848 880 081
mailto:ch-ersatzteil@bshg.com

CY Cyprus, Κύπρος

BSH Ikiakes Syskeves-Service
39, Arh. Makaariou III Str
2407 Egomi/Nikosia (Lefkosia)
Tel.: 022 819550
Fax: 022 658128
mailto:bsh.service.cyprus@
cytanet.com.cy

**CZ Česká Republika,
Czech Republic**

BSH domácí spotřebiče s.r.o.
Firemní servis domácích
spotřebičů
Pekařská 10b
150 00 Praha 5
Tel.: 0251 095 546
Fax: 0251 095 549
www.bosch-spotrebice.cz/bosch/
index.html

DE Deutschland, Germany

BSH Hausgeräte Service GmbH
Werkskundendienst für
Hausgeräte

Reparaturservice:
Tel.: 01801-33 53 03
Ersatzteilbestellung:
Tel.: 01801-33 53 04
Fax: 01801-33 53 08
mailto:spareparts@bshg.com
An 365 Tagen rund um die Uhr
erreichbar, im Festnetz zum
günstigen Ortstarif!
www.bosch-hausgeraete.de

DK Danmark, Denmark

BSH Hvidevarer A/S
Telegrafvej 6
2750 Ballerup
Tel.: 44 89 89 85
Fax: 44 89 89 86
mailto:BSH-Service.dk@
BSHG.com
www.bosch-hvidevarer.com

EE Eesti, Estonia

AS Serwest
Raua 55
10152 Tallinn
Tel.: 0627 8733
Fax: 0627 8739
mailto:serwest@online.ee

ES España, Spain

BSH Electrodomésticos
España S. A.
Servicio BSH al Cliente
Polígono Malpica, Calle D,
Parcela 96 A
50016 Zaragoza
Tel.: 902 245 255
www.bosch-ed.com

FI Suomi, Finland

BSH Kodinkoneet Oy
Sinimäentie 8, PL 66
02631 Espoo
Tel.: 0200 84840
Fax: 0207 510790
www.bosch-kodinkoneet.com

FR France

BSH Electroménager S.A.S.
SAV Constructeur
50 Rue Ardoin – BP 47
93400 Saint-Ouen
Service Dépannage à Domicile:
0 825 398 010 (0,15 € TTC/mn)
Service Consommateurs:
0 892 698 010 (0,34 € TTC/mn)
Service Pièces Détachées
et Accessoires:
0 892 698 009 (0,34 € TTC/mn)
www.bosch-electromenager.com

GB Great Britain

BSH Home Appliances Ltd.
BSH Appliance Care,
Service Division
Grand Union House
Old Wolverton Road
Wolverton
Milton Keynes MK12 5ZR
www.bshappliancecare.co.uk/
bosch

Service Requests (nationwide)
Tel.: 08702 413381
mailto:mks-servicerequest@
bshg.com

Spare, Accessories and Central
Warehouse

Tel.: 08705 543210
www.bshappliancecare.co.uk/
bosch
mailto:mks-spare@bshg.com

Customer Liaison
Fax: 01908 328660
mailto:mks-customerliaison@
bshg.com

Head office
Tel.: 08705 222777
Fax: 01908 328670

GR Greece, Ελλάδα

BSH Ikiakis Siskeves A. B. E.
Kentriko Ipokatastima Service
17 km E.O. Athinon-Lamias &
Potamou 20
145 64 Kifisia

Griechenland – Athen

Tel.: 210 4277701
Fax: 210 4277669

Nord-Griechenland –
Thessaloniki

Tel.: 2310 479 298
Fax: 2310 475 574

Sued-Griechenland –
Heraklion/Kreta

Tel.: 2810 325403
Fax: 2810 324585

Zentral-Griechenland –
Patras

Tel.: 2610 330478
Fax: 2610 331832

www.bosch-home.gr

HK Hong Kong, 香港

BSH Home Appliances Limited
Unit 1&2B, 7th Floor
North Block, Skyway House
3 Sham Mong Road
Tai Kok Tsui, Kowloon
Hongkong
Tel.: 2565 6151
Fax: 2565 6252

HR Hrvatska, Croatia

Andabaka Commerce d.o.o.
Gunduliceva 10
21000 Split
Info-Line: 021 481403
Info-Fax: 021 481400
mailto:andabaka@inet.hr

HU Magyarország, Hungary

BSH Háztartási Készülék
Kereskedelmi Kft.
Háztartási gépek márkaszervize
Királyhágó tér 8-9.
1126 Budapest

Hibabejelentés
Tel.: 01 489 5461
Fax: 01 201 8786
mailto:hibabejelentes@bsh.hu

Alkatrészrendelés
Tel.: 01 489 5463
Fax: 01 201 8786
mailto:alkatrészrendeles@bsh.hu
www.bosch-haztartasi-gepek.hu

IE Republic of Ireland

BSH Home Appliances Ltd.
BSH Appliance Care,
Service Division
Unit F4, Ballymount Drive
Ballymount Industrial Estate
Walkinstown
Dublin 12
www.bshappliancecare.ie/Bosch

Service Requests
Tel.: 01450 2655
Fax: 01450 2520

Spare and Accessories
Tel.: 01450 2655
Fax: 01450 2520

IL Israel, ישראל

C/S/B Home Appliance Ltd.
Ulial Building
2, Hamelacha St.
Industrial Park North
71293 Lod
Tel.: 08 9777 222
Fax: 08 9777 245
mailto:csb-serv@zahav.net.il

IS Iceland

Smith & Norland hf.
Noatuni 4
105 Reykjavik
Tel.: 0520 3000
Fax: 0520 3011
www.sminor.is

IT Italia, Italy

BSH Elettrodomestici S.p.A.
Via. M. Nizzoli 1
20147 Milano (MI)
Tel.: 02 41336 1
Fax: 02 41336 610
Numero verde 800-829120
mailto:info@
bosch-elettrodomestici.it
www.bosch-elettrodomestici.it

KZ Kazakhstan, Қазақстан

Kombitechnozentr Ltd.
Shewchenko 147B
480096 Almaty
Tel.: 03272 689898
Fax: 03272 682652

LB Lebanon, لبنان

Teheni, Hana & Co.
Dora Beyrouth
Jdeideh 114043
Tel.: 01 255211
Fax: 01 257359
mailto:Info@Teheni-Hana.com

LT Lietuva, Lithuania

Senuku Prekybos Centras LTD.
Pramonės 6
3031 Kaunas
Tel.: 037 362 767
Fax: 037 304 640
www.senukai.lt

LU Luxembourg

BSH électroménagers S.A.
20, Rue des Peupliers
2328 Luxembourg-Hamm
Tel.: 43843 505
Fax: 43843 525
mailto:bsh-service@siemens.lu

LV Latvija, Latvia

Latintertehservice
72 Buluju street, house 2.
1067 Riga
Tel.: 07 74 42 274
Fax: 07 74 73 300
mailto:latinter@latinter.lv

MK Macedonia, Македонија

„RIMEKO SG“
Partizanski odredi 62 / 13
1000 Skopje
Tel./Fax: 02 3077744
mailto:rimeko@mt.net.mk

MT Malta

Oxford House Ltd.
Notabile Road
Mrieħel BKR 14
Tel.: 021 442334
Fax: 021 488656
www.oxfordhouse.com.mt

NL Nederlande, Netherlands

BSH Huishoud-elektro B.V
Keienbergweg 97
1101 GG Amsterdam Zuidoost
Storingsmelding:
Tel.: 020 430 3 430
Fax: 020 430 3 445
Onderdelenverkoop:
Tel.: 020 430 3 435
Fax: 020 430 3 400
www.boschservicedienst.nl

NO Norge, Norway
BSH Husholdningsapparater AS
Grensesvingen 9
0661 Oslo
Tel.: 22 66 06 00
Fax: 22 66 05 50
5052 Bergen
Tel.: 55 59 68 80
Fax: 55 59 68 90
7037 Trondheim
Tel.: 73 95 23 30
Fax: 73 95 23 40
www.bosch-hvitevarer.com

NZ New Zealand
BSH Home Appliances Ltd.
New Zealand Branch
Building C, 39-43 Apollo Drive
Mairangi Bay, Auckland 1310
Tel.: 09 4786158
Fax: 09 4782914
www.bosch.co.nz

PL Polska, Poland
BSH Sprzet Gospodarstwa
Domowego Sp. z o.o.
Al. Jerozolimskie 183
02-222 Warszawa
Centrala Serwisu
Tel.: 022 57 27 711
Fax: 022 57 27 709
www.bosch-agd.pl

PT Portugal
BSHP Electrodomésticos, Lda.
Rua Alto do Montijo, nº 15
2790-012 Camaxide
Tel.: 21 4250 700
Fax: 21 4250 701
www.electrodomesticos.bosch.pt

RO România, Romania
BSH Electrocasnice srl
Sos. Bucuresti-Ploiesti,
nr.17-21,sect.1
13682 Bucuresti
Tel.: 021 203 9748
Fax: 021 203 9731
mailto:romania.service@
bshg.com

RU Russia, Россия
ООО "БСХ Бытовая техника"
Сервис от производителя
Малая Калужская 19
119071 Москва
тел.: 495 737 2961
www.bosch-bt.ru

SE Sverige, Sweden
BSH Hushållsapparater AB
Röntgenvägen 1
Solna
Tel.: 08 734 1310
Fax: 08 734 1321
41104 Göteborg
Tel.: 031 63 69 90
Fax: 031 15 48 20

21376 Malmö
Tel.: 040 227 880
Fax: 040 224 353
www.bosch-hushall.com

SG Singapore, 星加坡
BSH Home Appliances (SEA)
Pte. Ltd.
38C-38D Jalan Pemimpin
577180 Singapore
Tel.: 6350 5000
Fax: 6350 5050

SI Slovenija, Slovenia
BSH Hišni aparati, d.o.o.
Litosrojska 48
1000 Ljubljana
Veliki aparati
Tel.: (01) 58308 88
Fax: (01) 58308 89
mailto:informacije.servis@
bshg.com
www.bsh-hisni-aparati.si

SK Slovensko, Slovakia
Technoservis Bratislava
Bajzova 11/A
82108 Bratislava
Tel./Fax: 02 555.68.161
www.bosch-spotrebice.sk

TR Türkiye, Turkey
BSH Profilo Elektrikli Gereçler
Sanayii A.S.
Cakmak Mahallesi,
Balkan Caddesi No:51
34770 Ümraniye, Istanbul
Tel.: (0) 216 528 9000
Fax: (0) 216 528 9999
www.boschevaletleri.com

TW Taiwan, 台灣
Achelis Taiwan Co., Ltd.
6th floor, No 2. Sec.3
Min Sheng E. Road
Taipei
Tel.: 02 2321 6222
Fax: 02 2397 1235
mailto:Bosch@achelis.com.tw
www.achelis.com.tw

UA Ukraine, Украина
Киев
СП "Транс-Сервис"
тел.: 044 568-51-50
ООО "Дойчэлектросервис"
тел.: 044 467-80-46
www.bosch-pt.com.ua

XK Kosovo
NTP GAMA
Rruga Mag Prishtine-Ferizaj
Ferizaj 70000
Tel.: 038 502448 / 0290 21434

XM Crna Gora, Montenegro
EI-ETA Servis d.o.o.
Oktobarske Revolucije 99
Podgorica 81000
Tel.: 081 633351
Fax: 081 633222

XS Srbija, Serbia
SZR Specijalelektro
III Bulevar 34, Blok 23
11070 Novi Beograd
Tel.: 011 2147110
Fax: 011 139689
Info-Line: 011 138 552

ZA South Africa
BSH Home Appliances (Pty) Ltd.
15 th Rd., Randjespark
Private Bag X36, Randjespark
1685 Midrand – Johannesburg
Tel.: 011 265 7800
Fax: 011 265 7867

Garantiebedingungen

Gültig in der Bundesrepublik Deutschland

Bosch Info-Team:

DE ☎ 0 18 05 / 26 72 42 (EUR 0,12/Min)

AT ☎ 06 60 / 59 95

Internet:

<http://www.bosch-hausgeraete.de>

Die nachstehenden Bedingungen, die Voraussetzungen und Umfang unserer Garantieleistung umschreiben, lassen die Gewährleistungspflichten des Verkäufers aus dem Kaufvertrag mit dem Endabnehmer unberührt.

Für dieses Gerät leisten wir Garantie gemäß nachstehenden Bedingungen:

1. Wir beheben unentgeltlich nach Maßgabe der folgenden Bedingungen (Nr. 2 – 6) Mängel am Gerät, die nachweislich auf einem Material- und/ oder Herstellungsfehler beruhen wenn sie uns unverzüglich nach Feststellung und innerhalb von 24 Monaten – bei gewerblichem Gebrauch oder gleichzusetzender Beanspruchung innerhalb von 12 Monaten – nach Lieferung an den Erstendabnehmer gemeldet werden. Zeigt sich der Mangel innerhalb von 6 Monaten ab Lieferung, wird vermutet, dass es sich um einen Material- oder Herstellungsfehler handelt.

2. Die Garantie erstreckt sich nicht auf leicht zerbrechliche Teile wie z.B. Glas oder Kunststoff bzw. Glühlampen.

Eine Garantiepflicht wird nicht ausgelöst durch geringfügige Abweichungen von der Soll-Beschaffenheit, die für Wert und Gebrauchstauglichkeit des Gerätes unerheblich sind, oder durch Schäden aus chemischen und elektrochemischen Einwirkungen von Wasser, sowie allgemein aus anomalen Umweltbedingungen oder sachfremden Betriebsbedingungen oder das Gerät sonst mit ungeeigneten Stoffen in Berührung gekommen ist. Ebenso kann keine Garantie übernommen werden, wenn die Mängel am Gerät auf Transportschäden, die nicht von uns zu vertreten sind, nicht fachgerechte Installation und Montage, Fehlgebrauch, mangelnde Pflege oder Nichtbeachtung von Bedienungs- oder Montagehinweisen zurückzuführen sind.

Der Garantieanspruch erlischt, wenn Reparaturen oder Eingriffe von Personen vorgenommen werden, die hierzu von uns nicht ermächtigt sind, oder wenn unsere Geräte mit Ersatzteilen, Ergänzungs- oder Zubehörteilen versehen werden, die keine Originalteile sind und dadurch ein Defekt verursacht wurde.

3. Die Garantieleistung erfolgt in der Weise, dass mangelhafte Teile nach unserer Wahl unentgeltlich instandgesetzt oder durch einwandfreie Teile ersetzt werden.

Geräte, die zumutbar (z.B. im PKW) transportiert werden können und für die unter Bezugnahme auf diese Garantie eine Garantieleistung beansprucht wird, sind unserer nächstgelegenen Kundendienststelle oder unserem Vertragskundendienst zu übergeben oder einzusenden. Instandsetzungen am Aufstellungsort können nur für stationär betriebene (feststehende) Geräte verlangt werden. Es ist jeweils der Kaufbeleg mit Kauf- und/oder Lieferdatum vorzulegen. Ersetzte Teile gehen in unser Eigentum über.

4. Sofern die Nachbesserung von uns abgelehnt wird oder fehlschlägt, wird innerhalb der oben genannten Garantiezeit auf Wunsch des Endabnehmers kostenfrei gleichwertiger Ersatz geliefert.

Im Falle einer Ersatzlieferung behalten wir uns die Geltendmachung einer angemessenen Nutzungsanrechnung für die bisherige Nutzungszeit vor.

5. Garantieleistungen bewirken weder eine Verlängerung der Garantiefrist, noch setzen sie eine neue Garantiefrist in Lauf. Die Garantiefrist für eingebaute Ersatzteile endet mit der Garantiefrist für das ganze Gerät.

6. Weitergehende oder andere Ansprüche, insbesondere solche auf Ersatz außerhalb des Gerätes entstandener Schäden sind – soweit eine Haftung nicht zwingend gesetzlich angeordnet ist – ausgeschlossen.

Diese Garantiebedingungen gelten für in Deutschland gekaufte Geräte. Werden Geräte ins Ausland verbracht, die die technischen Voraussetzungen (z.B. Spannung, Frequenz, Gasarten, etc.) für das entsprechende Land aufweisen und die für die jeweiligen Klima- und Umweltbedingungen geeignet sind, gelten diese Garantiebedingungen auch, soweit wir in dem entsprechenden Land ein Kundendienstnetz haben. Für im Ausland gekaufte Geräte gelten die von unserer jeweils zuständigen Landesvertretung herausgegebenen Garantiebedingungen. Diese können Sie über Ihren Fachhändler, bei dem Sie das Gerät gekauft haben, oder direkt bei unserer Landesvertretung anfordern.

Beachten Sie unser weiteres Kundendienst-Angebot:

Auch nach Ablauf der Garantie stehen Ihnen unser Werkskundendienst und unsere Servicepartner zur Verfügung.

Robert Bosch Hausgeräte GmbH
Carl Wery Str. 34 / 81739 München // Germany

240806
de/en/fr/it/nl/es/tr/pl/ru