



TCA 67..



da Brugsanvisning  
no Bruksanvisning  
sv Bruksanvisning  
fi Käyttöohje  
es Instrucciones de uso  
ru Инструкция  
по эксплуатации



Household Appliances

**BOSCH**

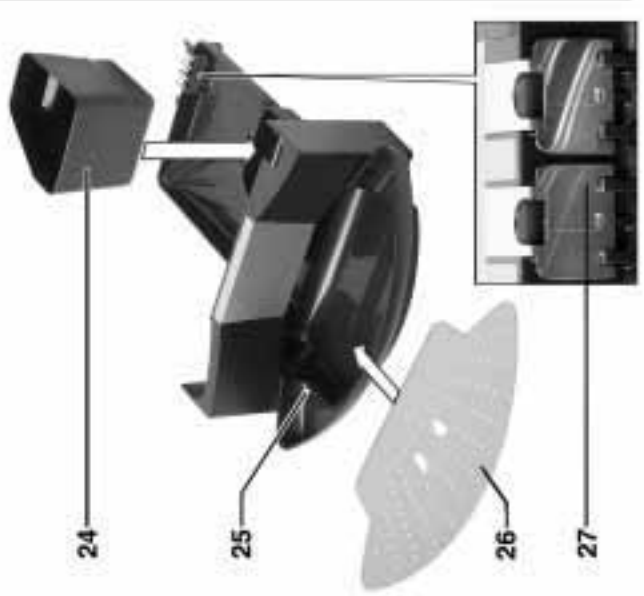
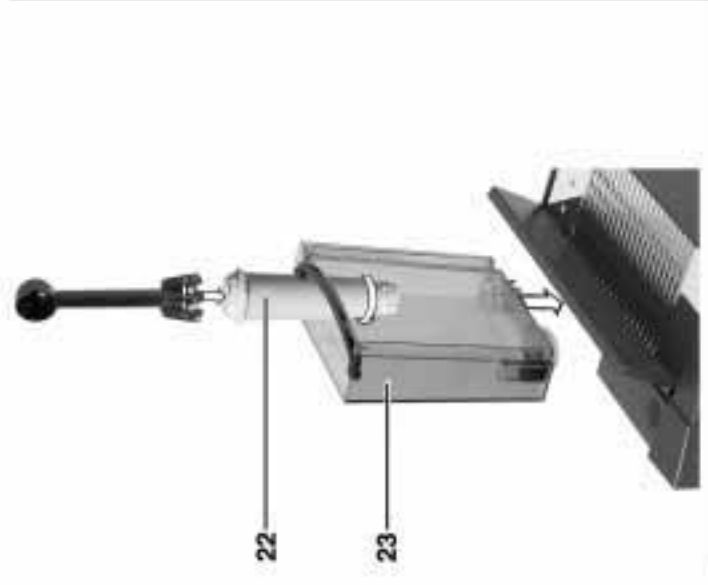
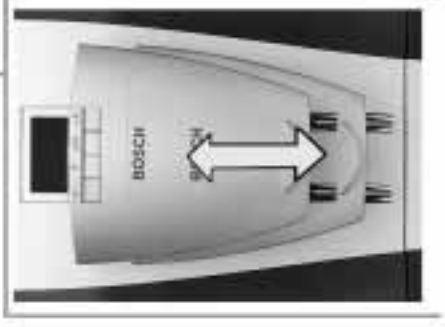
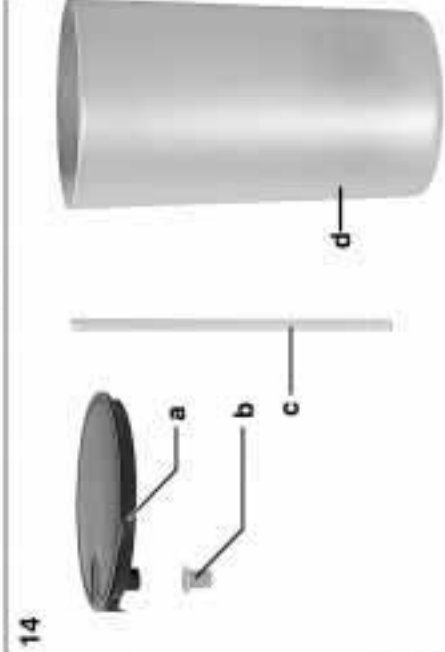
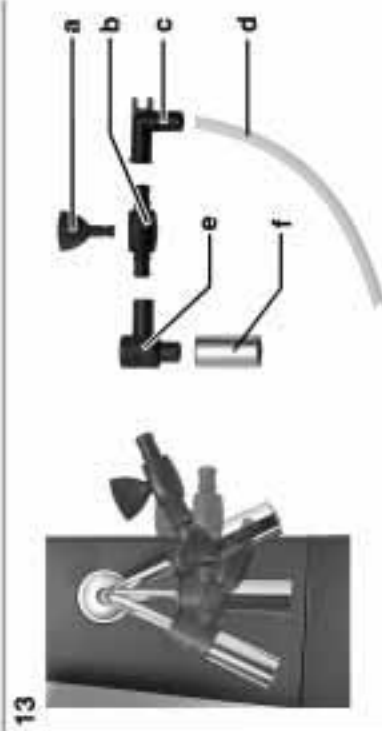
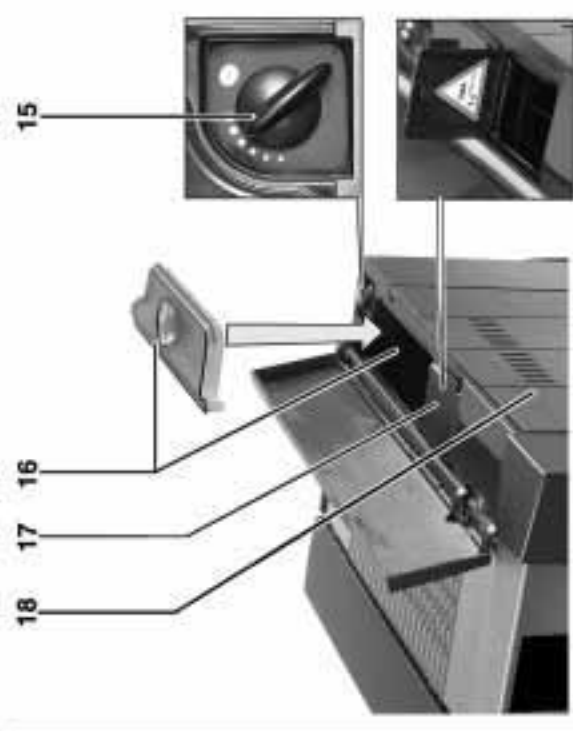



---

# Inhold

<b>Følgende skal absolut iagttages</b> .....	<b>5</b>
Sikkerhedshenvisninger .....	5
<b>Før første ibrugtagning</b> .....	<b>6</b>
Påfyldning af system .....	6
<b>Betjeningsanordninger</b> .....	<b>7</b>
<b>Brygning</b> .....	<b>10</b>
Generelt .....	10
Brug af espresso- eller kaffebønner .....	10
Indstilling af kværn .....	11
Brug af malede espresso- eller kaffebønner .....	11
Tilberedning af varmt vand .....	12
Opvarmning af damp til drikke .....	12
Tilberedning af mælkeskum .....	13
<b>Ændring af indstillinger / programmering</b> .....	<b>14</b>
Programmering .....	14
Sprog .....	14
Vandets hårdhedsgrad .....	15
Filter .....	16
Temperatur .....	17
Aktuelt klokkeslæt .....	17
Timer .....	18
Energispare-funktion .....	18
Visning af antal brygninger .....	18
RESET-funktion .....	18
<b>Systemmeddelelser</b> .....	<b>19</b>
<b>Rengøring</b> .....	<b>20</b>
<b>Afkalkning</b> .....	<b>23</b>
<b>Afhjælp selv små forstyrrelser</b> .....	<b>25</b>
<b>Garanti</b> .....	<b>26</b>
<b>Norsk</b> .....	<b>27</b>
<b>Svenska</b> .....	<b>51</b>
<b>Suomi</b> .....	<b>75</b>
<b>Español</b> .....	<b>99</b>
<b>Русский</b> .....	<b>128</b>

---

## Betjeningsanordninger

- 1 Netstik
- 2 Funktionsvælger (kaffe, damp, varmt vand)
- 3 Display med 4 funktionsknapper
- 4 Knap 
- 5 Brygning **cafe**
- 6 Drejeknap til indstilling af påfyldningsmængde  
 -  /  - 
- 7 Drejeknap til indstilling af kaffestyrke  - 
- 8 Rengøringsknap **clean**
- 9 Afkalkningsknap **calc**

---

## Maskindele

- 10 Dokumentholder
- 11 Kabelrum
- 12 Kaffeudløb indstillelig i højden
- 13 Svingbar dyse med opskumningsanordning (skum, damp, varmt vand) – tåler maskinopvask
  - a Drejeligt håndtag
  - b Indsugningsventil
  - c Forbindelsesvinkel
  - d Slange
  - e T-stykke
  - f Hylster
- 14 Beholder til mælk (tåler maskinopvask)
  - a Låg
  - b Indstikspakning
  - c Indsugningsrør
  - d Beholder
- 15 Drejeknap kaffe malestyrke
- 16 Bønnebeholder med aromalåg
- 17 Beholder til malet kaffe med låg = beholder til rengøringstablet
- 18 Låge på bryggeenhed
- 19 Højre maskinlåg
- 20 Koppeopbevaring (forvarmefunktion)
- 21 Venstre maskinlåg
- 22 Filter
- 23 Aftagelig vandbeholder
- 24 Kaffebrumsbeholder (kan kommes i opvaskemaskine)
- 25 Skål (til vandrest)
- 26 Gitter
- 27 Kontakter
- 28 Bakke (kan tages ud fra begge sider)

---

# Følgende skal absolut iagttages

Læs brugsvejledningen omhyggeligt igennem og opbevar den i dokumentholderen **10**!

Denne maskine er beregnet til husholdninger og forarbejdning af normale husholdningsmængder og ikke til erhvervsmæssig brug.

---

## Sikkerheds- henvisninger

### **⚠ Risiko for elektrisk stød**

Maskinen må udelukkende tilsluttes og anvendes iht. oplysningerne på typeskiltet.

Må kun tages i brug ved ubeskadiget tilledning og maskine.

Maskinen er udelukkende beregnet til indendørs brug ved rumtemperatur.

Opbevares utilgængeligt for børn.

Træk omgående netstikket ud ved fejl på maskinen.

Maskinen må aldrig komme i vand.

For at undgå risici må reparationer på maskinen, som fx udskiftning af en beskadiget tilledning, kun udføres af vor kundeservice.

Grib aldrig ned i kværnen.

### **⚠ Risiko for skoldning!**

Grib udelukkende om dysens plastdel **13**. Ret aldrig dysen **13** mod personer! Dysen **13** kan sprøjte i starten ved udtag af damp eller varmt vand.

---

## Bortskaffelse

Oplysning om gældende bortskaffelsesmåde fås hos forhandleren eller de kommunale myndigheder.

# Før første ibrugtagning



## Generelt

Kom kun rent vand og kaffebønner i de passende beholdere. Anvend ikke glaserede, karamelliserede eller med anden form for sukker behandlede kaffebønner. Forårsager tilstopning af kværnen.

Mål det anvendte vands hårdhedsgrad ved hjælp af vedlagte teststrimmel. Vises en anden hårdhed end 3, programmeres maskinen efter ibrugtagningen herefter (se side 14).

## Ibrugtagning

COFFEE

- Træk netstikket ud af kabelrummet og slut det til.
- Fyld koldt, rent vand **23** i vandbeholderen. Mærket „max“ iagttages.
- Fyld kaffebønner i bønnebeholderen **16**.
- Indstil hovedafbryderen **1** på **I**.
- Indstil funktionsvælgeren **2** på .
- Tryk knappen  **4**.
- Maskinen er **driftsklar**, når lysringene på knappen  **4** og knappen **cafe 5** lyser grønt.

**Bemærk:** Den første kop kaffe, der brygges ved første ibrugtagning, eller efter at maskinen har været ude af drift i en længere periode, bør ikke drikkes. Den har ikke udviklet den fulde aroma.

## Påfyldning af system

FILL UP // PRESS  
PIPE-SYS // CAFE

PIPE-SYS  
FILLS UP

I enkelte tilfælde skal vandledningssystemet i maskinen af fabriksgrunde fyldes ved første ibrugtagning:

- Tryk på knappen **cafe 5**.

## Indstilling af sprog

SPRACHE  
DEUTSCH

Ændring af sproget i displayet til det ønskede valgbare sprog:

- Tryk på knappen **P** på displayet **3** i mindst 3 sekunder.
- Tryk på knappen **P**, til displayet blinker.
- Vælg det ønskede sprog med **←** eller **→**.
- Tryk på knappen **P** for lagring af sproget.
- Tryk på knappen **exit**.

# Betjeningsanordninger

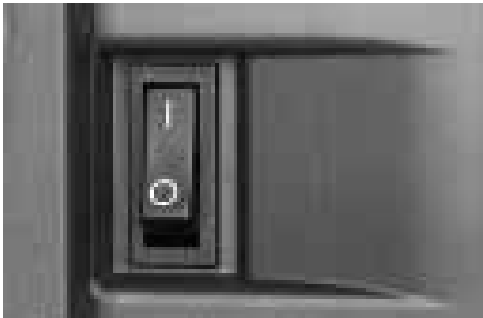

## Hovedafbryder 1

Strømmen slås til og fra med hovedafbryderen **1** på maskinens bagside.

Når hovedafbryderen er tændt, lyser lysringen grønt på knappen **4**. Maskinen står på „stand-by“.

### OBS.

*Tryk ikke på hovedafbryderen under driften.*

*Sluk først maskinen, når den står på „stand-by“.*

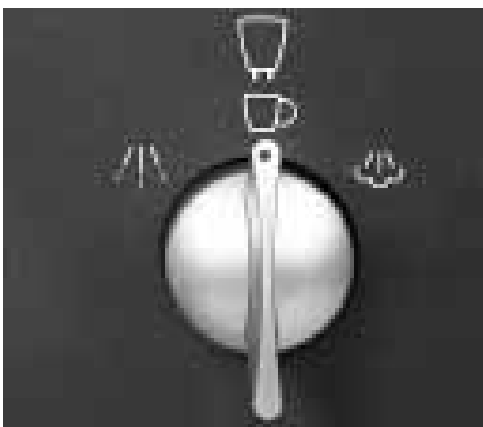

## Funktionsvælger 2

Vælg funktionerne kaffe, varmt vand eller damp ved at dreje funktionsvælgeren **2**.

### ⚠ Risiko for skoldning!

*Ved indstilling af ☕ eller ☁ kan det sprøjte lidt. Dampudslippet er meget varmt.*

Indstillingerne vises i displayet:

Funktion kaffe ☕

COFFEE

Funktion varmt vand ☕

WATER  
ON

Funktion damp ☁

MIND THE  
STEAM

STEAM  
ON



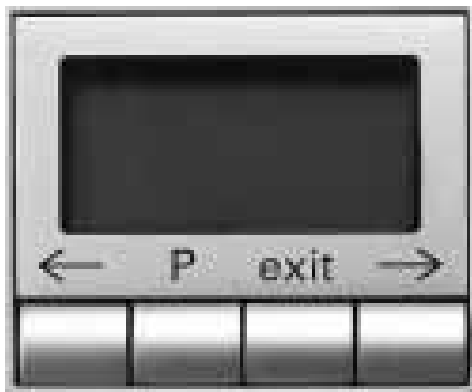

### Display 3



I displayet **3** vises maskinens indstillinger, løbende processer og meddelelser.

Standardindstillinger for optimal drift er fra fabrikken programmeret på maskinen. Disse indstillinger kan ændres – se kapitel „Ændring af indstillinger / programmering“.



### Knap 4

Med knappen  **4** tændes maskinen, skiftes til „stand-by“ eller fra „stand-by“ til driftskla.

Efter tryk på knappen  **4** varmer maskinen op og skyller herefter. Lysringen på knappen  **4** blinker under den aktiverede funktion.

Maskinen skyller ikke, hvis

- den stadigvæk var varm, da den blev tændt, eller
- der ikke blev aftappet kaffe, inden der blev skiftet til „stand-by“-drift.

Opvarmnings- og skylleproceduren vises i displayet.

### **OBS.**

*Maskinen afdamper gennem skålen **25** efter skift til „Stand-by“-drift.*

Under kaffebrygningen er knappen  **4** tilordnet en **stop**-funktion.

Ved tryk på knappen  **4** stoppes brygningen før tiden.

**i** 4 timer efter sidste kaffebrygning indledes skylningen og skift til „stand-by“ automatisk. Disse indstillinger kan ændres – se kapitel „Ændring af indstillinger / programmering“.

UNIT 15  
HEATING

UNIT 15  
RINSING



### Knap cafe 5

Der kan brygges kaffe eller espresso ved at trykke på knappen **cafe 5**. Under brygningen blinker den grønne lysring.

Kaffebrygningen afbrydes før tiden, når der igen trykkes på knappen **cafe 5**.



### Drejeknap til indstilling af påfyldningsmængde 6

☐ - ☐ / ☐☐ - ☐☐

Væskemængden indstilles med drejknappen

☐ - ☐ / ☐☐ - ☐☐ 6 .

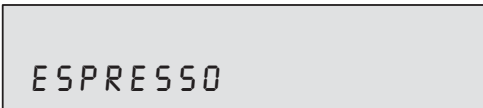

Vælg mellem 6 forskellige portionsstørrelser ved at dreje drejknappen mod venstre:

SMALL ESPRESSO

ESPRESSO

SMALL COFFEE

COFFEE

LARGE COFFEE

XXL COFFEE

Ved at dreje drejknappen mod højre vælges trinvis 2 kopper af 6 forskellige portionsstørrelser:

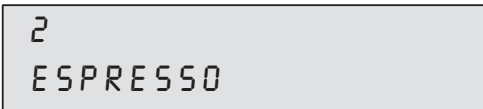

2 SMALL ESPRESSO

2 ESPRESSO

2 SMALL COFFEES

2 COFFEES

2 LARGE COFFEES

2 XXL COFFEES

Udløbet **12** har to udløbsdyser til 2 kopper.



### Drejeknap til indstilling af kaffestyrke 7 ☐ - ☐☐

Den malede kaffemængde vælges med drejknappen

☐ - ☐☐ 7.

VERY MILD

MILD

NORMAL

NORMAL PLUS

STRONG

VERY STRONG

NORMAL  
PLUS

Indstillet kaffestyrke vises i displayet.



### Rengøringsknap **clean 8**

### Afkalkningsknap **calc 9**

Lysringen ved rengøringsknappen **clean 8** og afkalkningsknappen **calc 9** lyser rødt, hvis maskinen skal rengøres eller afkalkes – se kapitel „Rengøring“ og „Afkalkning“.

## Brygning

### Generelt

Denne espresso/kaffemaskine maler kaffen før hver kaffe brygning.

Brug fortrinsvis bønneblandinger beregnet til espresso- eller kaffemaskine. Opbevares køligt, lufttæt og tæt lukket, kan også dybfrys. Frosne kaffebønner kan også males.

**Tip:** Varm koppen/kopperne, det gælder især for små, tykke espressokopper, på den hertil beregnede plads **20** eller skyl den/dem med varmt vand.

### Brug af espresso- eller kaffebønner



Funktionsvælgeren **2** skal stå på ☺.

- Med drejeknappen ☐ – ☐ / ☐☐ – ☐☐☐ **6** indstilles ønsket påfyldningsmængde og antal kopper.
- Indstil kaffestyrken med drejeknappen ☉ – ☉☉ **7**.
- Stil koppen eller kopperne under udløbet **12**. Tilpas udløbshøjden, om nødvendigt **12**.
- Tryk på knappen **cafe 5**. Brygningen foregår automatisk.

**Tip:** Indstil **STRONG** eller **VERY STRONG** ved brygning af 2 kopper på én gang.

- i** Brygningen kan stoppes før tiden ved at trykke på knappen **cafe 5** eller knappen ☹ **4**.

**Bemærk:** Viser i displayet **ADD BEANS**, selvom bønnebeholderen er fyldt op, skal kværnen fyldes op automatisk.

- Tryk på knappen **cafe 5** igen.

## Indstilling af kværn



- Indstil den maledede kaffes malestyrke ved at trykke på knappen **15**.





### OBS.

*Indstil kun malestyrken, når kværnen er i drift! Ellers er der risiko for, at maskinen beskadiges.*

- Åbn højre maskinlåg **19**.
- Tryk knappen **cafe 5**.
- Drej drejeknappen i den rigtige retning til indstilling af malestyrken, når kværnen løber:  
Jo mindre prikkerne er, jo finere malet kaffe.
- i** Den nye indstilling mærkes først ved den 2. eller 3. kop kaffe.

## Brug af maledede espresso- eller kaffebønner



- Med drejeknappen  -  /  -  **6** indstilles ønsket påfyldningsmængde og antal kopper.
- Placér koppen eller kopperne under udløbet **12**.  
Tilpas udløbshøjden **12**, om nødvendigt.
- Åbn højre maskinlåg **19** og låget på beholderen til malet kaffe **17**.
- Kom **en til to** strøgne måleskeer af mellemfint malet kaffe i beholderen til malet kaffe **17**.

### OBS.

*Kom ikke hele kaffebønner eller pulverkaffe i beholderen!  
Kom maksimum to måleskeer malet kaffe i beholderen.*

- Luk låget på beholderen til malet kaffe **17** og højre maskinlåg **19**.
- Tryk på knappen **cafe 5**.
- i** Gentag fremgangsmåden for brygning af endnu en kop kaffe af malet kaffe.

**Bemærk:** Hvis der ikke tappes kaffe inden for 90 sekunder, tømmes bryggekammeret automatisk for at forebygge overfyldning. Maskinen skyller.

## Tilberedning af varmt vand

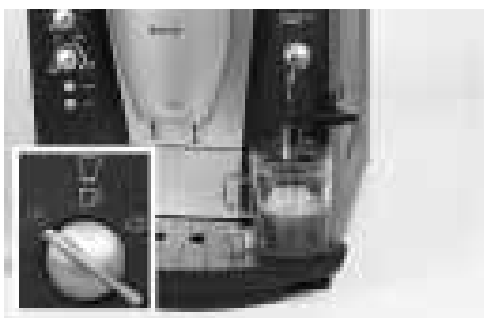

- Luk indsugningsventilen **13/b** med det drejelige håndtag **13/a**.
- Placér en passende kop under dysen **13**.
- Drej funktionsvælgeren **2** på  og fyld koppen.

### **⚠ Risiko for skoldning!**

*Det kan sprøjte lidt efter indstilling af .*

*Dampudslippet er meget varmt.*

*Undgå kontakt med dysen **13** eller at rette den mod personer.*

- Afslut tilberedningen ved at dreje funktionsvælgeren **2** tilbage på .

## Opvarmning af damp til drikke



- Indsugningsventilen **13/b** lukkes med drejhåndtaget **13/a**.
- Dysen **13** dykkes dybt ned i væsken, der skal opvarmes.
- Funktionsvælgeren **2** drejes **langsomt** på .

### **⚠ Risiko for skoldning!**

*Det kan sprøjte lidt efter indstilling af .*

*Dampudslippet er meget varmt.*

*Undgå kontakt med dysen **13** eller at rette den mod personer.*

- Afslut tilberedningen ved at dreje funktionsvælgeren **2** tilbage på .

**Bemærk:** Rengør straks dysen **13**, når den er afkølet. Det er vanskeligt at fjerne indtørrede rester.

## Tilberedning af mælkeskum



- Indsugningsventilen **13/b** åbnes med drejehåndtaget **13/a**.
- Beholderen til mælk **14** fastgøres godt på indsugningsventilen **13/b**

eller

- slangen **13/d** dykkes ned i en beholder med mælk.
- En passende kop stilles under dysen **13**.
- Funktionsvælgeren **2** drejes **langsomt** til position . Nu opsuges mælken og opskummes.

### **⚠ Risiko for skoldning!**

*Efter indstilling af  kan det sprøjte lidt.*

*Dampudslippet er meget varmt.*

*Dysen **13** må ikke berøres eller rettes mod personer.*

- Inden beholderen til mælk er tømt helt: Afslut proceduren ved at dreje funktionsvælgeren **2** tilbage på .
- Tag beholderen til mælk **14** af og rengør den eller
- tag slangen **13/d** op af beholderen med mælk.

**Bemærk:** Dysen **13** og slangen **13/d** skylles med rent vand og rengøres, så snart de er afkølede – se kapitel „Rengøring“ og „Rengøring af dyse“. Det er vanskeligt at fjerne indtørrede rester, og de påvirker dannelsen af mælkeskum.

**Tip:** Brug fortrinsvis kold mælk med et fedtindhold på 1,5 %. Mælkedrikke, som fx kakao, kan tilberedes som mælkeskum.

Mælkeskummet optimeres ved hjælp af en let drejning af det drejelige håndtag **13/a**.

# Ændring af indstillinger / programmering



Maskinen er indstillet fra fabrikken, således at kaffebrygningen kan finde sted uden ekstra programmering. Grundindstillingerne ændres ved hjælp af funktionsknapperne placeret under displayet **3**.

- ← Valgknap
- P** Adgang til programmeringsfunktion  
Lagring af indstillinger
- exit** Afbrydelse af programmering
- Valgknap

## OBS.

*Maskinen må ikke slukkes under programmeringen. Ændringer overtages ellers ikke.*

## Programmering

Grundindstillinger kan kun ændres, når maskinen er tændt. Følgende indstillinger kan ændres:

- Sprog
- Vandets hårdhedsgrad
- Filter
- Temperatur
- Aktuelt klokkeslæt
- Timer-funktion
- Energisparefunktion

Fabriksindstillinger er markeret med gråt i dette kapitel – eksempel.

SPRACHE  
DEUTSCH

## Sprog

SPRACHE  
DEUTSCH

Fremgangsmåde for ændring af displayvisningen til et andet sprog:

- Tryk i mindst 3 sekunder på knappen **P** på displayet **3**.
- Tryk på knappen **P**, til displayet blinker.
- Vælg det ønskede sprog med ← eller →.
- Tryk på **P** for lagring af indstillingen.
- Tryk på knappen **exit**. Tilbage til driftsklar.

**i** Følgende sprog kan indlæses:

LANGUAGE ENGLISH	LANGUE FRANCAIS
LINGUA ITALIANO	IDIOMA ESPANOL
TAAL NEDERL.	SPRAK SVENSKA
JASYK RUSSKIY	

## Vandets hårdhedsgrad

HARDNESS  
WATER 1

HARDNESS  
WATER 2

HARDNESS  
WATER 3

HARDNESS  
WATER 4

- Mål vandets hårdhedsgrad med vedlagte teststrimmel.  
Fx:  = hårdhed
- Tryk på knappen **P** på displayet **3** i mindst 3 sekunder.
- Med **←** eller **→** vælg **HARDNESS WATER**.
- Tryk på **P** til displayet blinker.
  
- Vælg sproget med **←** eller **→**.
- Tryk på **P** for lagring af indstillingen.
  
- Tryk på knappen **exit**. Tilbage til driftsklar.

**Bemærk:** Korrekt indstilling af vandets hårdhedsgrad er vigtigt for afkalkningsprogrammet. Indstil **HARDNESS WATER 1** ved eksisterende blødgøringsanlæg eller anvendelse af filtret vand.



## Filter



FILTER  
YES/NEW



FILTER  
NO/OLD

Filter **22** reducerer kalkaflejringer, skåner maskinen og forlænger maskinens levetid.

### Isætning eller udskiftning af filter

- i** Maskinen skal være tændt.
- Stil beholderen med min. 0,5 l indhold under dysen **13**.
- Skru filtret **22** i eller udskift det med iskruningshjælp.
- Hold knappen **P** på displayet **3** nede i mindst 3 sekunder.
- Vælg **FILTER** med **←** eller **→**.
- Tryk på knappen **P**, visningen blinker.
- Vælg **FILTER YES / NEW** med **←** eller **→**.
- Tryk på knappen **P** for at lagre indstillingen.
- Drej funktionsvælgeren **2** til **!/\**.

**Bemærk:** Maskinen skyller automatisk (ca. 2 min.). Vandet løber ind i beholderen og kan farves lidt. Det må ikke drikkes.

- Når **TURN ON COFFEE** vises i displayet, stilles funktionsvælgeren **2** tilbage på .
- i** I displayet kan vandhårdheden fortsat vises optisk, men indstillingen er ikke aktiveret.

### Udtagning af filter

- i** Maskinen skal være tændt.
- Skru filtret **22** ud med iskruningshjælp ved at dreje **imod** uret.
- Hold knappen **P** på displayet **3** nede i mindst 3 sekunder.
- Vælg **FILTER YES / NEW** med **←** eller **→**.
- Tryk på knappen **P**, visningen blinker.
- Vælg **FILTER NO / OLD** med **←** eller **→**.
- Tryk på knappen **P** for at lagre indstillingen.
- Tryk på **exit** knappen. Tilbage til aftapningsberedskab.

## Vigtigt

- Efter ca. 50 l (*FILTER CHANGE* vises i displayet) eller senest efter 2 måneder er filtervirkningen opbrugt. Det skal udskiftes.
- Filtret må ikke sættes i, hvis meldingen *UNIT CALCIF.* lyser. Afkalk først maskinen.
- Fjern filtret i vandbeholderen inden afkalkning.
- Filtret skal skylles efter isætning. lagttag i den forbindelse displayvisningerne.
- Benyttes maskinen altid med isat filter, bør det afkalkes én til to gange om året, selv om den pågældende melding ikke vises.
- Hvis der anvendes blødgjort vand fra et afkalkningsanlæg i boligen, skal der ikke anvendes et filter.

Efterbestilling af filter under best.-nr. 461732

Hermed indstilles kaffens temperatur.

- Tryk på knappen **P** på displayet **3** i mindst 3 sekunder.
- Med **←** eller **→** vælges *TEMP.*
- Tryk på knappen **P**, til displayet blinker.
- Med **←** eller **→** udføres indstillingen.
- Tryk på **P** for lagring af indstillingen.
- Tryk på knappen **exit**. Tilbage til driftsklar.

Hermed lagres det aktuelle klokkeslæt, hvilket er påkrævet ved brug af timer-funktionen.

- Tryk på knappen **P** på displayet **3** i mindst 3 sekunder.
- Med **←** eller **→** vælges *TIME*.
- Tryk på knappen **P** til timevisningen blinker.
- Med **←** eller **→** udføres indstillingen.
- Tryk på **P**, minutvisningen blinker.
- Med **←** eller **→** udføres indstillingen.
- Tryk på **P** for lagring af indstillingen.
- Tryk på knappen **exit**. Tilbage til driftsklar.

Det indstillede klokkeslæt slettes, hvis

- netstikket trækkes ud,
- maskinen slukkes med hovedafbryderen **1** eller
- ved strømsvigt.

Det aktuelle klokkeslæt skal indlæses på ny.

## Temperatur

TEMP.  
NORMAL

TEMP.  
HIGH

TEMP.  
MAXIMUM

## Aktuelt klokkeslæt

TIME  
--:--

TIME  
14:39

## Timer



ON AT  
---:--

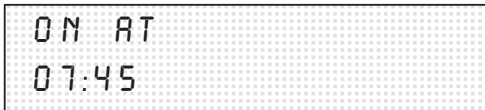

ON AT  
07:45

Med denne funktion kan klokkeslættet for automatisk tænding af maskinen indstilles.

- Tryk på knappen **P** på displayet **3** i mindst 3 sekunder.
- Med **←** eller **→** vælges **ON AT**.
- Tryk på knappen **P**, timevisningen blinker.
- Med **←** eller **→** udføres indstillingen.
- Tryk på **P**, minutvisningen blinker.
- Med **←** eller **→** udføres indstillingen.
- Tryk på **P** for lagring af indstillingen.
- Tryk på knappen **exit**. Tilbage til driftsklar.

Deaktivering af indstillingen:

- Indstil tidspunktet på --:-- med **←** eller **→**.

**Bemærk:** Det aktuelle klokkeslæt skal være indstillet for at kunne udføre denne funktion.

- Tændingstidspunktet slettes ikke ved strømsvigt eller ved aktivering af hovedafbryderen **1**.

## Energispare-funktion

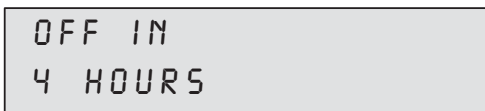

OFF IN  
4 HOURS



OFF IN  
2 HOURS

Med denne funktion kan indstilles hvor mange timer efter sidste brygning maskinen automatisk kobler til „stand-by“.

- Tryk på knappen **P** på displayet **3** i mindst 3 sekunder.
- Med **←** eller **→** vælges **OFF IN**.
- Tryk på knappen **P**, timevisningen blinker.
- Med **←** eller **→** udføres indstillingen.
- Tryk på **P** for lagring af indstillingen.
- Tryk på knappen **exit**. Tilbage til driftsklar.

- Slukningstidspunktet slettes ikke ved strømsvigt eller ved aktivering af hovedafbryderen **1**.

## Visning af antal brygninger

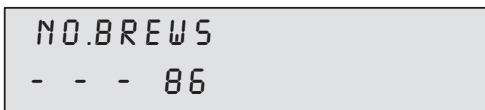

NO.BREWS  
- - - 86

Her vises antallet af espresso- og kaffebrygninger samt brygninger med malet kaffe. Tællingen foregår automatisk.

- Tryk på knappen **P** på displayet **3** i mindst 3 sekunder.
- Med **←** eller **→** vælges **NO.BREWS**.
- Tryk på knappen **exit**. Tilbage til driftsklar.
- Denne indstilling kan ikke ændres!

## RESET-funktion

Kun mulig i „stand-by“.

- Tryk samtidigt på **←** og **→** i mindst 3 sekunder – alle selv udførte lagringer slettes.

# Systemmeddelelser

Maskinen viser operationer og meddelelser i displayet **3**.

	Betydning	Afhjælpning
ADD WATER	Der mangler vand.	Fyld rent, koldt vand i vandbeholderen <b>23</b> .
	<b>Bemærk:</b> Der forbliver altid lidt vand i vandbeholderen <b>23</b> .	
	Vandbeholderen <b>23</b> mangler eller er ikke sat rigtigt på.	Sæt vandbeholderen <b>23</b> på plads.
ADD BEANS	Der mangler kaffebønner.	Kom bønner i bønnebeholderen <b>16</b> .
	<b>Bemærk:</b> Displayvisningen <b>ADD BEANS</b> lyser indtil næste kaffebrygning.	
FILL UP // PRESS PIPE-SYS // CAFE	Maskinens vandledningssystem er tomt.	Tryk på knappen <b>cafe 5</b> .
UNIT IS HEATING	Damptemperaturen er endnu ikke nået.	Maskinen opvarmer automatisk. Vent et lille øjeblik.
EMPTY TRAYS	Skålen <b>25</b> og kaffegrumsbeholderen <b>24</b> er fyldte eller kontakterne <b>27</b> snavset.	Tøm skålen <b>25</b> og kaffegrumsbeholderen <b>24</b> og sæt dem på plads igen. Rengør kontakterne <b>27</b> og tør dem af.
TRAYS MISSING	Skålen <b>25</b> og kaffegrumsbeholderen <b>24</b> mangler.	Sæt skålen <b>25</b> og kaffegrumsbeholderen <b>24</b> på plads.
CLEAN UNIT	Lysringen på rengøringsknappen <b>clean 8</b> lyser rødt.	Rengøringsprogrammet udføres – se kapitel „Rengøring“.
UNIT CALCIF.	Lysringen på afkalkningsknappen <b>calc 9</b> lyser rødt.	Afkalkningsprogrammet udføres – se kapitel „Afkalkning“.

	Betydning	Afhjælpning
FILTER CHANGE	Filteret <b>22</b> virker ikke mere efter 50 l eller efter ca. 2 måneder.	<b>Afsnittet "Filter" skal altid iagttages!</b> Filteret <b>22</b> (best.-nr. 46 1732) udskiftes eller driften fortsættes uden filter <b>22</b> .
CLOSE THE DOOR	Låget på bryggeenheden <b>18</b> er ikke lukket.	Luk låget på bryggeenheden <b>18</b> .
TURN ON COFFEE		Indstil funktionsvælgeren <b>2</b> på ☉.
	<b>Bemærk:</b> Hvis meddelelserne <i>ADD WATER, CLOSE THE DOOR, EMPTY TRAYS</i> eller <i>TRAYS MISSING</i> vises i displayet, <b>kan der ikke</b> brygges kaffe.	

## Rengøring

### Daglig rengøring

#### ⚠ Risiko for elektrisk stød!

Træk netstikket **1** ud før rengøringen.

#### OBS.

Der må ikke anvendes skurende midler!

Maskinen må ikke dykkes ned i vand!

Damprenser må ikke benyttes.

- Tør maskine af udvendigt med en fugtig klud.
- Skyl vandbeholderen **23** og fyld den op med rent vand.
- Fjern skålen **25** og kaffegrumsbeholderen **24** og tøm dem. Kun kaffegrumsbeholderen **24** må kommes i opvaskemaskine!
- Kontakter rengøres.
- Maskinens indre del (skåle) tørres af eller suges.

**Bemærk:** Hvis maskinen tændes med knappen ☉ **4**, når den er kold eller efter tapping af kaffe indstilles på „stand-by“, skyller maskinen automatisk. Systemet sørger således selv for rengøringen.

## Rengøringsprogram

CLEAN  
UNIT

CLEAN  
UNIT // COFFEE

EMPTY  
TRAYS

UNIT  
IS CLEANING

PILL IN // CLOSE  
DUCT // THE LID

PRESS  
CAFE

UNIT  
IS CLEANING

EMPTY  
TRAYS

COFFEE

Maskinen skal rengøres hurtigst muligt, hvis lysringen på rengøringsknappen **clean 8** lyser rødt, og meddelelsen **CLEAN UNIT** vises i displayet **3**, når maskinen er tændt.

Rengør maskinen ved hjælp af vedlagte rengøringstablet.

### Læg først en rengøringstablet i efter opfordring.

Disse tabletter er specielt udviklet til denne maskine.

De kan købes hos kundeservice (bestillings-nr. 31 0655).

**i** Under rengøringsprogrammet lyser lysringen på rengøringsknappen **clean 8**.

### OBS.

*Rengøringsprogrammet må aldrig afbrydes!*

*Væsker må ikke drikkes! Tilsæt aldrig afkalkningstabletter eller andre afkalkningsmidler.*

Under rengøringsprogrammets varighed – ca. 15 minutter – vises følgende i displayet **3**:

### Start af rengøringsprogram

- Fyld vandbeholderen **23** helt op.
- Tryk på rengøringsknappen **clean 8** i mindst **3 sekunder**.
- Tøm skålen **25** og kaffegrumsbeholderen **24** og sæt dem på plads igen.

**Bemærk:** Maskinen rengøres automatisk. Afvent næste displayvisning (ca. 1 minut).

- Åbn højre maskinlåg **19** og låget på beholderen til malet kaffe **17**.
- Læg **én** rengøringstablet i skakt **17**.
- Luk låget på beholderen til malet kaffe **17** og højre maskinlåg **19**.
- Tryk på knappen **cafe 5**.

**Bemærk:** Maskinen rengøres automatisk. Afvent næste displayvisning (ca. 10 minutter).

- Tøm skålen **25** og kaffegrumsbeholderen **24** og sæt dem på plads igen.

Rengøringen er afsluttet. Lysringen på rengøringsknappen **clean 8** er slukket og maskinen driftsklar.

## Rengøring af dyse



### OBS.

Dysen **13** og beholderen til mælk **14** skal rengøres hver gang efter brug.

- Fyld beholderen til mælk **14** med varmt vand eller
- dyk slangen **13/d** ned i en beholder med varmt vand.
- Stil en passende beholder under dysen **13**.
- Luk indsugningsventilen **13/b** op med drejehåndtaget **13/a**.
- Stil funktionsvælgeren **2** på ☁.

### ⚠ Risiko for skoldning!

Efter indstilling af ☁ kan det sprøjte lidt. Dampudslippet er meget varmt.

Dysen **13** må ikke berøres eller rettes mod personer.

- Stil funktionsvælgeren **2** på ☁.
- Tør dysen **13** af udvendigt efter afkøling.
- Skil dysen **13** og beholderen til mælk **14** ad for grundig rengøring.



# Afkalkning

UNIT  
CALCIF.

Lyser, når maskinen er tændt, lysringen på afkalkningsknappen **calc 9** rødt og vises i displayet **UNIT CALCIF.**, skal maskinen afkalkes omgående. Maskinen kan beskadiges, hvis anvisningerne for afkalkning ikke følges.

## OBS.

*Der må aldrig anvendes eddike eller midler på eddikebasis til afkalkning!*

*Der må ikke anvendes rengørings-tabletter.*

*Afbryd aldrig afkalkningsprogrammet!*

*Drik ikke væsker!*

- i** Et afkalkningsmiddel følger med maskinen. Specielt udviklede og velegnede midler fås gennem kundeservicen (bestillings-nr.: 31 0451).
- i** Lysringen på afkalkningsknappen **calc 9** blinker under afkalkningen.

FILTER  
NO/OLD

Afkalkningsprogrammet starter kun i programmeringen **FILTER NO / OLD.**

Maskinen må aldrig afkalkes med isat filter.

UNIT  
CALCIF. // COFFEE

Under afkalkningsprogrammets varighed – ca. 35 minutter – vises i displayet **3** følgende:

De angivne tider kan afvige.

## Start af afkalkningsprogram

- Tryk på afkalkningsknappen **calc 9** i mindst **3 sekunder.**
- Tøm skålen **25** og kaffegrumsbeholderen **24** og sæt dem på plads igen.
- Vandbeholderen **23** fyldes med vand, og afkalkningsmiddel tilsættes (samlet væskemængde 0,6 liter) eller
  - 0,6 liter brugsklar afkalkningsblanding fyldes i vandbeholderen.
  - Stil en passende stor opsamlingsbeholder under dysen **13.**
- Tryk på afkalkningsknappen **calc 9.**

EMPTY  
TRAYS

DESCALER // PRESS  
IN TANK // CALC



UNIT  
DESCALING

TURN ON  
STEAM

UNIT  
DESCALING

EMPTY  
TRAYS

ADD  
WATER

PRESS  
CALC

UNIT  
DESCALING

TURN ON  
COFFEE

UNIT  
DESCALING

EMPTY TRAYS // CLEAN  
CONTACTS

UNIT IS  
RINSING

COFFEE

**Bemærk:** Maskinen afkalkes automatisk. Afkalkningsopløsningen løber ud i skålen **25** i intervaller. Afvent næste visning i displayet **3** (ca. 17 minutter).

- Stil funktionsvælgeren **2** på .

**Bemærk:** Maskinen afkalkes automatisk. Afkalkningsopløsningen løber ud i opsamlingsbeholderen i intervaller. Afvent næste visning i displayet **3** (ca. 10 minutter).

- Tøm skålen **25** og kaffegrumsbeholderen **24** og sæt dem på plads igen.
- Skyl vandbeholderen **23**, fyld rent vand på op til **max** mærket og sæt den på plads igen.
- Tøm opsamlingsbeholderen og stil den igen under dysen **13**.
- Tryk på afkalkningsknappen **calc 9**.

**Bemærk:** Maskinen skylles automatisk. Vandet løber ud i opsamlingsbeholderen i intervaller. Afvent næste visning i displayet **3** (ca. 2 minutter).

- Indstil funktionsvælgeren **2** på .

**Bemærk:** Maskinen skylles automatisk. Vandet løber ud i intervaller i skålen **25**. Afvent næste visning i displayet **3** (ca. 5 minutter).

- Tøm skålen **25** og kaffegrumsbeholderen **24**.
- Rengør kontakterne **27** og tør dem af.
- Sæt skålen **25** og kaffegrumsbeholderen **24** på plads igen.
- Tør stænkene på dysen **13** og maskinen af.

**Bemærk:** Maskinen skylles automatisk.

Afkalkningen er afsluttet. Lysringen på afkalkningsknappen **calc 9** er slukket og maskinen driftsklar.

# Afhjælp selv små forstyrrelser

Forstyrrelse	Årsag	Afhjælpning
I displayet står <b>ADD BEAN 5</b> trods fuld bønnebeholder.	Kværnen er ikke fyldt op automatisk.	Knappen <b>cafe 5</b> skal trykkes igen.
Udtag af varmt vand eller damp ikke mulig.	Dysen <b>13</b> er tilstoppet.	Rengør dysen <b>13</b> grundigt.
For lidt skum, eller skummet er for flydende.	Det drejelige håndtag <b>13/a</b> på indsugningsventilen <b>13/b</b> sidder løst.	Pres det drejelige håndtag <b>13/a</b> fast i indsugningsventilen <b>13/b</b> .
	Tilstoppet indsugningsventil <b>13/b</b> .	Rengør indsugningsventilen <b>13/b</b> .
	Uegnet mælketype.	Brug kold mælk med 1,5 % fedtindhold.
Kaffen løber i dråber.	For fint indstillet malestyrke.	Indstil en grovere malestyrke.
	For fintmalet kaffe.	Brug mere groftmalet kaffe.
Kaffen har ingen „crema“ (skumlag).	Uegnet kaffesort.	Udskift kaffesorten.
	De ristede bønner er for gamle.	Brug friske bønner.
	Malestyrken er ikke tilpasset kaffebønnerne.	Optimér malestyrken.
Kværnen maler ikke bønnerne.	Bønnerne falder ikke ned i kværnen (for fedtede).	Bank let på bønnebeholderen.
Afkalkningsprogrammet starter ikke.	Aktuel programmering er på: <b>FILTER YES/NEW</b> eller displayvisning <b>FILTER CHANGE</b> .	Stil programmeringen på <b>FILTER NO/OLD</b> – Afkalk aldrig med isat filter.
Stærk støj på kværnen.	Fremmedlegemer i kværnen (fx små sten, som også kan forekomme i kaffesorter af høj kvalitet).	Kontakt hotline. <b>Bemærk:</b> Malet kaffe kan stadigvæk tilberedes.
I displayet vises <b>ERROR 1</b>	Maskinen er for kold.	Opvarmning af maskinen til rumtemperatur afventes.
Displayvisning <b>ERROR 5</b> eller <b>ERROR 8</b>	Teknisk forstyrrelse.	Sluk maskinen mindst 10 sekunder med hovedafbryderen <b>1</b> .
<b>Kontakt omgående hotline, hvis det ikke er muligt at afhjælpe forstyrrelserne!</b>		

---

# Garanti

På dette apparat yder BOSCH 1 års garanti.

Købsnota skal altid vedlægges ved indsendelse til reparation, hvis denne ønskes udført på garanti. Medfølger købsnota ikke, vil reparationen altid blive udført mod beregning. Indsendelse til reparation. Skulle Deres BOSCH apparat gå i stykker, kan det indsendes til vort serviceværksted:

BSH Hvidevarer A/S,  
Telegrafvej 6,  
2750 Ballerup,  
tlf. 44-898985.

På reparationer ydes 12 måneders garanti. De kan naturligvis også indsende apparatet gennem Deres lokale forhandler.

Ændringer forbeholdes

---

# Innholdsfortegnelse

<b>Hva du absolutt må ta hensyn til</b> .....	<b>29</b>
Sikkerhetshenvisninger .....	29
<b>Før første gangs bruk</b> .....	<b>30</b>
Fylling av systemet .....	30
<b>Betjeningselementer</b> .....	<b>31</b>
<b>Tilberedning</b> .....	<b>34</b>
Generelt .....	34
Bruk espresso-/ kaffebønner .....	34
Innstilling av maleverket .....	35
Bruk espresso-/kaffepulver .....	35
Tilberedning av varmt vann .....	36
Damp for oppvarming av drikker .....	36
Tilberedning av melkeskum .....	37
<b>Forandring av innstillinger / programmering</b> .....	<b>38</b>
Programmering .....	38
Språk .....	39
Vannets hårdhet .....	39
Filter .....	40
Aktuell tid .....	41
Timer .....	42
Energisparemodus .....	42
Visning av antall forsyninger .....	42
RESET-funksjon .....	42
<b>Systemmeldinger</b> .....	<b>43</b>
<b>Rengjøring</b> .....	<b>44</b>
<b>Avkalking</b> .....	<b>47</b>
<b>Små feil som du kan rette på selv</b> .....	<b>49</b>
<b>Garanti</b> .....	<b>50</b>
<b>Dansk</b> .....	<b>3</b>
<b>Svenska</b> .....	<b>51</b>
<b>Suomi</b> .....	<b>75</b>
<b>Español</b> .....	<b>99</b>
<b>Русский</b> .....	<b>128</b>

---

## Betjeningselementer

- 1 Nettbryter
- 2 Funksjonsvelger (kaffe, damp, varmt vann)
- 3 Display med 4 funksjonstaster
- 4 Tast 
- 5 Forsyningstast **cafe**
- 6 Dreiebryter for innstilling av fyllemengde  
 –  /  – 
- 7 Dreiebryter for innstilling av kaffestyrken  – 
- 8 Rengjøringstast **clean**
- 9 Avkalkingstast **calc**

---

## Delene på apparatet

- 10 Holder for trykksaker (bruksanvisning etc.)
- 11 Rom for oppvikling av kabelen
- 12 Kaffeuttak som kan innstilles i høyden
- 13 Svingbar dyse med innretning som skummer opp (skum, damp, varmtvann) – egnet for oppvaskmaskin
  - a Dreiehåndtak
  - b Innsugingsventil
  - c Forbindelsesvinkel
  - d Slange
  - e T-stykke
  - f Hylse
- 14 Melkebeholder (egnet for oppvaskmaskin)
  - a Lokk
  - b Påsatt pakning
  - c Oppsugingsrør
  - d Beholder
- 15 Dreieknapp for malegrad på kaffen
- 16 Bønnebeholder med aromalokk
- 17 Beholder for kaffepulver med lokk = Beholder for rengjøringstablett
- 18 Åpning til kaffetrakteren
- 19 Høyre lokk på apparatet
- 20 Plass for kopper (for oppvarming)
- 21 Venstre lokk på apparatet
- 22 Filter
- 23 Vanntank som kan tas av
- 24 Skål for kaffegrugg (kan vaskes i oppvaskmaskin)
- 25 Skål (for restvann)
- 26 Gitter
- 27 Kontakter
- 28 Brett (kan tas ut fra begge sider)

---

# Hva du absolutt må ta hensyn til

Les nøye igjennom bruksanvisningen og oppbevar denne i lommen **10** på maskinen.

Dette apparatet er beregnet for bruk i husholdningen og for normale mengder som brukes der. Det er ikke beregnet for industrielt bruk.

---

## Sikkerhets- henvisninger

### **⚠ Fare for strømstøt!**

Apparatet må kun tilkoples og brukes i henhold til angivelsene på typeskiltet.

Det må kun brukes når ledningen ikke viser tegn på skade.

Apparatet må kun brukes inne i rom ved romtemperatur.

Hold barn borte fra apparatet.

Dersom det oppstår feil, må støpselet straks trekkes ut.

Apparatet må aldri dyppes ned i vann.

Reparasjoner ved apparatet som f. eks. utskifting av defekt kabel, må kun foretas av vår kundeservice for å unngå at det oppstår fare.

Ikke ta ned i maleverket.

### **⚠ Fare for skolding!**

Dyse **13** må kun holdes i kunststoffdelen. Dyse **13** må aldri rettes mot personer! Dyse **13** kan sprute i begynnelsen når det tappes damp eller varmt vann.

---

## Henvisninger om kast av gammelt apparat

Du kan informere deg hos faghandleren eller i kommunen på hjemstedet ditt angående aktuelle måter å kvitte seg med apparatet.

# Før første gangs bruk

## Generelt

Det må kun fylles friskt vann hhv. kun kaffebønner i de tilsvarende beholderne.

Det må ikke brukes kaffebønner som er glassert, karamellisert eller som er behandlet med andre sukkerholdige tilsetninger. Disse stopper til maleverket.

Finn fram til vannets hårdhet ved hjelp av vedlagte teststripe. Dersom det oppnås en annen verdi enn grad 3, må apparatet programmeres tilsvarende (se side 38).

## Igangsetting

COFFEE

- Trekk kabelen ut av kabelrommet og stikk inn støpselet.
- Fyll vanntanken **23** med kaldt, friskt vann. Ta hensyn til "max" markeringen.
- Fyll bønnebeholderen **16** med kaffebønner.
- Sett bryteren **1** på I.
- Sett funksjonsvelgeren **2** på ☉.
- Trykk tast ☉ **4**.
- Apparaten er **driftsberedt** wenn die når lysringene på tast ☉ **4** og innkoplingstasten **cafe 5** lyser grønt.

**Henvisning:** Ved første gangs bruk eller dersom apparatet ikke har vært i drift i lengre tid, oppnår ikke den første koppen kaffe den fulle smaken og bør derfor ikke drikkes.

## Fylling av systemet

FILL UP // PRESS  
PIPE-SYS // CAFE

PIPE-SYS  
FILLS UP

Av produksjonsgrunner er det i enkelte tilfeller nødvendig ved første gangs bruk å fylle opp vannledningssystemet.

- Trykk innkoplingstasten **cafe 5**.

## Innstilling av språk

SPRACHE  
DEUTSCH

For å endre på det innstilte språket etter ønske:

- Trykk tasten **P** på displayet **3** i minst 3 sekunder.
- Trykk tasten **P** inntil indikasjonen blinker.
- Velg så ønsket språk med ← eller →.
- Trykk tasten **P** for lagring av språket.
- Trykk så tasten **exit**.

# Betjeningselementer

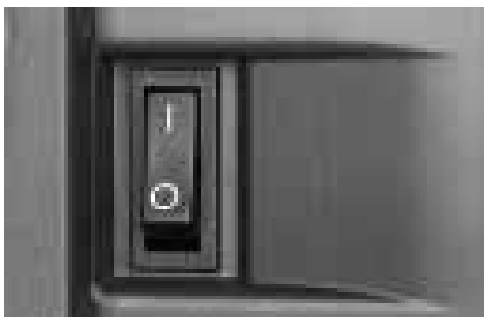

## Strømbryter 1

Strømbryteren **1** på baksiden av apparatet slår strømmen på og av.

Etter at strømbryteren er slått på, lyser lysringen på taste  **4** grønt. Apparatet er i “stand by” drift.

## Obs

*Ikke betjen strømbryteren under driften.*

*Slå først av apparatet når det er i “Stand by”-drift.*



## Funksjonsvelger 2

Ved å dreie på funksjonsvelgeren **2** kan det velges forsyning med kaffe, varmt vann eller damp.

## Fare for skolding!

*Etter innstilling på  eller  kan det sprute litt.*

*Dampen som kommer ut er meget varm.*

Innstillingene blir vist i displayet:

Forsyning kaffe 

COFFEE

Forsyning varmt vann 

WATER  
ON

Forsyning damp 

MIND THE  
STEAM

STEAM  
ON

## Display 3

Display **3** viser innstillinger, prosesser som er i gang og apparatets meldinger.

Apparatet er fra fabrikken innstilt med standardinnstillinger for optimal drift. Disse innstillingene kan forandres på – se kapittel “Forandring av innstillinger / programmering”.

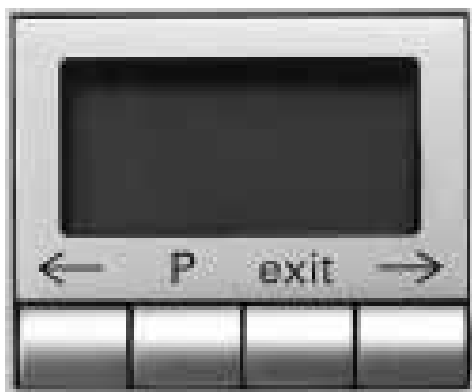





### Tast ⏻ 4

Med tasten ⏻ 4 blir apparatet slått på, koplet i “stand by” drift eller blir koplet om fra “stand by” drift til forsyningsberedskap. Etter at tasten ⏻ 4 er trykket, varmer apparatet opp og skylles deretter. Lysringen med tasten ⏻ 4 blinker under denne prosessen.

Maskinen skyller ikke når:

- den ennå var varm da den ble slått på eller
- det ikke ble tappet kaffe før den ble koplet om til “Stand by”-drift.

Oppvarmings- og skylleprosessen blir angitt i displayet.

### Obs

*Maskinen damper litt etter i skålen 25 når det blir koplet om til “Stand by”-drift.*

Under tappingen av kaffen er tasten ⏻ 4 belagt med en **stopp** funksjon. Ved å trykke på tasten ⏻ 4 blir denne prosessen avsluttet før tiden.

**i** 4 timer etter den siste forsyningen med kaffe, blir det automatisk innledet en skylleomgang og det blir skiftet om til “stand-by”-drift. Disse innstillingene kan forandres på – se kapittel “Forandring av innstillinger / programmering”.

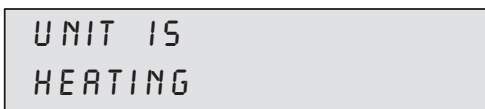

### Forsyningstast cafe 5

Ved å trykke på forsyningstasten **cafe 5** kan det velges espresso eller kaffe. Under tappingen blinker den grønne lysringen.

Ved å trykke nok engang på forsyningstasten **cafe 5** blir tappingen av kaffen avbrutt før tiden.



### Dreieknapp for innstilling av fyllemengden 6

☐ – ☐ / ☐☐ – ☐☐

Med dreieknappen ☐ – ☐ / ☐☐ – ☐☐ 6 blir mengden væske innstilt.

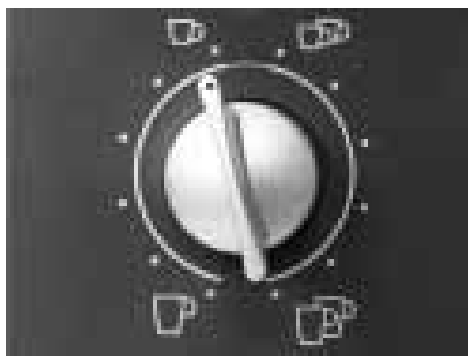

ESPRESSO

2  
ESPRESSO

Ved å snu på dreieknappen imot klokken retning kan du velge i 6 trinn mellom:

SMALL ESPRESSO  
ESPRESSO  
SMALL COFFEE  
COFFEE  
LARGE COFFEE  
XXL COFFEE

Ved å snu på dreieknappen i klokken retning kan du velge 2 kopper i 6 trinn:

2 SMALL ESPRESSO  
2 ESPRESSO  
2 SMALL COFFEES  
2 COFFEES  
2 LARGE COFFEES  
2 XXL COFFEES

For å kunne tappe 2 kopper, har uttaket **12** 2 utløpsdyser.



### Dreieknapp for innstilling av kaffestyrken 7 ☉ – ☉☉

Med dreieknappen ☉ – ☉☉ 7 blir det valgt mengden malt kaffe.

VERY MILD  
MILD  
NORMAL  
NORMAL PLUS  
STRONG  
VERY STRONG

NORMAL  
PLUS

Den valgte kaffestyrken blir vist på displayet:



### Rengjøringstast clean 8

### Avkalkningstast calc 9

På rengjøringstasten **clean 8** og avkalkningstasten **calc 9** lyser den respektive lysringen rødt når apparatet må rengjøres eller avkalkes – kapittel “Rengjøring” eller “Avkalking”.

# Tilberedning

## Generelt

Denne espresso-/kaffeautomaten maler fersk kaffe for hver servering.

Bruk helst bønneblandinger som er beregnet for espresso- eller kaffeautomater. Disse må oppbevares i godt lukket tilstand eller kan nedfrysres. Kaffeboennene kan også males i frossen tilstand.

**Tips:** Koppen(e), fremfor alt de små espressokoppene som har tykk bunn, kan varmes opp på forhånd på koppehyllen **20**, eller de kan skylles med varmt vann.

## Bruk espresso-/kaffeboenner



Funksjonsvelgeren **2** må stå på ☺.

- Med skruknappen ☺ – ☺ / ☺ – ☺ **6** innstilles ønsket fyllemengde og antall kopper.
- Med drekeknappen ☺ – ☺ **7** innstilles den ønskede kaffestyrken.
- Sett koppen(e) under uttaket **12**. Om nødvendig kan høyden på uttaket **12** tilpasses.
- Trykk forsyningstasten **cafe 5**. Kaffetrekkingen skjer nå automatisk.

**Tips:** Ved tapping av 2 kopper samtidig, stilles det inn **STRONG** eller **VERY STRONG**.

- Ved å trykke en gang til på forsyningstasten **cafe 5** eller tasten ☺ **4** kan kaffetrekkingen avsluttes før tiden.

**Henvisning:** Dersom det vises i displayet **ADD BEANS** til tross for at bønnebeholderen er full, må maleverket fylles automatisk.

- Trykk forsyningstasten **cafe 5** en gang til.

## Innstilling av maleverket



- Med skruknappen kaffe-malegrad **15** kan kaffepulverets finhetsgrad innstilles.

### Obs!

*Malegraden må kun innstilles når maleverket er i gang! Ellers kan apparatet bli ødelagt.*

- Åpne det høyre lokket **19** på apparatet.
- Trykk forsyningstasten **cafe 5**.
- Når maleverket er i gang innstilles skruknappen for malegrad i den ønskede retningen; jo mindre punktene er, jo finere blir kaffepulveret.
- i** En ny innstilling merkes først etter to eller tre kopper.

## Bruk espresso-/kaffepulver



- Med skruknappen ☐ – ☐ / ☐ – ☐ **6** innstilles ønsket fyllemengde og antall kopper.
- Sett koppen(e) under uttaket **12**. Om nødvendig kan høyden på uttaket **12** tilpasses.
- Åpne det høyre lokket på apparatet **19** og åpne lokket på kammeret for kaffepulver **17**.
- Fyll på en til to** strøkne måleskjeer malt kaffe i kammeret for kaffepulver **17**.

### Obs

*Ikke fyll på hele bønner eller kaffepulver som kan oppløses (instantpulver)! Fyll på maksimalt to måleskjeer.*

- Lukk lokket på kammeret for kaffepulver **17** og det høyre lokket på apparatet **19**.
- Trykk forsyningstasten **cafe 5**.
- i** For å få nok en kopp pulverkaffe må denne prosedyren gjentas.

**Henvising:** Dersom det innen 90 sekunder ikke blir tappet kaffe, tømmes kokekammeret automatisk for å unngå en overfylling. Apparatet skylles.

## Tilberedning av varmt vann



- Lukk oppsugingsventil **13/b** med skruhåndtaket **13/a**.
- Sett en passende kopp under dyse **13**.
- Drei funksjonsvelgeren **2** på  og fyll koppen.

### **⚠ Fare for skolding!**

*Etter innstilling på  kan det sprute litt.*

*Dampen som kommer ut er meget varm.*

*Dyse **13** må ikke rettes mot personer.*

- Avslutt denne prosessen ved å dreie funksjonsvelgeren **2** tilbake på .

## Damp for oppvarming av drikker



- Oppsugingsventilen **13/b** lukkes med skruhåndtaket **13/a**.
- Dypp dysen **13** dypt ned i væsken som skal varmes opp.
- Drei funksjonsvelgeren **2** **langsomt** på .

### **⚠ Fare for skolding!**

*Etter innstilling på  kan det sprute litt.*

*Dampen som kommer ut er meget varm.*

*Dyse **13** må ikke rettes mot personer.*

- Avslutt denne prosessen ved å dreie funksjonsvelgeren **2** tilbake på .

**Henvisning:** Dyse **13** må rengjøres straks etter at den er avkjølt.

Rester som er inntørket er vanskelig å fjerne.

## Tilberedning av melkeskum



- Åpne oppsugingsventilen **13/b** med skruhåndtaket **13/a**.
- Sett melkebeholderen **14** fast oppsugingsventilen **13/b** eller
- Dypp slangen **13/d** ned i et beger med melk.
- Sett en passende kopp under dyse **13**.
- Drei funksjonsvelgeren **2** **langsomt** på ☁️. Melken blir nå suget opp og blir skummet.

### ⚠️ Fare for skolding!

*Etter innstilling på ☁️ kan det sprute litt.*

*Dampen som kommer ut er meget varm.*

*Ikke berør dyse **13** eller rett den mot personer.*

- Før melkebeholderen er helt tømt:  
Avslutt prosessen ved å dreie tilbake funksjonsvelgeren **2** på ☕.
- Ta av melkebeholderen **14** og rengjør den eller
- Ta slangen **13/d** ut av begeret med melk.

**Henvisning:** Dysen **13** og slangen **13/d** må etter at de er avkjølt straks skylles med klart vann og rengjøres – se kapittel “Rengjøring” / “Rengjøring av dysen”. Tørkede rester er vanskelig å fjerne og har dårlig innflytelse på melkeskummet.

**Tips:** Bruk helst kald melk med en fettbeholdning på 1,5 % (lettmelk). Melkedrikker slik som f. eks. kakao kan tilberedes på sammen måte som melkeskum.

Melkeskummet blir ennå bedre dersom du dreier lett på skruhåndtaket **13/a**.

# Forandring av innstillinger / programmering



Apparatet er innstilt fra fabrikken slik at det kan produsere kaffe uten ekstra programmering.

Dersom du vil forandre grunninnstillingene, betjener du funksjonstastene under display **3**.

- ← Valgtast
- P** Tilgang til programmeringsmodus  
Lagring av innstillingene
- exit** Avbryting av programmering
- Valgtast

## Obs

*Under programmeringen må apparatet ikke slås av. Endringer blir ellers ikke overtatt.*

## Programmering

For å forandre på grunninnstillingene, må apparatet være slått på.

Følgende innstillinger kan forandres på:

- Språk
- Vannets hårdhet
- Filter
- Temperatur
- Aktuell tid
- Timerfunksjon
- Energisparemodus

SPRACHE  
DEUTSCH

Innstillingene fra fabrikken er i dette kapitlet grå markert, her et eksempel:

## Språk

SPRACHE  
DEUTSCH

For å endre på dette til det ønskede språket:

- Holdes tast **P** på display **3** trykket i minst 3 sekunder.
- Trykk tasten **P** inntil indikasjonen blinker.
- Velg så ønsket språk med ← eller →.
- Trykk tast **P** for å lagre denne innstillingen.
- Trykk tast **exit** for å komme tilbake til beredskapen.
- i** Du har følgende språk å velge mellom:

LANGUAGE  
ENGLISH

LANGUE  
FRANCAIS

LINGUA  
ITALIANO

IDIOMA  
ESPAÑOL

TAAAL  
NEDERL.

SPRAK  
SVENSKA

ЯЗЫК  
РУССКИЙ

## Vannets hårdhet

HARDNESS  
WATER 1

HARDNESS  
WATER 2

HARDNESS  
WATER 3

HARDNESS  
WATER 4

- Med hjelp av den vedlagte teststripen finner du fram til vannets hårdhet, f. eks.  = hårdhet 2
- Hold tast **P** på display **3** trykket i minst 3 sekunder.
- Med ← eller → velges så **HARDNESS WATER**.
- Trykk tast **P** inntil tallet blinker på displayet.
- Velg så ut med ← eller → den aktuelle hårdheten.
- Trykk tast **P** for å lagre denne innstillingen.
- Trykk tast **exit** for å komme tilbake til beredskapen.

**Henvisning:** Den riktige innstillingen for vannets hårdhet er viktig for avkalkingsprogrammet. Ved eksternt anlegg for avkalking av vann eller dersom det brukes filtrert vann, innstilles **HARDNESS WATER 1**.



## Filter



Filteret **22** reduserer kalkavleiringer, skåner maskinen og forlenger dens levetid.

### Innsetting eller skifting av filteret

- i** Maskinen må være slått på
- Sett en skål som kan ta minst 0,5 l under dyse **13**.
- Skru inn eller skift ut filteret **22** med hjelp av innskruingshjelpen.
- Hold tast **P** på displayet **3** i minst 3 sekunder.
- Med ← eller → velges **FILTER**.
- Trykk tasten **P**, indikasjonen blinker.
- Med ← eller → velges **FILTER YES/NEW**
- Trykk tast **P** for å lagre innstillingen.
- Drei funksjonsvelgeren **2** på **/!\**.

**Henvisning:** Maskinen skyller automatisk (ca. 2 min).

Vannet renner ned i beholderen. Det kan være at det har fått en lett farge. Denne væsken må ikke drikkes.

- Dersom det vises på displayet **TURN ON COFFEE** må funksjonsvelgeren **2** dreies tilbake på .

- i** I displayprogrammet kan fremdeles vannets hardhet angis optisk, innstillingen er imidlertid ikke aktivert.

### Uttaking av filteret

- i** Maskinen må være slått på
- Skru ut filteret **22** med hjelp av innskruingshjelpen **imot** klokkenes retning.
- Hold tast **P** på displayet **3** i minst 3 sekunder.
- Med ← eller → velges **FILTER YES/NEW**
- Trykk tasten **P**, indikasjonen blinker.
- Med ← eller → velges **FILTER NO/OLD**
- Trykk tast **P** for å lagre innstillingen.
- Trykk tasten **exit**. Tilbake til forsyningsberedskap.

## Viktig

- Etter ca. 50 l (indikasjon i display *FILTER CHANGE*) eller senest etter 2 måneder, er virkningen av filteret borte. Det må skiftes ut.
- Ikke sett inn filteret dersom meldingen *UNIT CALCIF.* lyser. Først må maskinen avkalkes.
- Før avkalkingen må filteret fjernes fra vanntanken.
- Filteret må skylles etter at det er satt inn. Se indikasjonene på displayet.
- Dersom maskinen alltid blir brukt med påsatt filter, bør den avkalkes to ganger i året, også selv om en tilsvarende melding ikke blir gitt.
- Dersom det blir brukt vann som allerede er rent igjennom et avkalkningsanlegg i huset, bør det ikke brukes filter.

Etterbestilling av filteret under best. nr. 461732.

Slik kan du innstille kaffetemperaturen.

- Hold tast **P** på display **3** trykket i minst 3 sekunder.
- Med **←** eller **→** velges så *TEMP.*
- Trykk tast **P** inntil displayet blinker.
- Foreta så med **←** eller **→** innstillingen.
- Trykk tast **P** for å lagre denne innstillingen.
- Trykk tast **exit** for å komme tilbake til beredskapen.

Slik kan du lagre den aktuelle tiden. Dette er nødvendig for bruk av timerfunksjonen.

- Hold tast **P** på display **3** trykket i minst 3 sekunder.
- Med **←** eller **→** velges så *TIME.*
- Trykk tast **P** og timedisplayet blinker.
- Foreta så med **←** eller **→** innstillingen.
- Trykk tast **P** og minuttet displayet blinker.
- Foreta så med **←** eller **→** innstillingen.
- Trykk tast **P** for å lagre denne innstillingen.
- Trykk tast **exit** for å komme tilbake til beredskapen.

Den innstilte tiden blir tapt

- dersom støpselet blir trukket ut,
- når apparatet blir slått av med nettbryteren **1**,
- ved strømbrydd.

Den aktuelle tiden må da tastes inn på nytt.



TEMP.  
NORMAL



TEMP.  
HIGH



TEMP.  
MAXIMUM

## Aktuell tid



TIME  
---:--

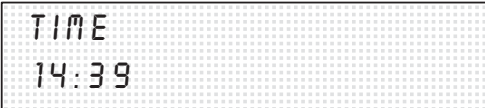

TIME  
14:39

## Timer

ON AT  
--:--

ON AT  
07:45

Med denne funksjonen kan tiden stilles inn hvor apparatet automatisk skal slås på.

- Hold tast **P** på display **3** trykket i minst 3 sekunder.
- Med **←** eller **→** velges så **ON AT**.
- Trykk tast **P** og timedisplayet blinker.
- Foreta så med **←** eller **→** innstillingen.
- Trykk tast **P** og minuttet displayet blinker.
- Foreta så med **←** eller **→** innstillingen.
- Trykk tast **P** for å lagre denne innstillingen.
- Trykk tast **exit** for å komme tilbake til beredskapen.

Deaktivering av innstillingen:

- Foreta med **←** eller **→** tidsinnstillingen på **--:--**.

**Henvisning:** For å kunne utføre denne funksjonen, må den aktuelle tiden være innstilt.

- i** Innkoplingstiden blir også bibeholdt under strømbrudd eller når nettbryteren **1** er betjent.

## Energisparemodus

OFF IN  
4 HOURS

OFF IN  
2 HOURS

Med denne funksjonen kan du innstille hvor mange timer etter den siste forsyningen apparatet automatisk skal kople om til "stand by" drift.

- Hold tast **P** på display **3** trykket i minst 3 sekunder.
- Med **←** eller **→** velges så **OFF IN**.
- Trykk tast **P** og timedisplayet blinker.
- Foreta så med **←** eller **→** innstillingen.
- Trykk tast **P** for å lagre denne innstillingen.
- Trykk tast **exit** for å komme tilbake til beredskapen.

- i** Sluttiden blir bibeholdt også etter et strømbrudd eller etter at nettbryteren **1** er betjent.

## Visning av antall forsyninger

NO.BREWS  
- - - 86

Her blir antallet forsyninger med espresso, kaffe og pulverkaffe angitt. Tellingen skjer automatisk.

- Hold tast **P** på display **3** trykket i minst 3 sekunder.
- Med **←** eller **→** velges så **NO.BREWS**.
- Trykk tast **exit** for å komme tilbake til beredskapen.

- i** Det kan ikke foretas forandringer!

## RESET-funksjon

**Kun mulig i "stand-by" drift.**

- Trykk **←** og **→** i minst 3 sekunder samtidig, hold dem trykket. Nå blir alle lagringer slettet.

# Systemmeldinger

Apparatet viser prosedyrer og meldinger på display **3** an.

	Betydning	Hjelp
ADD WATER	Det mangler vann.	Fyll på ferskt, kaldt vann i vanntanken <b>23</b> .
	<b>Henvisning:</b> Det blir alltid en liten mengde restvann i vanntanken <b>23</b> .	
	Vanntanken <b>23</b> er ikke satt inn eller er ikke satt riktig inn.	Sett inn vanntanken <b>23</b> .
ADD BEANS	Det mangler kaffebønner.	Fyll på kaffebønner i bønneholderen <b>16</b> .
	<b>Henvisning:</b> Displayteksten <b>ADD BEANS</b> vises så lenge inntil det blir tappet kaffe igjen.	
FILL UPP // PRESS PIPE SYS // CAFE	Vannledningssystemet i apparatet er tomt	Trykk forsyningstasten <b>cafe 5</b> .
UNIT IS HEATING	Damptemperaturen er ennå ikke nådd	Maskinen varmes opp automatisk. Vent i kort tid.
EMPTY TRAYS	Skålen <b>25</b> og skålen for kaffebrugg <b>24</b> er fulle eller kontaktene <b>27</b> er smusset.	Tøm skålen <b>25</b> og skålen for kaffebrugg <b>24</b> , og sett dem inn igjen. Rengjør kontaktene <b>27</b> og tørk dem.
TRAYS MISSING	Skålen <b>25</b> og skålen for kaffebrugg <b>24</b> mangler.	Sett inn skålen <b>25</b> og skålen for kaffebrugg <b>24</b> .
CLEAN UNIT	Lysringen på rengjøringstasten <b>clean 8</b> lyser rødt.	Gjennomfør et rengjøringsprogram – se kapittel “Rengjøring”.
UNIT CALCIF.	Lysringen på avkalkingstasten <b>calc 9</b> lyser rødt.	Gjennomfør et avkalkingsprogram – se kapittel “Avkalking”.
FILTER CHANGE	Virkingen av filteret <b>22</b> er borte etter 50 l eller etter 2 måneder.	<b>Ta absolutt hensyn til kapittelet ”Filter”!</b> Skift ut filteret <b>22</b> (best. nr. 46 1732) eller fortsett driften uten filteret <b>22</b> .

	Betydning	Hjelp
CLOSE THE DOOR	Døren til trakteren <b>18</b> er ikke lukket.	Lukk døren til trakteren <b>18</b> .
TURN ON COFFEE		Sett funksjonsvelgeren <b>2</b> på ☕.
	<b>Henvisning:</b> Når meldingene <i>ADD WATER, CLOSE THE DOOR, EMPTY TRAYS</i> eller <i>TRAYS MISSING</i> lyser i displayet, kan det <b>ikke</b> tappes kaffe.	

## Rengjøring

### Daglig rengjøring

#### ⚠ Fare for strømstøt!

Før rengjøringen må støpselet trekkes ut **1**.

#### Obs!

*Ikke bruk skurende midler!*

*Ikke dypp maskinen ned i vann!*

*Ikke bruk damprensere.*

- Apparatet må kun tørkes av utvendig med en fuktig klut.
- Skyll ut vanntanken **23** og fyll den med ferskt vann.
- Ta ut skålen **25** og skålen for kaffegrugg **24** og tøm dem. Kun skålen **24** for kaffegrugg kan vaskes i oppvaskmaskin!
- Rengjør kontaktene.
- Tørk av innsiden av apparatet (skålene) eller blås dem ut.

**Henvisning:** Dersom apparatet i kald tilstand eller etter tapping av kaffe blir satt i "stand by" stilling med tasten ⏻ **4**, skylles apparatet automatisk. Systemet renser altså seg selv.

## Rengjøringsprogram

CLEAN  
UNIT

CLEAN // COFFEE  
UNIT

EMPTY  
TRAYS

UNIT IS  
CLEANING

PILL IN // CLOSE  
DUCT // THE LID

PRESS  
CAFE

UNIT IS  
CLEANING

EMPTY  
TRAYS

COFFEE

Dersom lysringen på rengjøringstasten **clean 8** lyser rødt under driften og meldingen **CLEAN UNIT** vises i display **3**, må apparatet rengjøres snarest mulig.

For rengjøring brukes den vedlagte rengjøringstabletten.

### Rengjøringstabletten må kun legges inn etter oppfordring

Disse tablettene er spesielt utviklet for dette apparatet og fåes hos kundeservice (best. nr. 31 0655).

**i** Under rengjøringsprogrammet blinker lysringen på rengjøringstasten **clean 8**.

### Obs!

*Rengjøringsprogrammet må ikke avbrytes!  
Væsken må ikke drikkes! Ikke bruk avkalkingstabletter eller fyll på andre avkalkingsmidler.*

Under rengjøringsprogrammet – i ca. 15 minutter – blir prosesser og anvisninger gitt i display **3**.

### Starting av rengjøringsprogrammet

- Fyll vanntanken **23** helt.
- Trykk rengjøringstasten **clean 8** i minst **3 sekunder**.
- Tøm skålen **25** og skålen for kaffegrugg **24**, og sett dem inn igjen.

**Henvisning:** Apparatet rengjøres automatisk. Vent til neste displaytekst (ca. 1 minutt).

- Åpne det høyre lokket på apparatet **19** og åpne lokket på kammeret for kaffepulver **17**.
- Legg **en** rengjøringstablett inn i rommet **17**.
- Lukk lokket på kammeret for kaffepulver **17** og det høyre lokket på apparatet **19**.
- Trykk forsyningstasten **cafe 5**.

**Henvisning:** Apparatet rengjøres automatisk. Vent til neste displaytekst (ca. 10 minutter).

- Tøm skålen **25** og skålen for kaffegrugg **24**, og sett dem inn igjen.

Rengjøringsprosessen er avsluttet. Lysringen på rengjøringstasten **clean 8** slukkes. Apparatet er klar til bruk igjen.

## Rengjøring av dysen



### Obs!

Dyse **13** og melkebeholderen **14** må rengjøres etter hver bruk.

- Fyll melkebeholderen **14** med varmt vann eller
- Dypp slangen **13/d** ned i en skål med varmt vann.
- Sett en passende skål under dyse **13**.
- Åpne innsugingsventilen **13/b** med skruhåndtaket **13/a**.
- Sett funksjonsvelgeren **2** på ☺.

### ⚠ Fare for skolding!

Etter innstillingen på ☺ kan det sprute litt.

Dampen som kommer ut er meget varm.

Ikke berør dysen **13** eller rette den mot personer.

- Sett funksjonsvelgeren **2** på ☹
- Tørk av dysen **13** utvendig etter at den er avkjølt.
- Dyse **13** og melkebeholderen **14** må tas fra hverandre for skikkelig rengjøring.



# Avkalking

UNIT  
CALCIF.

Dersom lysringen på avkalkingstasten **calc 9** lyser rødt under driften og i displayet blir det meldt **UNIT CALCIF.** må apparatet avkalkes snarest mulig. Dersom dette ikke skjer, kan apparatet ta skade.

## Obs!

*Det må aldri avkalkes med eddik eller midler som er på eddikbasis! Ikke bruk rengjøringsstabletter. Avkalkingsprogrammet må ikke avbrytes! Avkalkingsvæsken må ikke drikkes!*

- i** Et avkalkingsmiddel er vedlagt apparatet når du kjøper det. Spesielt utviklede avkalkingsmidler fåes hos kundeservice (best. nr. 31 0451).
- i** Lysringen på avkalkingstasten **calc 9** blinker under avkalkingsprogrammet.

FILTER  
NO/OLD

Avkalkingsprogrammet starter kun ved programmering:  
**FILTER NO/OLD.**

Det må aldri gjennomføres en avkalking med påsatt filter.

UNIT  
CALCIF. // COFFEE

Under avkalkingsprogrammet – ca. 35 minutter – blir det i display **3** vist prosesser og anvisninger. De angitte tidene kan variere litt.

EMPTY  
TRAYS

## Starting av avkalkingsprogrammet

- Hold avkalkingstasten **calc 9** trykket i **minst 3 sekunder.**
- Tøm skålen **25** og skålen for kaffegrugg **24**, og sett dem inn igjen.
- Fyll vanntanken **23** med vann og fyll på avkalkingsmiddel (hele væskemengde er på 0,6 liter)  
eller
  - Fyll 0,6 liter ferdig avkalkingsblanding i vanntanken.
  - Fyll den ferdige avkalkingsblandingen i vanntanken **23.**
  - Still derfor en tilsvarende stor skål under dyse **13.**
- Trykk avkalkingstasten **calc 9.**

DESCALER // PRESS  
IN TANK // CALC

UNIT DE-  
SCALING

**Henvisning:** Maskinen avkalker automatisk. Løsningen renner i intervaller ned i skålen **25.** Vent til neste indikasjon på displayet 3 (ca. 17 min.).



TURN ON  
STEAM

UNIT DE-  
SCALING

EMPTY  
TRAYS

ADD  
WATER

PRESS  
CALC

UNIT DE-  
SCALING

TURN ON  
COFFEE

UNIT DE-  
SCALING

EMPTY // CLEAN  
TRAYS // CONTACTS

UNIT IS  
RINSING

COFFEE

- Sett funksjonsvelgeren **2** på .

**Henvisning:** Maskinen avkalker automatisk. Avkalkingsløsningen renner i intervaller ned i oppfangingsskålen.

Vent til neste indikasjon på displayet **3** (ca. 10 minutter).

- Tøm skålen **25** og skålen for kaffegrugg **24**, og sett dem inn igjen.
- Skyll av vanntanken **23**, fyll den opp med ferskt vann til markeringen **max** og sett den inn igjen.
- Tøm oppfangingskålen og set den under dyse **13** igjen.
- Trykk avkalkningstasten **calc 9**.

**Henvisning:** Maskinen avkalker automatisk. Avkalkingsløsningen renner i intervaller ned i oppfangingskålen.

Vent til neste indikasjon på displayet **3** (ca. 2 minutter).

- Sett funksjonsvelgeren **2** på .

**Henvisning:** Apparatet skylles automatisk. Vennet renner i intervaller ned i skålen **25**. Vent til neste indikasjon i display **3** (ca. 5 minutter).

- Tøm skålen **25** og skålen for kaffegrugg **24**.
- Rengjør kontaktene **27** og tørk dem.
- Sett skålen **25** og skålen for kaffegrugg **24** inn igjen.
- Tørk av spissen på dyse **13** og apparatet.

**Henvisning:** Apparatet skylles automatisk.

Avkalkingsprosessen er avsluttet. Lysringen på avkalkingstasten **calc 9** slukkes. Apparatet er driftsberedt igjen.

# Små feil som du kan rette på selv

Feil	Årsak	Hjelp
Displayteksten <b>RDD</b> <b>BERN5</b> vises til tross for at bønnebeholderen er full.	Maleverket er ennå ikke fylt automatisk.	Trykk forsyningstasten <b>cafe 5</b> en gang til.
Ikke mulig å tappe varmt vann eller damp.	Dyse <b>13</b> er tilstoppet.	Rengjør dyse <b>13</b> grundig.
For lite skum eller skummet er for flytende.	Skruhåndtaket <b>13/a</b> på oppsugingsventilen <b>13/b</b> er ikke fast.	Trykk skruhåndtaket <b>13/a</b> fast inn i oppsugingsventilen <b>13/b</b> .
	Oppsugingsventilen <b>13/b</b> er tilstoppet.	Rengjør oppsugingsventilen <b>13/b</b> .
	Du bruker melk som ikke er egnet.	Bruk kald melk med 1,5 % fett (lettmelk).
Kaffen renner kun dråpevis	Kaffen er for fint malt.	Still inn en grovere malegrad.
	Pulverkaffen er for fin.	Bruk et grovere kaffepulver.
Kaffen har ikke "Crema" (skum på toppen).	Du bruker en uegnet kaffetype.	Skift til en annen kaffetype.
	Bønnene er ikke ferskt ristet.	Bruk ferske bønner.
	Malegraden passer ikke til kaffebønnene.	Du må forbedre malegraden.
Maleverket maler ikke kaffebønnene.	Bønnene faller ikke ned i maleverket (de inneholder for mye olje).	Bank lett på bønnebeholderen.

Feil	Årsak	Hjelp
Avkalkingsprogrammet starter ikke.	Den aktuelle programmeringen er på <b>FILTER YES/NEW</b> eller displayindikasjon <b>FILTER CHANGE</b> .	Still programmeringen på <b>FILTER NO/OLD</b> – det må aldri avkalkes når filteret er satt inn.
Maleverket lager støy.	Det er kommet fremmedlegemer inn i maleverket (f. eks. små steiner som også kan forekomme selv ved de beste kaffebønnene).	Ring hotline hos kundeservice. <b>Henvisning:</b> Du kan fremdeles tilberede pulverkaffe.
Displaytekst <b>ERROR 1</b> .	Maskinen er for kald.	Vent til maskinen er oppvarmet til romtemperatur.
Displaytekst <b>ERROR 5</b> eller <b>ERROR 8</b>	Teknisk feil	Slå av apparatet i minst 10 sekunder med bryteren <b>1</b>
<b>Dersom disse feilene ikke kan utbedres, så ring til hotline!</b>		

## Garanti

For dette apparatet gjelder de garantibetingelser som er oppgitt av vår representant i de respektive land. Detaljer om disse garantibetingelsene får du ved å henvende deg til elektrohandelen der du har kjøpt apparatet. Ved krav i forbindelse med garantiytelser, er det i alle fall nødvendig å legge fram kvittering for kjøpet av apparatet.

---

# Innehåll







<b>Viktigt att veta</b> .....	<b>53</b>
Säkerhetsanvisningar .....	53
<b>Före första användningen</b> .....	<b>54</b>
Fylla systemet .....	54
<b>Manöverpanelen</b> .....	<b>55</b>
<b>Så gör man</b> .....	<b>58</b>
Allmänt .....	58
Espresso-/kaffeböner .....	58
Ställa in malverket .....	58
Espresso-/kaffepulver .....	59
Hett vatten .....	59
Värma ånga till drycker .....	59
Mjölkskum .....	60
<b>Ändra inställningarna / programmering</b> .....	<b>61</b>
Programmering .....	61
Språk .....	62
Vattnets hårdhetsgrad .....	62
Filter .....	63
Temperatur .....	64
Aktuellt klockslag .....	64
Timer .....	65
Energisparmodus .....	66
Visa antal bryggningar i displayen .....	66
RESET-funktion .....	66
<b>Meddelanden i displayen</b> .....	<b>67</b>
<b>Rengöring</b> .....	<b>68</b>
<b>Avkalkning</b> .....	<b>71</b>
<b>Själv klara av mindre fel</b> .....	<b>73</b>
<b>Konsumentbestämmelser</b> .....	<b>74</b>
<b>Dansk</b> .....	<b>3</b>
<b>Norsk</b> .....	<b>27</b>
<b>Suomi</b> .....	<b>75</b>
<b>Español</b> .....	<b>99</b>
<b>Русский</b> .....	<b>128</b>

---

## Manöverpanelen

---

## Beskrivning av helautomaten

- 1 Strömbrytare
- 2 Funktionsvred (kaffe, ånga, hett vatten)
- 3 Display med 4 funktionstangenter
- 4 Knapp 
- 5 Knapp **cafe**
- 6 Vred med vilket mängden ställs in  
 –  /  – 
- 7 Vred med vilket kaffestyrkan ställs in  – 
- 8 Rengöringsknapp **clean**
- 9 Avkalkningsknapp **calc**
- 10 Dokumenthållare
- 11 Sladdförvaring
- 12 Kaffemunstycken som kan justeras i höjddled
- 13 Svängbart munstycke avsett för hett vatten eller ånga (för att skumma upp mjölk) – kan rengöras i diskmaskin
  - a Vred
  - b Ventil
  - c Vinkelbit
  - d Slang
  - e T-bit
  - f Hylsa
- 14 Behållare för mjölk (kan rengöras i diskmaskin)
  - a Lock
  - b Tätning
  - c Rör
  - d Behållare
- 15 Vred med vilket du ställer in grovleken när kaffeböner ska malas
- 16 Behållare för kaffeböner med arombevarande lock
- 17 Behållare för kaffepulver med lock = här läggs rengöringstabletten i
- 18 Lucka över bryggenheten
- 19 Höger lucka över helautomaten
- 20 Avställningsyta för koppar (koppvärmare)
- 21 Vänster lucka över helautomaten
- 22 Filter
- 23 Löstagbar vattentank
- 24 Behållare för kaffesump (kan rengöras i diskmaskin)
- 25 Spillfat (för vatten)
- 26 Galler
- 27 Kontakter
- 28 Bricka (kan tas ut från båda håll)

---

# Viktigt att veta

Läs noga igenom bruksanvisningen och förvara den därefter i dokumenthållaren **10**.

Detta är en hushållsprodukt och alltså inte avsedd för kontinuerlig användning. Använd helautomaten endast för sådana mängder som är normala i ett hushåll.

---

## Säkerhetsanvisningar

### **⚠ Risk för elektriska stötar!**

Kontrollera att nätspänningen hemma hos dig är densamma som anges på produktens typskylt.

Helautomaten får inte användas om den eller sladden är skadad.

Helautomaten får endast användas inomhus och i rumstemperatur.

Låt inte barn ensamma använda Helautomaten.

Låt inte heller barn leka med den eller röra reglage och flyttbara/rörliga delar.

Dra genast ut stickkontakten ur vägguttaget om det blir fel på heautomaten. Doppa aldrig helautomaten i vatten.

Skador på helautomaten, t.ex. om sladden skulle skadas, får endast repareras av service. Detta för att undvika olyckor.

Stick aldrig ned händerna i malverket.

### **⚠ Risk för skållskador!**

Ta munstycket **13** endast i den del som är gjord av plast.

Rikta aldrig munstycket **13** mot människor! Munstycket **13** kan stänka i början när du vill ha ånga eller hett vatten.

---

## Förpacknings- materialet och uttjänta produkter

Hör med ditt lokala renhållningsverk eller din kommun var du kan lämna gamla produkter och förpackningsmaterial.

# Före första användningen

## Allmänt



Endast friskt, rent vatten får hällas i vattentanken; endast kaffeböner i behållaren för kaffeböner.

Använd aldrig glaserade, karamelliserade kaffeböner eller sådana som behandlats med sockerhaltiga tillsatser eftersom de orsakar stopp i malverket.

Kontrollera hårdhetsgraden på det vatten som används med hjälp av den bifogade testremsan.

Om testremsan då visar att vattnet inte har hårdhetsgrad 3, måste helautomaten programmeras om sedan den anslutits till elnätet (se sidan 61).

## Ta automaten i drift

- Dra ut kontakten ur sladdförvaringen och sätt den i ett vägguttag.
- Häll friskt, rent och kallt vatten i vattentanken **23**. Fyll inte på över markeringen "max".
- Häll kaffeböner i behållaren **16**.
- För strömbrytaren **1** till läge **I**.
- Vrid funktionsvredet **2** till läge .
- Tryck på knappen  **4**.

**i** Helautomaten är **färdig att använda** när de lysande ringarna runt knapp  **4** och knapp **cafe 5** lyser gröna.

**Obs!** Första gången apparaten används eller om du inte använt den på länge hinner första koppen inte få den välsmakande aromen och bör därför inte drickas.

## Fylla systemet

Tillverkningstekniska skäl kan göra att helautomatens vattenledningssystem i enstaka fall måste fyllas första gången automaten tas i bruk:

- Tryck på knappen **cafe 5**.

KAFFE

FYLL SYSTEMET // TRYCK PÅ  
SYSTEMET // CAFE

SYSTEM  
FYLLER

## Ställa in språk

SPRACHE  
DEUTSCH

Gör så här för att ställa in önskat språk i displayen:

- Håll tangenten **P** vid displayen **3** intryckt minst 3 sekunder.
- Tryck sedan på **P** upprepade gånger tills det börjar blinka i displayen.
- Ställ in önskat språk genom att trycka på **←** eller **→**.
- Tryck på **P** för att lagra valt språk i automatens minne.
- Tryck på tangenten **exit**.

## Manöverpanelen

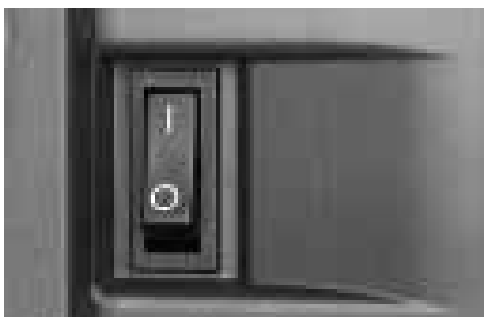

### Strömbrytare 1

Med strömbrytaren **1** på baksidan kopplas strömmen till helautomaten på/av.

När strömmen kopplats på tänds den lysande ringen runt knapp **4** och lyser grön. Automaten är nu i standby-läge.

### Obs!



*Rör aldrig strömbrytaren när helautomaten är igång. Stäng bara av helautomaten med strömbrytaren från standby-läge.*



### Funktionsvred 2

Genom att vrida på funktionsvredet **2** väljer du mellan kaffe, hett vatten och ånga.

### ⚠ Risk för skållskador!

*När du vrider till läge  eller  kan det stänka. Ångan som kommer ut är mycket het.*

Inställningarna visas i displayen:

Kaffe 

KAFFE

Hett vatten 

VATTEN



VARNING  
ÅNGA

ÅNGA

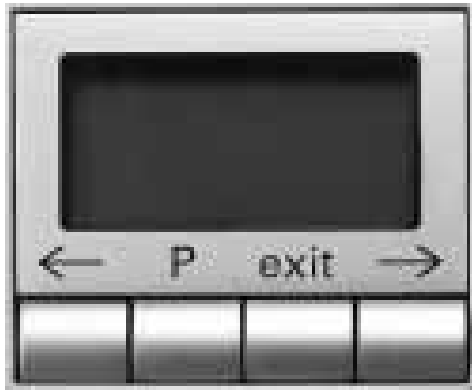

Ånga ☁

### Display 3

I displayen **3** visas de inställningar du gör, vad helautomaten gör och olika meddelanden.

Från fabriken finns standardinställningar inprogrammerade för bästa möjliga drift.

Dessa inställningar går att ändra – se avsnittet "Ändra inställningarna / programmering".



### Knapp ☺ 4

Med knappen ☺ **4** startar du helautomaten, sätter den i resp. tar bort standby-läge.

När du trycker på knappen ☺ **4** värms helautomaten upp och avslutar med att spolas. Den lysande ringen runt knapp ☺ **4** blinkar under hela förloppet.

Helautomaten spolas inte, om:

- den fortfarande var varm när den startades eller
- inget kaffe bryggdes innan den sattes i standby-läge.

Medan helautomaten värms upp och spolas visas meddelandena till vänster i displayen.

MASKINEN  
VÄRMER

MASKINEN  
SPOLAS

### Obs!

*I standby-läge avdunstar ångan via spillfatet 25.*

Under brygning fungerar knapp ☺ **4** som **stoppknapp**. Om du trycker på knappen ☺ **4** avslutas bryggningen i förtid.

**i** 4 timmar efter sista bryggningen spolas helautomaten automatiskt. Därefter övergår automaten till standby-läge. Dessa inställningar går att ändra – se avsnittet "Ändra inställningarna / programmering".



### Knapp cafe 5

Tryck på knappen **cafe 5** för att brygga espresso eller kaffe. Under bryggningen blinkar den lysande gröna ringen runt knappen.

Om du trycker en gång till på knappen **cafe 5** avslutas bryggningen i förtid.

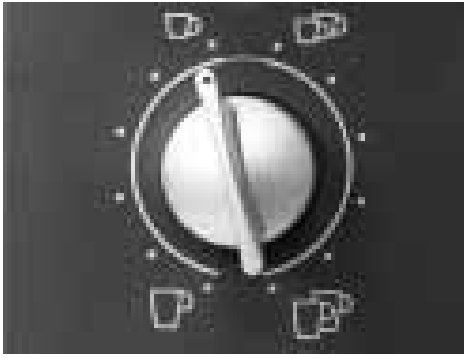

### Vred med vilket mängden ställs in 6

☐ - ☐ / ☐☐ - ☐☐

Mängden vätska ställs in med vredet

☐ - ☐ / ☐☐ - ☐☐ 6.

Om du vrider vredet moturs kan du välja mellan 6 olika lägen:

LITEN ESPRESSO

ESPRESSO

LITEN KOPP

KAFFE

STOR KOPP

XXL KOPP

Om du vrider vredet medurs kan du välja mellan 6 olika lägen för 2 koppar:

2 SMA ESPRESSO

2 ESPRESSO

2 SMA KOPPAR

2 KAFFE

2 STORA KOPPAR

2 XXL KOPPAR

Det finns två munstycken **12** så att 2 koppar kan bryggas.

### Vred med vilket styrkan ställs in 7 ☉ - ☉☉

Mängden malt kaffe ställs in med vredet ☉ - ☉☉ 7.

MYCKET MILD

MILD

NORMAL

NORMAL PLUS

STARK

EXTRA STARK

Vald mängd kaffe visas i displayen:



NORMAL  
PLUS



### Rengöringsknapp clean 8

### Avkalkningsknapp calc 9

På knapparna **clean 8** för rengöring och **calc 9** för avkalkning av helautomaten lyser ringarna rött när automaten måste rengöras resp. avkalkas – se avsnitten “Rengöring” och “Avkalkning”.

# Så gör man

## Allmänt

Denna espresso helautomat mal kaffebönorna inför varje bryggningssomgång.







Använd helst bönblandningar avsedda för espresso-eller helautomater. Förvara bönorna svalt, lufttätt och i slutet kärl eller i frysen. Kaffebönorna kan även malas frysta.

**Tips:** Använd helst små espressokoppar med tjocka väggar och förvärm dem på koppvärmaren **20** eller fyll dem med hett vatten – håll ut efter en stund.

## Espresso-/kaffeböner



Funktionsvredet **2** måste vridas till läge .

- Vrid vredet  –  /  –  **6** till önskad mängd vätska och antal koppar.
- Vrid vredet  –  **7** till önskad styrka.
- Ställ koppen/kopparna under munstyckena **12**.  
Justera vid behov höjden för munstyckena **12**.
- Tryck på knappen **cafe 5**. Nu startar automatiskt bryggningen.

**Tips:** Om du vill brygga 2 koppar samtidigt, ställ in **STARK** eller **EXTRA STARK**.

- i** Om du trycker en gång till på knappen **cafe 5** eller på knappen  **4** kan bryggningen avslutas i förtid.

**Obs!** Om meddelandet **FYLL PÅ BÖENOR** visas i displayen trots att behållaren för kaffeböner är fylld, måste malverket fyllas på automatiskt. Gör så här:

- Tryck en gång till på knappen **cafe 5**.
- Vrid vredet **15** till önskad malningsgrad på kaffepulvret.

### Varning!

*Malningsgraden får bara ändras under pågående malning!  
Annars kan helautomaten skadas.*

- Öppna höger lucka **19**.
- Tryck på knappen **cafe 5**.
- Medan malverket maler ställer du nu in malningsgraden genom att vrida vredet åt önskat håll:  
ju mindre punkt, desto finare kaffepulver.
- i** Ny inställning märks fört vid andra eller tredje koppen.



## Espresso-/kaffepulver



- ☐ Vrid vredet ☐ – ☐ / ☐ – ☐ **6** till önskad mängd vätska och antal koppar.
- ☐ Ställ koppen/kopparna under munstyckena **12**. Justera vid behov höjden för munstyckena **12**.
- ☐ Öppna höger lucka **19** och öppna locket **17** till behållaren för kaffepulver.
- ☐ Fyll på **en till två** strukna mått mellanfint malet kaffe i behållaren för kaffepulver **17**.

### Varning!

*Fyll aldrig på hela kaffebönor eller instant kaffe!  
Fyll på maximalt 2 mått kaffe.*

- ☐ Sätt tillbaka locket över behållaren för kaffe **17** och stäng luckan **19**.
- ☐ Tryck på knappen **cafe 5**.

**i** Upprepa proceduren för en till kopp pulverkaffe.

**Obs!** Om du inte startar bryggningen inom 90 sekunder töms automatiskt bryggningskammaren för att förhindra att det blir för mycket kaffe i behållaren. Därefter spolans automaten.

- ☐ Stäng ventilen **13/b** med vredet **13/a**.
- ☐ Ställ lämplig kopp under munstyckena **13**.
- ☐ Vrid funktionsvredet **2** till läge **!** och fyll koppen.

### ⚠ Risk för skållskador!

*När du vrider till läge **!** kan det stänka.*

*Ångan som kommer ut är mycket het.*

*Ta inte i munstycket **13** med händerna och det inte mot människor.*

- ☐ Avsluta genom att vrida funktionsvredet **2** tillbaka till läge ☐.

## Hett vatten

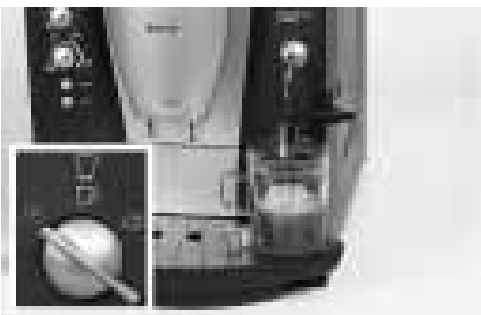

- ☐ Stäng ventilen **13/b** med vredet **13/a**.
- ☐ Doppa munstycket **13** djupt ned i den vätska som ska värmas upp.
- ☐ Vrid **långsamt** funktionsvredet 2 till läge ☐.

### ⚠ Risk för skållskador!

*När du vrider till läge ☐ kan det stänka.*

*Ångan som kommer ut är mycket het.*

*Ta inte i munstycket **13** med händerna och rikta det inte mot människor.*

- ☐ Avsluta genom att vrida funktionsvredet **2** tillbaka till läge ☐.

**Obs!** Rengör munstycket **13** genast sedan helautomaten svalnat.

Rester som fått torka in är mycket svåra att avlägsna.

## Värma ånga till drycker



## Mjölkskum



- Öppna ventilen **13/b** med vredet **13/a**.
  - Fäst behållaren **14** för mjölk i ventilen **13/b**.  
eller
  - Doppa slangen **13/d** i ett kärl med mjölk.
  - Placera lämplig kopp under munstycket **13**.
  - Vrid **långsamt** funktionsvredet **2** till läge ☺.
- Nu sugs mjölken upp och skummas.

### ⚠ Risk för skållskador!

När du vrider till läge ☺ kan det stänka.

Ångan som kommer ut är mycket het.

Ta inte i munstycket **13** med händerna och rikta det inte mot människor.

- Innan kärlet med mjölk är helt tömt:  
Avsluta genom att vrida funktionsvredet **2** tillbaka till läge ☹.
- Lossa behållaren **14** för mjölk och rengör den  
eller
- Ta bort slangen **13/d** ur mjölkkärlet.

**Obs!** Spola igenom med rent vatten och rengör munstycket **13** och slangen **13/d** genast sedan helautomaten svalnat – se avsnittet “Rengöring” / “Rengöra det svängbara munstycket”. Rester som fått torka in är mycket svåra att avlägsna och försämrar bildandet av mjölkskum.

**Tips:** Använd helst kall mjölk med 1,5 % fetthalt.

Mjölkdrycker, som t.ex. kakao, kan beredas på samma sätt som mjölkskum.

Vrid vredet **13/a** en aning för att få mjölkskummet som du vill ha det.

# Ändra inställningarna / programmering



Inställningarna på helautomaten är så gjorda från fabrik, att kaffe kan bryggas utan ytterligare programmering.

Ändringar av dessa grundinställningar görs med funktionstangenterna vid displayen **3**.

- ← tangent för olika val
- P** tangent du trycker på för att komma till programmeringsmodus och för att lagra inställningar i helautomatens minne
- exit** tangent du trycker på för att avbryta programmeringen
- tangent för olika val

## Obs!

*Stäng inte av helautomaten under programmeringen, eftersom ändringarna då inte lagras i automatens minne.*

## Programmering

Helautomaten måste vara påslagen för att grundinställningarna ska kunna ändras.

Följande inställningar kan ändras:

- språk
- vattnets hårdhetsgrad
- filter
- temperatur
- aktuellt klockslag
- timer
- energispar-mod

Inställningar från fabrik visas med grå bakgrund i detta kapitel – se exemplet till vänster.

SPRACHE  
DEUTSCH

## Språk

SPRACHE  
DEUTSCH

Gör så här för att ändra till önskat språk i displayen:

- Håll tangenten **P** vid displayen **3** intryckt minst 3 sekunder.
- Tryck sedan på **P** upprepade gånger tills det börjar blinka i displayen.
- Ställ in önskat språk genom att trycka på **←** eller **→**.
- Tryck på **P** för att lagra inställningen i helautomatens minne.
- Tryck på tangenten **exit**. Därmed återgår automaten till standby-läge.
- i** Välj mellan följande språk:

LANGUAGE  
ENGLISH

LANGUE  
FRANCAIS

LINGUA  
ITALIANO

IDIOMA  
ESPANOL

TAAAL  
NEDERL.

SPRAK  
SVENSKA

ЯЗЫК  
РУССКИЙ

## Vattnets hårdhetsgrad

HARDHET  
VATTEN 1

HARDHET  
VATTEN 2

HARDHET  
VATTEN 3

HARDHET  
VATTEN 4

- Kontrollera vattnets hårdhetsgrad med hjälp av bifogad testremsa, t.ex.:  = hårdhetsgrad 2
- Håll tangenten **P** vid displayen **3** intryckt minst 3 sekunder.
- Tryck på **←** eller **→** för att komma till inställningen **HARDHET VATTEN**.
- Tryck på tangenten **P** tills det börjar blinka i displayen.
- Ställ in önskad hårdhetsgrad genom att trycka på **←** eller **→**.
- Tryck på **P** för att lagra inställningen i helautomatens minne.
- Tryck på tangenten **exit**. Därmed återgår automaten till standby-läge.

**Obs!** Rätt inställning av vattnets hårdhetsgrad är viktig för avkalkningsprogrammet.

Om du har extern vattenavhårdare i husets egen anläggning eller använder redan avhärdat vatten ska inställningen vara

**HARDHET VATTEN 1.**

## Filter

Filtret **22** reducerar mängden kalkavlagringar och förlänger därmed helautomatens livslängd.

### Sätta in resp. byta filtret

- i** Helautomaten måste vara påslagen.
- Ställ ett kärl som rymmer minst 0,5 liter under munstycket **13**.
- Skruva i filtret **22** med det medföljande verktyget eller byt till nytt filter.
- Håll tangenten **P** vid displayen **3** intryckt minst 3 sekunder.
- Tryck på **←** eller **→** för att komma till inställningen **FILTER**.
- Tryck på tangenten **P**. Nu blinkar det i displayen.
- Tryck på **←** eller **→** för att ställa in **FILTER JA / NYTT**.
- Tryck på **P** för att lagra vald inställning i helautomatens minne.
- Vrid funktionsvredet **2** till läge **!/\**.

**Obs!** Helautomaten spolrar automatiskt (ca 2 min.). Det vatten som rinner ner i kärlet under munstycket kan vara en aning missfärgat. Drick inte vattnet.

- Om det står **VRID PÅ KAFFE** i displayen, vrid då funktionsvredet **2** till läge **☉**.

- i** I displayprogrammet kan vattnets hårdhetsgrad visas optiskt. Inställningen är dock inte aktiverad.

### Ta ut filtret

- i** Helautomaten måste vara påslagen.
- Lossa filtret **22** med verktyget genom att vrida det **moturs**.
- Håll tangenten **P** vid displayen **3** intryckt minst 3 sekunder.
- Tryck på **←** eller **→** för att ställa in **FILTER JA / NYTT**.
- Tryck på tangenten **P**. Nu blinkar det i displayen.
- Tryck på **←** eller **→** för att ställa in **FILTER NEJ / BYT**.
- Tryck på **P** för att lagra vald inställning i helautomatens minne.
- Tryck på tangenten **exit**. Därmed återgår helautomaten till standby-läge.

FILTER  
JA/NYTT

FILTER  
NEJ/BYT.



## Viktigt

- Filtret är slut efter ca 50 l (då står det i displayen **BYT FILTER**) eller efter 2 månader. Byt då filter.
- Sätt inte i filtret om det står **IGENKALKAD** i displayen. Avkalka först helautomaten.
- Ta bort filtret ur vattentanken innan apparaten ska avkalkas.
- Filtret måste spolas sedan det satts tillbaka i vattentanken. Följ anvisningarna i displayen.
- Om helautomaten används med filtret konstant på plats i vattentanken bör apparaten avkalkas 1–2 ggr om året även om det inte dyker upp ett sådant meddelande i displayen.
- Om avhärdat vatten från egen anläggning används bör inget filter sättas in.

Nytt filter har Best.nr. 461732.

Så här ställer du in temperatur på kaffet:

- Håll tangenten **P** vid displayen **3** intryckt minst 3 sekunder.
- Tryck på **←** eller **→** för att komma till inställningen **TEMP.**
- Tryck sedan på **P** upprepade gånger tills det börjar blinka i displayen.
- Gör inställningen genom att trycka på **←** eller **→**.
- Tryck på **P** för att lagra inställningen i helautomatens minne.
- Tryck på tangenten **exit**. Därmed återgår automaten till standby-läge.

Så här lagrar du aktuellt klockslag i helautomatens minne. Rätt klockslag krävs för att timern ska fungera på rätt sätt.

- Håll tangenten **P** vid displayen **3** intryckt minst 3 sekunder.
- Tryck på **←** eller **→** för att komma till inställningen **KLOCKA**.
- Tryck på tangenten **P** så börjar timangivelsen i displayen blinka.
- Gör inställningen genom att trycka på **←** eller **→**.
- Tryck på tangenten **P** så börjar minutangivelsen i displayen blinka.

## Temperatur

TEMP.  
NORMAL

TEMP.  
HOEG

TEMP.  
MAXIMUM

## Aktuellt klockslag

KLOCKA  
--:--

KLOCKA

14:39

- Gör inställningen genom att trycka på ← eller → .
- Tryck på **P** för att lagra inställningen i helautomatens minne.
- Tryck på tangenten **exit** . Därmed återgår automaten till standby-läge.

Inställt klockslag försvinner

- om du drar ut stickkontakten till helautomaten ur vägguttaget,
- om du stänger av helautomaten med strömbrytaren **1**,
- vid strömavbrott.

Aktuellt klockslag måste då på nytt matas in.

## Timer

PA EFTER

---:--

PA EFTER

07:45

Så här ställer du in klockslag för när helautomaten automatiskt ska slås på.

- Håll tangenten **P** vid displayen **3** intryckt minst 3 sekunder.
- Tryck på ← eller → för att komma till inställningen **PA EFTER**.
- Tryck på tangenten **P** så börjar timangivelsen i displayen blinka.
- Gör inställningen genom att trycka på ← eller → .
- Tryck på tangenten **P** så börjar minutangivelsen i displayen blinka.
- Gör inställningen genom att trycka på ← eller → .
- Tryck på **P** för att lagra inställningen i helautomatens minne.
- Tryck på tangenten **exit** . Därmed återgår automaten till standby-läge.

Så här tar du bort angivet klockslag:

- Tryck på ← eller → tills det står --:-- i displayen.

**Obs!** Displayen måste visa aktuellt klockslag för att denna timerfunktion ska kunna användas.

- i** Klockslag du programmerat in för när helautomaten ska slås på förblir i apparatens minne även efter strömavbrott och när du tryckt på strömbrytaren **1**.

---

## Energisparmodus

A rectangular display box with a solid grey background. The text 'AV EFTER' is on the top line and '4 TIM.' is on the bottom line, both in a monospaced font.

A rectangular display box with a dotted grey background. The text 'AV EFTER' is on the top line and '2 TIM.' is on the bottom line, both in a monospaced font.

---

## Visa antal bryggningar i displayen

A rectangular display box with a solid grey background. The text 'BRYGGN.' is on the top line and '- - - 86' is on the bottom line, both in a monospaced font.

---

## RESET-funktion

Så här ställer du antal timmar efter sista bryggning när helautomaten automatiskt ska övergå till standby-läge:

- Håll tangenten **P** vid displayen **3** intryckt minst 3 sekunder.
- Tryck på **←** eller **→** för att komma till inställningen **AV EFTER**.
- Tryck på tangenten **P** så börjar timangivelsen i displayen blinka.
- Gör inställningen genom att trycka på **←** eller **→**.
- Tryck på **P** för att lagra inställningen i helautomatens minne.
- Tryck på tangenten **exit**. Därmed återgår automaten till standby-läge.
- i** Klockslag du programmerat in för när helautomaten ska slås på förblir i apparatens minne även efter strömavbrott och när du tryckt på strömbrytaren **1**.

Så här ställer du in så att antalet redan bryggda koppar espresso, kaffe eller pulverkaffe visas i displayen. Räkningen görs automatiskt.

- Håll tangenten **P** vid displayen **3** intryckt minst 3 sekunder.
- Tryck på **←** eller **→** för att komma till inställningen **BRYGGN.**
- Tryck på tangenten **exit**. Därmed återgår automaten till standby-läge.
- i** Du kan inte ändra inställningen!

**Fungerar bara om helautomaten är i standby-läge.**

- Håll **←** och **→** samtidigt intryckta minst 3 sekunder så raderas alla dina egna lagringar.

# Meddelanden i displayen

Helautomaten visar förlopp och meddelanden i displayen **3**.

	Betydelse	Åtgärd
FYLL PÅ VATTEN	Vatten saknas.	Håll friskt, rent och kallt vatten i vattentanken <b>23</b> .
	<b>Obs!</b> Det finns alltid rester av vatten i vattentanken <b>23</b> .	
	Vattentanken <b>23</b> är borttagen eller sitter inte fast på rätt sätt.	Montera vattentanken <b>23</b> .
FYLL PÅ BOENOR	Kaffeböner saknas.	Håll kaffeböner i behållaren <b>16</b> för kaffeböner.
	<b>Obs!</b> Meddelandet <b>FYLL PÅ BOENOR</b> visas i displayen ända tills nästa bryggning.	
FYLL SYSTEMET // TRYCK PA CAFE	Vattenledningssystemet i helautomaten är tomt.	Tryck på knappen <b>cafe 5</b> .
MASKINEN VÄRMER	Helautomaten har ännu inte uppnått ångtemperatur.	Apparaten värmer automatiskt. Vänta en stund.
TÖM SPILLFAT	Spillfatet <b>25</b> och behållaren för kaffesump <b>24</b> är fulla eller så är kontakterna <b>27</b> baktill på spillfatet smutsiga.	Ta ut spillfatet <b>25</b> och behållaren <b>24</b> för kaffesump, töm dem och sätt sedan tillbaka dem. Rengör kontakterna <b>27</b> och torka dem torrt.
MONTERA SPILLFAT	Spillfatet <b>25</b> och behållaren för kaffesump <b>24</b> saknas.	Montera spillfatet <b>25</b> och behållaren för kaffesump <b>24</b> .
RENGÖR MASKINEN	Den lysande ringen runt knappen <b>clean 8</b> lyser rött.	Kör rengöringsprogrammet – se avsnittet "Rengöring".
IGEN- KALKAD	Den lysande ringen runt knappen <b>calc 9</b> lyser rött.	Kör avkalkningsprogrammet – se avsnittet "Avkalkning".
FILTER BYT	Efter 50 l resp. 2 månader är filtret <b>22</b> utnött.	<b>Läs först noggrant vad som står i avsnittet "Filter"</b> . Byt till nytt filter <b>22</b> (Best.nr. 46 1732) eller fortsatt brygga utan filter <b>22</b> .

	Betydelse	Åtgärd
STRENG LUCKOR	Luckan <b>18</b> över bryggenheten är inte stängd.	Stäng ordentligt luckan <b>18</b> över bryggenheten.
VRID PÅ KAFFE		Vrid funktionsvredet <b>2</b> till läge  .
	<b>Obs!</b> Det går inte att brygga kaffe medan följande meddelanden visas i displayen: <b>FYLL PÅ VATTEN, STRENG LUCKOR, TOEM SPILLFAT, MONTERA SPILLFAT.</b>	

## Rengöring

### Varje dag

#### Risk för elektriska stötar!

*Dra ut stickkontakten **1** ur vägguttaget före all slags rengöring.*

#### Varning!

*Använd aldrig starka rengöringsmedel!*

*Doppa aldrig helautomaten i vatten!*

*Använd aldrig professionell ångrengörare som rengör med ångtryck.*

- Helautomaten torkas av med fuktig duk på utsidan.
- Skölj vattentanken **23** och fyll på med färskt, rent och kallt vatten.
- Ta ut spillfatet **25** och behållaren för kaffesump **24** och töm dem. Endast behållaren för kaffesump **24** får rengöras i diskmaskin!
- Rengör kontakterna.
- Torka rent inuti helautomaten (utrymmena för spillfat och kaffesump) eller sug dem rena.

**Obs!** Om du tryckt på knappen  **4** och startat helautomaten medan den fortfarande är kall eller helautomaten bryggt kaffe och är i standby-läge, blir helautomaten automatiskt igenomspolad. Systemet rengör sig alltså självt.

## Rengöringsprogram

RENGOER  
MASKINEN

RENGOER //  
MASKINEN // KAFFE

TOEM  
SPILLFAT

MASKINEN  
RENGOERS

FYLL PÅ // STRENG  
TABLETT // LOCK

TRYCK PÅ  
CAFE

MASKINEN  
RENGOERS

TOEM  
SPILLFAT

KAFFE

När den lysande ringen runt knappen **clean 8** lyser röd och det i displayen står **3 RENGÖER MASKINEN** ska helautomaten rengöras så snart som möjligt.

Använd den rengöringstablett som följer helautomaten.

**Lägg i rengöringstabletten först efter anvisning om detta i displayen.**

Tabletterna är framtagna speciellt för denna helautomat och fler finns att köpa hos service (Best.nr. 31 0655).

**i** Under rengöringsprogrammet blinkar den lysande ringen runt knappen **clean 8**.

### Varning!

*Avbryt aldrig rengöringsprogrammet!*

*Drick aldrig rengöringsvätskan!*

*Använd under inga omständigheter avkalkningstabletter eller andra avkalkningsmedel i helautomaten.*

Under rengöringsprogrammet – längd ca. 15 minuter – visas i displayen **3** vad som sker samt anvisningar.

### Gör så här för att starta rengöringsprogrammet

- Fyll vattentanken **23** helt.
- Håll knappen **clean 8** intryckt **minst 3 sekunder**.
- Töm spillfatet **25** och behållaren för kaffesump **24** och sätt sedan tillbaka dem.

**Obs!** Rengöringen sker automatiskt. Vänta på nästa meddelande i displayen (ca. 1 minut).

- Öppna höger lucka **19** och öppna locket **17** till behållaren för kaffepulver.
- Lägg **en** rengöringstablett i behållaren för kaffepulver **17**.
- Sätt tillbaka locket över behållaren för kaffe **17** och stäng luckan **19**.
- Tryck på knappen **cafe 5**.

**Obs!** Rengöringen sker automatiskt. Vänta på nästa meddelande i displayen (ca. 10 minuter).

- Töm spillfatet **25** och behållaren för kaffesump **24** och sätt sedan tillbaka dem.

Rengöringen är nu färdig. Den lysande ringen runt knappen **clean 8** slocknar. Helautomaten är nu åter färdig att använda.

## Rengöra det svängbara munstycket



### Obs!

*Munstycket **13** och behållaren **14** för mjölk ska rengöras efter varje användning.*

- Fyll behållaren **14** för mjölk med varmt vatten eller
- Doppa slangen **13/d** i ett kärl med varmt vatten.
- Placera lämpligt kärl under munstycket **13**.
- Öppna ventilen **13/b** med vredet **13/a**.
- Vrid funktionsvredet **2** till läge ☰.

### ⚠ Risk för skållskador!

*När du vrider till läge ☰ kan det stänka.*

*Ångan som kommer ut är mycket het.*

*Ta inte i munstycket **13** med händerna och rikta det inte mot människor.*

- Vrid funktionsvredet **2** till läge ☱.
- Låt munstycket **13** svalna och torka sedan av det på utsidan.
- Ta isär munstycket **13** och behållaren **14** för mjölk och rengör det grundligt.

# Avkalkning

IGEN-  
KALKAD

När den lysande ringen runt knappen **calc 9** lyser röd och det i displayen står **IGENKALKAD** ska helautomaten genast avkalkas. Om automaten inte avkalkas enligt anvisningarna kan den skadas.

## Varning!

*Använd aldrig ättika eller ättiksbaserade rengöringsmedel för avkalkningen! Använd inga rengöringstabletter.*

*Avbryt aldrig avkalkningsprogrammet!*

*Drick aldrig vätskan från avkalkningsprogrammet!*

**i** Avkalkningsmedel följer med helautomaten. Specialframtagna lämpliga avkalkningsmedel finns att köpa hos service (Best.nr. 31 0451).

**i** Den lysande ringen runt knappen **calc 9** blinkar under avkalkningsprogrammet.

FILTER  
NEJ/BYT.

## Viktigt!

Avkalkningsprogrammet startar endast i programmeringen **FILTER NEJ/BYT**. Starta aldrig avkalkningsprogrammet med filtret i helautomaten.

IGEN-  
KALKAD // KAFFE

Under avkalkningsprogrammet – längd ca. 35 minuter – visas i displayen **3** vad som sker samt anvisningar. De angivna tiderna kan variera.

TOEM  
SPILLFAT

## Gör så här för att starta avkalkningsprogrammet

- Håll knappen **calc 9** intryckt **minst 3 sekunder**.
- Töm spillfatet **25** och behållaren för kaffesump **24** och sätt sedan tillbaka dem.
- Häll vatten i vattentanken **23** och tillsätt avkalkningsmedlet (maximal mängd vätska är 0,6 liter) eller
- Häll 0,6 liter färdigblandad avkalkningsvätska i vattentanken **23**.
- Placera ett kärl som rymmer minst 0,5 liter under munstycket **13**.
- Tryck på tangenten **calc 9**.

ANTICALC // TRYCK PÅ  
I TANKEN // CALC

MASKINEN  
AVKALKAS

**Obs!** Avkalkningen sker automatiskt. Avkalkningslösningen rinner i intervaller ner i spillfatet **25**. Vänta tills du ser nästa meddelande i displayen **3** (tar ca 17 minuter).



VRID PÅ  
ANGA

MASKINEN  
AVKALKAS

TÖM  
SPILLFAT

FYLL PÅ  
VATTEN

TRYCK PÅ  
CALC

MASKINEN  
AVKALKAS

VRID PÅ  
KAFFE

MASKINEN  
AVKALKAS

TÖM SPILLFAT // RENGÖR  
KONTAKT

MASKINEN  
SPOLAS

KAFFE

- Vrid funktionsvredet **2** till läge .

**Obs!** Avkalkningen sker automatiskt. Avkalkningslösningen rinner i intervaller ner i det kärl du placerat under munstycket. Vänta tills du ser nästa meddelande i displayen **3** (tar ca 10 minuter).

- Töm spillfatet **25** och behållaren för kaffesump **24** och sätt sedan tillbaka dem.
- Häll rent vatten i vattentanken **23** till markeringen **max** och skölj den rent. Sätt sedan tillbaka vattentanken.
- Töm det kärl du ställt under munstycket **13** och ställ sedan dit det igen.
- Tryck på tangenten **calc 9**.

**Obs!** Spolningen sker automatiskt. Vattnet rinner i intervaller ner i det kärl du placerat under munstycket. Vänta tills du ser nästa meddelande i displayen **3** (tar ca 2 minuter).

- Vrid funktionsvredet **2** till läge .

**Obs!** Spolningen sker automatiskt. Vattnet rinner i intervaller ner i spillfatet **25**. Vänta på nästa meddelande i displayen **3** (ca. 5 minuter).

- Töm spillfatet **25** och behållaren för kaffesump **24**.
- Rengör kontakterna **27** och torka dem torrt.
- Sätt tillbaka spillfatet **25** och behållaren för kaffesump **24**.
- Torka bort stänk från munstycket **13** och automaten i övrigt.

**Obs!** Spolningen sker automatiskt.

Nu är avkalkningen färdig. Den lysande ringen runt knappen **calc 9** slocknar. Helautomaten är nu åter färdig att använda.

# Själv klara av mindre fel

Fel	Orsak	Åtgärd
Det står <b>FYLL PÅ BÖENOR</b> trots att behållaren för kaffebönor är full.	Malverket har ännu inte fyllts på automatisk väg.	Tryck en gång till på knappen <b>cafe 5</b> .
Det går inte att få varken hett vatten eller ånga.	Munstycket <b>13</b> är igentäppt.	Rengör grundligt munstycket <b>13</b> .
För lite skum eller skummet för rinnigt.	Vredet <b>13/a</b> på ventilen <b>13/b</b> är inte åtdragen.	Tryck ordentligt in vredet <b>13/a</b> i ventilen <b>13/b</b> .
	Ventilen <b>13/b</b> är igentäppt.	Rengör ventilen <b>13/b</b> .
	Olämplig mjölk.	Använd kall mjölk med fetthalt 1,5 %.
Kaffet kommer bara ut droppe för droppe.	För fin malningsgrad.	Ställ in grövre malningsgrad.
	För finmalet pulverkaffe.	Använd mera grovmalet pulverkaffe.
Kaffet har ingen crema (skum).	Olämplig kaffesort.	Byt till annan kaffesort.
	Bönorna för gamla.	Använd färska bönor.
	Malningsgraden inte den rätta för kaffebönorna.	Ställ in bästa möjliga malningsgrad.
Malverket maler inte kaffebönorna.	Bönorna faller inte ner i malverket (för oljehaltiga).	Knacka lätt på behållaren för kaffebönor.
Avkalkningsprogrammet startar inte.	Programmeringen är inställd på: <b>FILTER JA/NYTT</b> eller så står det <b>BYT FILTER</b> i displayen.	Ställ in <b>FILTER NEJ/BYT</b> . Avkalka aldrig med isatt filter.
Rengöringsprogrammet vill inte starta.	Systemet för hett.	Låt hett vatten rinna ut.
Malningsverket låter väldigt högt.	Det har kommit främmande föremål in i malverket (t.ex. små stenar, något som förekommer även om kaffebönorna är fint utvalda).	Ring service. <b>Obs!</b> Det går fortfarande bra att använda pulverkaffe.
Det står <b>ERROR 1</b> i displayen.	Helautomaten är för kall.	Vänta tills helautomaten nått rumstemperatur.
I displayen står det <b>ERROR 5</b> eller <b>ERROR 8</b>	Teknisk störning.	Stäng av helautomaten med strömbrytaren <b>1</b> och låt den vara avstängd minst 10 sekunder.
<b>Om felen inte går att åtgärda, ring genast service.</b>		

---

# Konsumentbestämmelser

I Sverige gäller av EHL antagna konsumentbestämmelser.  
Den fullständiga texten finns hos din handlare. Spar kvittot.







Rätt till ändringar förbehålles.

# Sisällysluettelo

<b>Mitä on ehdottomasti otettava huomioon</b> .....	<b>77</b>
Turvallisuusohjeita .....	77
<b>Ennen ensimmäistä käyttöä</b> .....	<b>78</b>
Järjestelmän täyttö .....	78
<b>Valitsimet ja näyttö</b> .....	<b>79</b>
<b>Valmistus</b> .....	<b>82</b>
Yleisesti .....	82
Espresso- / kahvipapujen käyttö .....	82
Kahvimyllyn säätö .....	83
Espresso-/ kahvijauheen käyttö .....	83
Kuumaveden valmistus .....	84
Höyrytoiminto juomien lämmittämiseen .....	84
Maitovaahdon valmistus .....	85
<b>Asetusten muuttaminen / ohjelmointi</b> .....	<b>86</b>
Ohjelmointi .....	86
Kieli .....	87
Veden kovuus .....	87
Veden suodatin .....	88
Lämpötila .....	89
Kellonaika .....	89
Ajastin .....	90
Energiansäästötila .....	90
Suodatuskertojen näyttö .....	90
RESET-toiminto .....	90
<b>Järjestelmäilmoitukset</b> .....	<b>91</b>
<b>Puhdistus</b> .....	<b>92</b>
<b>Kalkinpoisto</b> .....	<b>95</b>
<b>Ohjeita käyttöhäiriöiden varalle</b> .....	<b>97</b>
<b>Takuu</b> .....	<b>98</b>
<b>Dansk</b> .....	<b>3</b>
<b>Norsk</b> .....	<b>27</b>
<b>Svenska</b> .....	<b>51</b>
<b>Español</b> .....	<b>99</b>
<b>Русский</b> .....	<b>128</b>

---

## Valitsimet ja näyttö

- 1 Virtakytkin
- 2 Toimintovalitsin (kahvi, höyry, kuumavesi)
- 3 Näyttöruutu ja 4 toimintonäppäintä
- 4 Painike 
- 5 Valitsin **cafe**
- 6 Täyttömäärän valitsin  
 -  /  - 
- 7 Kahvin vahvuuden valitsin  - 
- 8 Puhdistuspainike **clean**
- 9 Kalkinpoistopainike **calc**

---

## Laitteen osat

- 10 Pidike
- 11 Johdon kelaustila
- 12 Kahvisuulake, korkeus säädettävissä
- 13 Käännettävä suutin, jossa on vaahdotin (vaahto, höyry, kuumavesi)
  - a Kahva
  - b Imuventtiili
  - c Liitososa
  - d Letku
  - e T-kappale
  - f Hylsy
- 14 Maitosäiliö (voidaan pestä astianpesukoneessa)
  - a Kansi
  - b Tiiviste
  - c Imuputki
  - d Säiliö
- 15 Kahvin jauhatuskarkeuden valitsin
- 16 Aromikannellinen säiliö kahvipavuille
- 17 Kannellinen säiliö kahvijauheelle = säiliö puhdistustabletille
- 18 Suodatusyksikön luukku
- 19 Oikeanpuoleinen kansiluukku
- 20 Kuppialusta (esilämmitystoiminto)
- 21 Vasemmanpuoleinen kansiluukku
- 22 Veden suodatin
- 23 Irrotettava vesisäiliö
- 24 Suodatetun kahvijauheen säiliö (voidaan pestä astianpesukoneessa)
- 25 Valumisalusta
- 26 Ritilä
- 27 Kontaktit
- 28 Tarjotin (voidaan ottaa pois kummaltakin puolelta)

---

# Mitä on ehdottomasti otettava huomioon

Lue käyttöohje huolellisesti ja säilytä sitä käyttöohjeille tarkoitettussa telineessä **10**!

Tämä laite on tarkoitettu kotikäyttöön ja ohjeissa ilmoitettujen määrien valmistamiseen. Laite ei sovellu ammattimaiseen käyttöön.

---

## Turvallisuusohjeita

### **⚠ Sähköiskun vaara**

Liitä laite vain tyyppikilvessä olevan käyttöjännitemerkinnän mukaiseen pistorasiaan.

Käytä laitetta ainoastaan, kun liitäntäjohto ja laite ovat moitteettomassa kunnossa.

Käytä laitetta vain sisätiloissa.

Pidä pienet lapset loitolla laitteesta.

Irrota häiriötapauksessa verkkopistoke heti pistorasiasta.

Älä upota laitetta veteen.

Laitteen korjaukset, esim. liitäntäjohtojen vaihtaminen, saa tehdä turvallisuusyhtiöstä vain valtuutettu huoltoliike.

Älä koske sormin kahvimyllyyn.

### **⚠ Palovamman vaara!**

Tartu suuttimeen **13** vain muoviosasta. Älä suuntaa suutinta **13** ketään kohti! Suuttimesta **13** voi aluksi tulla roiskeita valittaessa höyrytys- tai kuumavesitoiminto.

---

## Hävittämisohjeita

Lähempiä tietoja hävittämismahdollisuuksista saat myyjäliikkeestä ja kunnan tai kaupungin virastosta, jätehuoltoasioista vastaavilta henkilöiltä.

# Ennen ensimmäistä käyttöä

## Yleisesti



Täytä kyseisiin säiliöihin vain puhdasta vettä tai vain kahvipapuja.

Älä käytä glaseerattuja, karamellisoituja tai muilla sokeripitoisilla makuaineilla käsiteltyjä kahvipapuja. Ne tukkivat kahvimyllyn.

Mittaa käytettävän veden kovuus oheisella testausliuskalla. Jos kovuus poikkeaa arvosta 3, ohjelmoi laite sen käyttöönoton jälkeen mitatun kovuuden mukaisesti (katso sivu 86).

## Käyttöönotto

COFFEE

- Vedä verkkopistoke ulos johdon kelaustilasta ja kytke pistorasiaan.
- Täytä vesisäiliö **23** kylmällä puhtaalla vedellä. Huomioi merkintä »max«.
- Täytä papusäiliö **16** kahvipavuilla.
- Aseta virtakytkin **1** asentoon **I**.
- Aseta toimintovalitsin **2** asentoon .
- Paina painiketta  **4**.
- Laite on **käyttövalmis**, kun painikkeen  **4** ja valitsimen **cafe 5** merkkivalorenkaiseen syttyy vihreä valo.

**Ohje:** Kun käytät keitintä ensimmäisen kerran tai keitin on ollut pitkään käyttämättä, ei ensimmäisen kahvikupillisen aromi ole vielä täydellinen. Jätä siksi ensimmäinen kupillinen juomatta.

## Järjestelmän täyttö

FILL UP // PRESS  
PIPE-SYS // CAFE

PIPE-SYS  
FILLS UP

Valmistusteknisistä syistä on joissakin tapauksissa laitteen vesiputkijärjestelmä täytettävä ensimmäisen käyttökerran yhteydessä:

- Paina valitsinta **cafe 5**.

## Kielen valinta

SPRACHE  
DEUTSCH

Valitse näyttöön haluamasi kieli seuraavasti:

- Pidä näyttöruudun **3** näppäintä **P** painettuna vähintään 3 sekuntia.
- Paina näppäintä **P**, kunnes näyttö vilkkuu.
- Valitse haluamasi kieli nuolinäppäimillä **←** tai **→**.
- Tallenna kieli painamalla näppäintä **P**.
- Paina näppäintä **exit**.

## Valitsimet ja näyttö



### Virtakytkin 1

Virtakytkin **1** on sijoitettu laitteen taakse ja siitä kytketään virta päälle tai katkaistaan virta.

Kun kytket virran päälle, painikkeen **⏻ 4** merkkivalorenkkaaseen syttyy vihreä valo. Laitte on nyt »stand-by« -tilassa.

### Huom.

*Älä käytä virtakytkintä laitteen ollessa toiminnassa. Katkaise virta vasta sitten, kun laite on »stand-by« -tilassa.*

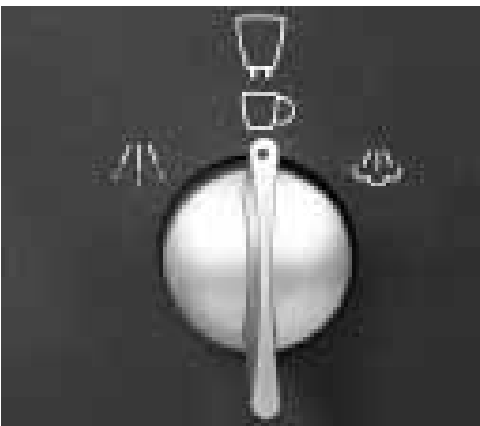

### Toimintovalitsin 2

Toimintovalitsimella **2** voit valita kahvi-, kuumavesi- tai höyrytoiminnon.

### ⚠ Palovamman vaara!

*Kun toiminnoksi on valittu **☕** tai **🔥**, voi suuttimesta tulla ulos roiskeita.*

*Ulostuleva höyry on hyvin kuumaa.*

COFFEE

WATER  
ON

Valinnat osoitetaan näytössä:

Toiminto kahvi ☕

Toiminto kuumavesi 🔥



MIND THE  
STEAM

STEAM  
ON

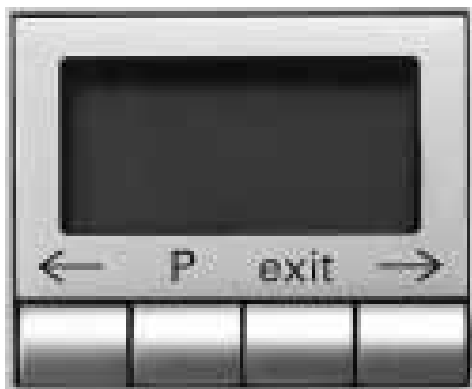

UNIT 15  
HEATING

UNIT 15  
RINSING



Toiminto höyrytys ☁

### Näyttöruutu 3

Näyttöruudussa **3** osoitetaan laitteen säädöt, toimintavaiheet ja ilmoitukset.

Laitteeseen ohjelmoidaan tehtaalla vakioasetukset optimaalista toimintaa varten. Voit muuttaa nämä asetukset – katso kappale »Asetusten muuttaminen / ohjelmointi«.

### Painike ☰ 4

Painikkeella ☰ **4** laite käynnistetään, kytketään »stand-by«-tilaan tai »stand-by«-tilasta käyttötilaan.

Kun painiketta ☰ **4** on painettu, laite kuumenee, jonka jälkeen seuraa huuhtelu. Tällöin painikkeen ☰ **4** merkkivalorengas vilkkuu.

Laitteen huuhtelu ei käynnisty, kun:

- keitin oli käynnistettäessä lämmin tai
- kahvia ei suodatettu ennen laitteen kytkemistä »stand-by»-tilaan.

Kuumennus- ja huuhteluvaihe osoitetaan näytössä.

### Huom.

*Keittimen »stand-by»-tilaan kytkemisen jälkeen valumisalustan **25** kautta tulee vielä ulos höyryä.*

Kahvinsuodatuksen aikana painikkeessa ☰ **4** on **Stopp**-toiminto. Voit keskeyttää kahvinsuodatuksen aikaisemmin painamalla painiketta ☰ **4**.

- i** Huuhteluvaihe käynnistyy automaattisesti 4 tuntia viimeisen suodatuskerran jälkeen ja keitin siirtyy »Stand-by«-tilaan. Voit muuttaa tämän asetuksen – katso kappale »Asetusten muuttaminen / ohjelmointi«.

### Valitsin cafe 5

Valitsimesta **cafe 5** käynnistetään espresson- tai kahvinsuodatus. Suodatuksen aikana valitsimen merkkivalorenkaassa palaa vihreä valo.

Voit keskeyttää kahvinsuodatuksen aikaisemmin painamalla uudelleen valitsinta **cafe 5**.

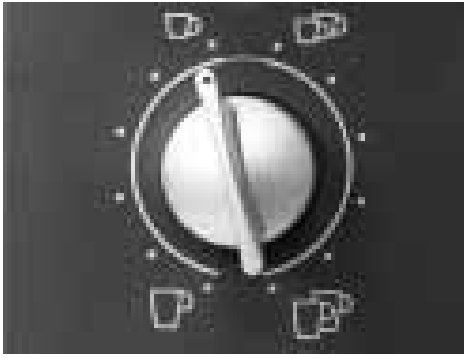

ESPRESSO

2  
ESPRESSO

### Täyttömäärän valitsin 6

☐ - ☐ / ☐☐ - ☐☐

Valitsimesta ☐ - ☐ / ☐☐ - ☐☐ **6** säädetään nestemäärä.

Voit valita haluamasi 6 mahdollisuudesta kääntämällä valitsinta vastapäivään:

SMALL ESPRESSO

ESPRESSO

SMALL COFFEE

COFFEE

LARGE COFFEE

XXL COFFEE

Voit valita 2 kupillista haluamastasi 6 mahdollisuudesta kääntämällä valitsinta myötäpäivään:

2 SMALL ESPRESSO

2 ESPRESSO

2 SMALL COFFEES

2 COFFEES

2 LARGE COFFEES

2 XXL COFFEES

Suulakkeessa **12** on kaksi suutinta kahden kupillisen valmistamiseen.



NORMAL  
PLUS

### Kahvin vahvuuden valitsin 7 ☉ - ☉☉

Säädi jauhetun kahvin määrä valitsimella ☉ - ☉☉ **7**.

VERY MILD

MILD

NORMAL

NORMAL PLUS

STRONG

VERY STRONG

Valittu kahvin vahvuus osoitetaan näytössä.



### Puhdistuspainike clean 8

### Kalkinpoistopainike calc 9

Puhdistuspainikkeen **clean 8** ja kalkinpoistopainikkeen **calc 9** merkkivalorenkaseen syttyy punainen valo, kun laite on puhdistettava tai siitä on poistettava kalkki – katso kappale »Puhdistus / Kalkinpoisto«.

# Valmistus

## Yleisesti

Tämä täysautomaattinen espresso-/kahvinkeitin jauhaa tuoretta kahvia jokaista suodatuskertaa varten.







Saat maukkainta kahvia, kun käytät espresso- tai kahvinkeitimille tarkoitettua kahvipapusekoitusta. Säilytä kahvipavut ilmatiiviisti suljettuna viileässä paikassa. Laitteen kahvimylly jauhaa myös pakastetut kahvipavut.

**Ohje:** Esilämmitä kuppi(kupit), varsinkin pienet, paksuseinämaiset espressokupit, kuppialustalla **20** tai täytä ne kuumalla vedellä ja huuhto.

## Espresso- / kahvipapujen käyttö



Aseta toimintovalitsin **2** asentoon .

- Säädä valitsimella  –  /  –  **6** haluamasi täyttö- ja kuppimäärä.
- Säädä valitsimella  –  **7** haluamasi kahvin vahvuus.
- Aseta kuppi(kupit) suulakkeen **12** alle. Muuta tarvittaessa suulakkeen **12** korkeutta.
- Paina valitsinta **cafe 5**. Kahvin suodatus käynnistyy automaattisesti.

**Ohje:** Kun valmistat samalla kertaa 2 kupillista valitse vahvuudeksi **STRONG** tai **VERY STRONG**.

- i** Voit keskeyttää suodatusvaiheen aikaisemmin painamalla uudelleen valitsinta **cafe 5** tai painiketta  **4**.

**Ohje:** Jos näyttöön tulee ilmoitus **ADD BEANS**, vaikka papyrusäiliö on täynnä, on käynnistettävä vielä kahvimyllyn automaattinen täyttö.

- Paina valitsinta **cafe 5** vielä kerran.

## Kahvimyllyn säätö



- ☐ Säädä jauhatuskarkeuden valitsimella **15** kahvijauheen karkeusaste.

### Huom.!

*Säädä jauhatusaste vain kahvimyllyn ollessa toiminnassa!  
Laitte voi muutoin vaurioitua.*

- ☐ Avaa keittimen oikeanpuoleinen kansiluukku **19**.
- ☐ Paina valitsinta **cafe 5**.
- ☐ Käännä kahvimyllyn ollessa toiminnassa jauhatuskarkeuden valitsinta haluamaasi suuntaan: mitä pienemmät pisteet, sitä hienommaksi mylly jauhaa kahvin.
- ☐ **i** Uuden säädön huomaa vasta kahden tai kolmen kahvikupillisen jälkeen.

## Espresso-/kahvijauheen käyttö



- ☐ Säädä valitsimella ☐ – ☐ / ☐ – ☐ **6** haluamasi täyttö- ja kuppimäärä.
- ☐ Aseta kuppi(kupit) suulakkeen **12** alle. Muuta tarvittaessa suulakkeen **12** korkeutta.
- ☐ Avaa keittimen oikeanpuoleinen kansiluukku **19** ja kahvijauheelle tarkoitetun säiliön kansi **17**.
- ☐ Annostele **yksi – kaksi** mittalusikallista jauhattua kahvia kahvijauheen säiliöön **17**.

### Huom.!

*Älä annostele kokonaisia papuja tai pikakahvia!  
Annostele enintään kaksi mittalusikallista kahvia.*

- ☐ Sulje kahvijauheen säiliö **17** ja oikeanpuoleinen kansiluukku **19**.
- ☐ Paina valitsinta **cafe 5**.
- ☐ **i** Kun haluat valmistaa lisää kahvia kahvijauheesta, toista toimenpiteet.

**Huomautus:** Mikäli kahvin suodatusta ei käynnistetä 90 sekunnin kuluessa, suodatustila tyhjenee automaattisesti ylitäytymisen estämiseksi. Laitteen huuhtelu käynnistyy.

## Kuumaveden valmistus

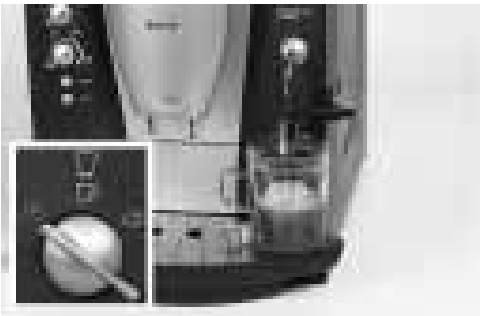

- Sulje imuventtiili **13/b** kahvasta **13/a**.
- Aseta sopivankokoinen kuppi suuttimen **13** alapuolelle.
- Käännä toimintovalitsin **2** asentoon  ja täytä kuppi vedellä.

### **Palovamman vaara!**

*Kun toiminnoksi on valittu , voi suuttimesta tulla ulos roiskeita.*

*Ulostuleva höyry on hyvin kuumaa.*

*Älä koske suuttimeen **13** tai suuntaa sitä ketään kohti.*

- Lopeta kääntämällä toimintovalitsin **2** takaisin asentoon .

## Höyrytoiminto juomien lämmittämiseen



- Sulje imuventtiili **13/b** kahvasta **13/a**.
- Aseta sopivankokoinen kuppi suuttimen **13** alapuolelle.
- Käännä toimintovalitsin **2** hitaasti asentoon .

### **Palovamman vaara!**

*Kun toiminnoksi on valittu , voi suuttimesta tulla ulos roiskeita.*

*Ulostuleva höyry on hyvin kuumaa.*

*Älä koske suuttimeen **13** tai suuntaa sitä ketään kohti.*

- Lopeta kääntämällä toimintovalitsin **2** takaisin asentoon .

**Huomautus:** Puhdista suutin **13** heti kun se on jäähtynyt. Kuivuneet jäämät on vaikea poistaa.

## Maitovaahdon valmistus



- Avaa imuventtiili **13/b** kahvasta **13/a**.
- Kiinnitä maitosäiliö **14** kunnolla imuventtiiliin **13/b** tai
- Upota letku **13/d** astiaan, jossa on maitoa.
- Aseta sopivankokoinen kuppi suuttimen **13** alapuolelle.
- Käännä toimintovalitsin **2** hitaasti asentoon . Laite imee nyt maidon ja vaahdottaa sen.

### **⚠ Palovamman vaara!**

*Suuttimesta voi tulla vähän roiskeita, kun valitsin on asetettu asentoon .*

*Ulostuleva höyry on hyvin kuumaa.*

*Älä koske suuttimeen **13** tai suuntaa sitä ketään kohti.*

- Ennen kuin maitoastia on tyhjentynyt kokonaan: lopeta kääntämällä toimintovalitsin **2** takaisin asentoon .
- Irrota maitosäiliö **14** ja puhdista se.
- tai
- Ota letku **13/d** pois maitoastiasta.

**Huomautus:** Huuhto ja puhdista suutin **13** ja letku **13/d** heti kun ne ovat jäähtyneet – katso kappale »Puhdistus / Suuttimen puhdistus«. Kuivuneet jäämät on vaikea poistaa ja ne heikentävät maitovaahdon muodostumista.

**Ohje:** Käytä vähärasvaista (n. 1,5 %), kylmää maitoa. Maitojuomat, kuten esim. kaakaon, voit valmistaa samalla tavalla kuin maitovaahdon.

Saat aikaan ihanteellisen maitovaahdon kääntämällä hieman kahvaa **13/a**.

# Asetusten muuttaminen / ohjelmointi



Laite on säädetty tehtaalla niin, että kahvia voi valmistaa ilman lisäohjelmointia.

Kun haluat muuttaa perusasetukset, tee se näyttöruudun **3** alareunassa olevilla toimintonäppäimillä.

- ← Valintanäppäin
- P Pääsy ohjelmointitilaan  
Asetusten tallentaminen
- exit Ohjelmoinnin lopetus
- Valintanäppäin

## Huom.!

*Älä kytke laitetta pois toiminnasta ohjelmoinnin aikana. Muutokset eivät muutoin tallennu muistiin.*

## Ohjelmointi

Perusasetukset voi muuttaa vain, kun laite on kytketty päälle.

Voit muuttaa seuraavat asetukset:

- Kieli
- Vedenkovuus
- Veden suodatin
- Lämpötila
- Kellonaika
- Ajastintoiminto
- Energiansäästötila

Tässä kappaleessa tehdasasetusten tausta on harmaa – kuten viereisessä esimerkissä.

SPRACHE  
DEUTSCH

## Kieli

SPRACHE  
DEUTSCH

Muuta näyttöteksti haluamallesi kielelle seuraavasti:

- Pidä näyttöruudun **3** näppäintä **P** painettuna vähintään 3 sekuntia.
- Paina näppäintä **P**, kunnes näyttö vilkkuu.
- Valitse haluamasi kieli nuolinäppäimillä **←** tai **→**.
- Tallenna asetukset painamalla näppäintä **P**.
- Palaa käyttövalmiustilaan painamalla näppäintä **exit**.
- i** Muut kielet, joista voit tarvittaessa valita haluamasi:

LANGUAGE  
ENGLISH

LANGUE  
FRANCAIS

LINGUA  
ITALIANO

IDIOMA  
ESPANOL

TAAAL  
NEDERL.

SPRAK  
SVENSKA

JASYK  
RUSSKIY

## Veden kovuus

HARDNESS  
WATER 1

HARDNESS  
WATER 2

HARDNESS  
WATER 3

HARDNESS  
WATER 4

- Mittaa vedenkovuus oheisella testausliuskalla, esim.  = kovuus 2.
- Pidä näyttöruudun **3** näppäintä **P** painettuna vähintään 3 sekuntia.
- Valitse näppäimillä **←** tai **→** **HARDNESS WATER**.
- Paina näppäintä **P**, kunnes numero vilkkuu näytössä.
- Valitse näppäimillä **←** tai **→** mittaamasi vedenkovuus.
- Tallenna asetukset painamalla näppäintä **P**.
- Palaa käyttövalmiustilaan painamalla näppäintä **exit**.

**Huomautus:** Kalkinpoisto-ohjelman kannalta on tärkeää, että vedenkovuus on säädetty oikein.

Jos talon vesijohtojärjestelmässä käytetään ulkopuolisia vedenpehmentimiä tai jos käytät valmiiksi suodatettua vettä, valitse asetukseksi **HARDNESS WATER 1**.



## Veden suodatin

FILTER  
YES/NEW

FILTER  
NO/OLD

Suodattimen **22** käyttö vähentää kalkin muodostumista, mikä säästää laitetta ja pidentää sen käyttöikää.

### Suodattimen kiinnitys tai vaihto

- i** Laitteen tulee olla kytkettynä päälle.
- Aseta suodattimen **13** alapuolelle tilavuudeltaan vähintään 0,5 litran astia.
- Kiinnitä tai vaihda suodatin **22** kiinnitysavaimen avulla.
- Pidä näyttöruudun **3** näppäintä **P** vähintään 3 sekuntia painettuna.
- Valitse näppäimellä ← tai → **FILTER**.
- Paina näppäintä **P**, näyttö alkaa vilkkua.
- Valitse näppäimellä ← tai → **FILTER YES/NEW**.
- Tallenna asetukset painamalla näppäintä **P**.
- Käännä toimintovalitsin **2** asentoon /!\.

**Huomautus:** Laitteen huuhtelu käynnistyy automaattisesti (noin 2 minuutiksi) ja vesi valuu astiaan. Veden väri saattaa vähän muuttua, varo juomasta ulosvalunutta vettä.

- Kun näyttöön tulee teksti **TURN ON COFFEE**, käännä toimintovalitsin **2** takaisin asentoon ☺.
- i** Näytössä voi edelleen olla näkyvissä vedenkovuus, asetukset ei ole kuitenkaan aktivoituna.

### Suodattimen poisto

- i** Laitteen tulee olla kytkettynä päälle.
- Irrota suodatin **22** kiinnitysavaimen kanssa kääntämällä vastapäivään.
- Pidä näyttöruudun **3** näppäintä **P** vähintään 3 sekuntia painettuna.
- Valitse näppäimellä ← tai → **FILTER YES/NEW**.
- Paina näppäintä **P**, näyttö alkaa vilkkua.
- Valitse näppäimellä ← tai → **FILTER NO/OLD**.
- Tallenna asetukset painamalla näppäintä **P**.
- Palaa käyttövalmiustilaan painamalla näppäintä **exit**.

## Tärkeää

- Noin 50 l jälkeen (näytössä ilmoitus *FILTER CHANGE*) tai viimeistään 2 kuukauden kuluttua suodatin ei ole enää riittävän tehokas ja sen tilalle pitää vaihtaa uusi.
- Älä kiinnitä suodatinta, kun näyttöön tulee ilmoitus *UNIT CALCIF*. Poista laitteesta ensin kalkki.
- Poista suodatin vesisäiliöstä ennen kalkinpoistoa.
- Huuhtelee suodatin, kun se on kiinnitetty takaisin paikoilleen. Tarkkaile ilmoituksia näytössä.
- Kun laitetta käytetään aina suodattimen kanssa, on kalkki poistettava kerran kaksi vuodessa, vaikka näyttöön ei tulekaan ilmoitusta kalkinpoistosta.

Voit tilata vedensuodattimia tilausnumerolla 461732.

## Lämpötila

TEMP.  
NORMAL

TEMP.  
HIGH

TEMP.  
MAXIMUM

Tätä asetusta käytetään kahvin lämpötilan säätämiseen.

- Pidä näyttöruudun **3** näppäintä **P** painettuna vähintään 3 sekuntia.
- Valitse näppäimillä **←** tai **→** *TEMP*.
- Paina näppäintä **P**, kunnes näyttö vilkkuu.
- Valitse näppäimillä **←** tai **→** tarpeellinen asetus.
- Tallenna asetus painamalla näppäintä **P**.
- Palaa käyttövalmiustilaan painamalla näppäintä **exit**.

## Kellonaika

TIME  
--:--

TIME  
14:39

Tällä asetuksella tallennetaan muistiin sen hetkinen kellonaika. Asetus on tärkeä käytettäessä ajastintoimintoa.

- Pidä näyttöruudun **3** näppäintä **P** painettuna vähintään 3 sekuntia.
- Valitse näppäimillä **←** tai **→** *TIME*.
- Paina näppäintä **P**, kunnes tuntinäyttö vilkkuu.
- Valitse näppäimillä **←** tai **→** tarpeellinen asetus.
- Paina näppäintä **P**, kunnes minuuttinäyttö vilkkuu.
- Valitse näppäimillä **←** tai **→** tarpeellinen asetus.
- Tallenna asetus painamalla näppäintä **P**.
- Palaa käyttövalmiustilaan painamalla näppäintä **exit**.

Asetettu kellonaika poistuu muistista,

- kun verkkopistoke irrotetaan pistorasiasta.
- kun keitin kytketään pois toiminnasta virtakytkimellä **1**.
- sähkökatkon sattuessa.

Kellonaika on asetettava uudestaan.

## Ajastin

ON AT  
--:--

ON AT  
07:45

Tällä toiminnolla voidaan asettaa aika, jolloin laite kytkeytyy automaattisesti toimintaan.

- Pidä näyttöruudun **3** näppäintä **P** painettuna vähintään 3 sekuntia.
- Valitse näppäimillä  $\leftarrow$  tai  $\rightarrow$  **ON AT**.
- Paina näppäintä **P**, kunnes tuntinäyttö vilkkuu.
- Valitse näppäimillä  $\leftarrow$  tai  $\rightarrow$  tarpeellinen asetus.
- Paina näppäintä **P**, kunnes minuuttinäyttö vilkkuu.
- Valitse näppäimillä  $\leftarrow$  tai  $\rightarrow$  tarpeellinen asetus.
- Tallenna asetus painamalla näppäintä **P**.
- Palaa käyttövalmiustilaan painamalla näppäintä **exit**.

Asetuksen nollaus:

- Aseta näppäimillä  $\leftarrow$  tai  $\rightarrow$  ajaksi --:--.

**Huomautus:** Ajastimen käyttö edellyttää, että kellonaika on asetettuna.

- Käynnistymisaika jää muistiin myös sähkökatkon sattuessa tai kun virta katkaistaan virtakytkimellä **1**.

## Energiansäästötila

OFF IN  
4 HOURS

OFF IN  
2 HOURS

Tällä toiminnolla voidaan säätää, kuinka monen tunnin kuluttua viimeisestä käyttökerrasta keitin kytkeytyy automaattisesti »stand-by«-valmiustilaan.

- Pidä näyttöruudun **3** näppäintä **P** painettuna vähintään 3 sekuntia.
- Valitse näppäimillä  $\leftarrow$  tai  $\rightarrow$  **OFF IN**.
- Paina näppäintä **P**, kunnes tuntinäyttö vilkkuu.
- Valitse näppäimillä  $\leftarrow$  tai  $\rightarrow$  tarpeellinen asetus.
- Tallenna asetus painamalla näppäintä **P**.
- Palaa käyttövalmiustilaan painamalla näppäintä **exit**.
- Kytkeytymisaika jää muistiin myös sähkökatkon sattuessa tai kun virta katkaistaan virtakytkimellä **1**.

## Suodatuskertojen näyttö

NO.BREWS  
- - - 86

Valittaessa tämä toiminto näytössä osoitetaan jo valmistettujen kupillisten (espresso, kahvi tai jauhekahvi) määrä. Keitin laskee suodatuskerrat automaattisesti.

- Pidä näyttöruudun **3** näppäintä **P** painettuna vähintään 3 sekuntia.
- Valitse näppäimillä  $\leftarrow$  tai  $\rightarrow$  **NO.BREWS**.
- Palaa käyttövalmiustilaan painamalla näppäintä **exit**.
- Muutokset eivät ole mahdollisia!

## RESET-toiminto

**Mahdollinen vain laitteen ollessa »Stand by« -tilassa**

- Pidä näppäimiä  $\leftarrow$  ja  $\rightarrow$  samanaikaisesti alaspainettuina vähintään 3 sekuntia – kaikki omat tallennukset poistuvat laitteen muistista.

# Järjestelmäilmoitukset

Näyttöruudussa **3** osoitetaan eri toimintovaiheet ja ilmoitukset.

	Merkitys	Toimenpide
<b>ADD WATER</b>	Vesi puuttuu.	Täytä vesisäiliö <b>23</b> tuoreella, kylmällä vedellä.
	<b>Huomautus:</b> Vesisäiliöön <b>23</b> jää aina jonkin verran vettä.	
	Vesisäiliö <b>23</b> ei ole paikoillaan tai se on kiinnitetty väärin.	Aseta vesisäiliö <b>23</b> keittimeen.
<b>ADD BEANS</b>	Kahvipavut puuttuvat.	Täytä papsäiliö <b>16</b> kahvipavuilla.
	<b>Huomautus:</b> Näyttöteksti <b>ADD BEANS</b> on niin kauan näytössä, kunnes kahvinsuodatus käynnistyy seuraavan kerran.	
<b>FILL UP // PRESS PIPE-SYS // CAFE</b>	Laitteen vesiputkijärjestelmä on tyhjä.	Paina valitsinta <b>cafe 5</b> .
<b>UNIT IS HEATING</b>	Höyryn lämpötila ei ole vielä riittävä.	Laite lämpenee automaattisesti. Odota hetki.
<b>EMPTY TRAYS</b>	Valumisalusta <b>25</b> ja suodatetun kahvijauheen säiliö <b>24</b> ovat täynnä tai kontaktit <b>27</b> ovat likaiset.	Poista valumisalusta <b>25</b> ja säiliö <b>24</b> laitteesta, tyhjennä ja aseta takaisin paikoilleen. Puhdista kontaktit <b>27</b> .
<b>TRAYS MISSING</b>	Valumisalusta <b>25</b> ja suodatetun kahvijauheen säiliö <b>24</b> eivät ole paikoillaan.	Aseta valumisalusta <b>25</b> ja säiliö <b>24</b> paikoilleen laitteeseen.
<b>CLEAN UNIT</b>	Puhdistuspainikkeen <b>clean 8</b> merkkivalorenkaseen syttyy punainen valo.	Käynnistä puhdistusohjelma – katso kappale »Puhdistus«.
<b>UNIT CALCIF.</b>	Kalkinpoistopainikkeen <b>calc 9</b> merkkivalorenkaseen syttyy punainen valo.	Käynnistä kalkinpoisto-ohjelma – katso kappale »Kalkinpoisto«.

	Merkitys	Toimenpide
FILTER CHANGE	Suodatin <b>22</b> on vaihdettava 50 l tai noin 2 kuukauden jälkeen.	<b>Noudata ohjeita kappaleessa "Veden suodatin"!</b> Vaihda suodatin <b>22</b> (til.-nro 46 1732) tai käytä keitintä ilman suodatinta <b>22</b> .
CLOSE THE DOOR	Suodatusyksikön <b>18</b> luukku ei ole kiinni.	Sulje suodatusyksikön <b>18</b> luukku.
TURN ON COFFEE		Aseta toimintovalitsin <b>2</b> asentoon  .
	<b>Huomautus:</b> Kahvinvalmistus ei ole mahdollista, kun tekstit <b>ADD WATER, CLOSE THE DOOR, EMPTY TRAYS</b> tai <b>TRAYS MISSING</b> tulevat näyttöön.	

## Puhdistus

### Päivittäinen puhdistus

#### Sähköiskun vaara!

*Irrota verkkopistoke **1** pistorasiasta ennen puhdistusta.*

#### Huom.

*Älä käytä hankaavia puhdistusmenetelmiä!*

*Älä upota laitetta veteen!*

*Älä käytä höyrypuhdistinta!*

- Pyyhin laitteen ulkopinnat puhtaaksi kostealla pyyhkeellä.
- Huuhdo vesisäiliö **23** ja täytä puhtaalla vedellä.
- Ota valumisalusta **25** ja suodatetun kahvijauheen säiliö **24** pois laitteesta ja tyhjennä. Pese astianpesukoneessa vain säiliö **24**!
- Puhdista kontaktit.
- Pyyhi tai imuroidu laite (alustat) puhtaaksi sisäpuolelta.

**Huomautus:** Kun laite kytketään kylmänä toimintaan painikkeella  **4** tai laite kytketään »Stand by«-tilaan suodatuksen jälkeen, laitteen huuhtelu käynnistyy automaattisesti. Näin järjestelmä puhdistaa itse itsensä.

## Puhdistusohjelma

CLEAN  
UNIT

Kun laite on kytketty toimintaan ja puhdistuspainikkeen **clean 8** merkkivalorengaaseen syttyy punainen valo ja näyttöruutuun **3** tulee ilmoitus **CLEAN UNIT**, puhdista laite mahdollisimman pian.

Käytä puhdistamiseen oheisia puhdistustabletteja, jotka on kehitetty varta vasten tälle keittimelle.

**Laita puhdistustabletti säiliöön vasta sitten, kun siitä tulee ilmoitus.**

Puhdistustabletteja voit tilata huoltopalvelusta (til.-nro 31 0655).

**i** Puhdistusohjelman aikana puhdistuspainikkeen **clean 8** merkkivalorengas vilkkuu.

### Huom.

*Älä keskeytä puhdistusohjelmaa!*

*Varo juomasta nesteitä! Älä käytä missään tapauksessa kalkinpoistotabletteja tai muita kalkinpoistoaineita.*

Puhdistusohjelman aikana – kesto noin 15 minuuttia – näyttöruudussa **3** osoitetaan ohjelman eri vaiheet ja annetaan toimintaohjeet.

CLEAN  
UNIT // COFFEE

### Puhdistusohjelmankäynnistäminen

- Täytä vesisäiliö **23** täyteen vedellä.
- Pidä puhdistuspainiketta **clean** painettuna **8 vähintään 3 sekuntia**.
- Tyhjennä valumisalusta **25** ja suodatetun kahvijauheen säiliö **24** ja aseta takaisin paikoilleen.

EMPTY  
TRAYS

UNIT IS  
CLEANING

**Huomautus:** Laite puhdistuu automaattisesti. Odota seuraavaa ilmoitusta näytössä (noin minuutin verran).

- Avaa keittimen oikeanpuoleinen kansiluukku **19** ja kahvijauheelle tarkoitetun säiliön kansi **17**.
- Laita puhdistustabletti säiliöön **17**.
- Sulje kahvijauheen säiliö **17** ja oikeanpuoleinen kansiluukku **19**.
- Paina valitsinta **cafe 5**.

PILL IN // CLOSE  
DUCT // THE LID

PRESS  
CAFE

**Huomautus:** Laite puhdistuu automaattisesti. Odota seuraavaa ilmoitusta näytössä (noin 10 minuuttia).

UNIT IS  
CLEANING

EMPTY  
TRAYS

- Tyhjennä valumisalusta **25** ja suodatetun kahvijauheen säiliö **24** ja aseta takaisin paikoilleen.

Puhdistusvaihe on päättynyt. Puhdistuspainikkeen **clean 8** merkkivalorenkkaan valo sammuu. Laite on taas käyttövalmis.

## Suuttimen puhdistus



### Huom.

*Puhdista suutin **13** ja maitosäiliö **14** aina käytön jälkeen.*

- Kaada maitosäiliöön **14** lämmintä vettä tai
- Upota letku **13/d** astiaan, jossa on lämmintä vettä.
- Aseta sopivankokoinen astia suuttimen **13** alapuolelle.
- Avaa imuventtiili **13/b** kahvaa kääntämällä.
- Käännä toimintovalitsin **2** hetkeksi asentoon .

### **⚠ Palovamman vaara!**

*Suuttimesta voi tulla vähän roiskeita, kun valitsin on asetettu asentoon .*

*Ulostuleva höyry on hyvin kuumaa.*

*Älä koske suuttimeen **13** tai suuntaa sitä ketään kohti.*

- Aseta toimintovalitsin **2** asentoon .
- Anna suuttimen **13** jäähtyä ja pyyhi puhtaaksi ulkopuolelta.
- Voit purkaa suuttimen **13** ja maitosäiliön **14** osiin perusteellista puhdistusta varten.

# Kalkinpoisto

UNIT  
CALCIF.

Kun kalkinpoistopainikkeen **calc 9** merkkivalorenkkaaseen syttyy punainen valo ja näyttöön tulee ilmoitus **UNIT CALCIF.**, poista laitteesta kalkki välittömästi. Laite saattaa vaurioitua, jos siitä ei poisteta kalkkia ohjeiden mukaisesti.

## Huom.

*Älä poista kalkkia etikalla tai etikkapitoisilla aineilla!*

*Älä käytä puhdistustabletteja.*

*Älä keskeytä kalkinpoisto-ohjelmaa!*

*Varo juomasta nesteitä!*

- i** Laitteen mukana toimitetaan kalkinpoistoaine, joka on kehitetty varta vasten tälle keittimelle. Voit tilata kalkinpoistoainetta huoltopalvelusta (til.-nro 31 0451).
- i** Kalkinpoistopainikkeen **calc 9** merkkivalorengas vilkkuu kalkinpoisto-ohjelman aikana.

FILTER  
NO/OLD

## Huom.

Kalkinpoisto-ohjelma käynnistyy vain, kun ohjelmointina on **FILTER NO / OLD**.

Älä poista kalkkia suodatimen ollessa paikoillaan laitteessa.

Kalkinpoisto-ohjelman aikana – kesto noin 35 minuuttia – näyttöruudussa **3** osoitetaan ohjelman eri vaiheet ja annetaan toimintaohjeet.

Ilmoitetut ajat voivat vaihdella.

UNIT  
CALCIF. // COFFEE

## Kalkinpoisto-ohjelmankäynnistäminen

- Pidä kalkinpoistopainiketta **calc 9** painettuna **vähintään 3 sekuntia**.
  - Tyhjennä valumisalusta **25** ja suodatetun kahvijauheen säiliö **24** ja aseta takaisin paikoilleen.
  - Täytä vesisäiliö **23** vedellä ja lisää kalkinpoistoaine (nesteiden kokonaismäärä 0,6 litraa)
- tai
- lisää vesisäiliöön 0,6 litraa valmista kalkinpoistoseosta.
  - Aseta suuttimen **13** alapuolelle riittävän suuri astia.
  - Paina kalkinpoistopainiketta **calc 9**.

EMPTY  
TRAYS

DESCALER // PRESS  
IN TANK // CALC



UNIT DE-  
SCALING

TURN ON  
STEAM

UNIT DE-  
SCALING

EMPTY  
TRAYS

ADD  
WATER

PRESS  
CALC

UNIT DE-  
SCALING

TURN ON  
COFFEE

UNIT DE-  
SCALING

EMPTY TRAYS // CLEAN  
CONTACTS

UNIT IS  
RINSING

COFFEE

**Huomautus:** Kalkki poistuu laitteesta automaattisesti. Kalkinpoistoliuos valuu määrävälein valumisalustalle **25**. Odota seuraavaa ilmoitusta näytössä **3** (noin 17 minuuttia).

- Aseta toimintovalitsin **2** asentoon .

**Huomautus:** Kalkki poistuu laitteesta automaattisesti. Kalkinpoistoliuos valuu määrävälein keräysastiaan. Odota seuraavaa ilmoitusta näytössä **3** (noin 10 minuuttia).

- Tyhjennä valumisalusta **25** ja suodatetun kahvijauheen säiliö **24** ja aseta takaisin paikoilleen.
- Huuhtele vesisäiliö **23**, täytä säiliöön puhdasta vettä merkkiin **max** saakka ja aseta vesisäiliö takaisin paikoilleen.
- Tyhjennä keräysastia ja aseta takaisin suuttimen **13** alapuolelle.
- Paina kalkinpoistopainiketta **calc 9**.

**Huomautus:** Laitteen huuhtelu käynnistyy automaattisesti. Vesi valuu määrävälein keräysastiaan. Odota seuraavaa ilmoitusta näytössä **3** (noin 2 minuuttia).

- Aseta toimintovalitsin **2** asentoon .

**Huomautus:** Laitteen huuhtelu käynnistyy automaattisesti. Vesi valuu määrävälein valumisalustalle **25**. Odota seuraavaa ilmoitusta näytössä **3** (noin 5 minuuttia).

- Tyhjennä valumisalusta **25** ja suodatetun kahvijauheen säiliö **24**.
- Puhdista kontaktit **27** ja kuivaa.
- Aseta valumisalusta **25** ja säiliö **24** takaisin laitteeseen.
- Pyyhi roiskeet pois suodattimesta **13** ja laitteesta.

**Huomautus:** Laitteen huuhtelu käynnistyy automaattisesti.

Kalkinpoisto-ohjelma on päättynyt. Kalkinpoistopainikkeen **calc 9** merkkivalorenkään valo sammuu. Laite on taas käyttövalmis.

# Ohjeita käyttöhäiriöiden varalle

Häiriö	Syy	Toimenpide
Näytössä on ilmoitus <b>ADD BEANS</b> , vaikka papsäiliö on täynnä.	Kahvimyllyn automaattista täyttöä ei ole vielä käynnistetty.	Paina valitsinta <b>cafe 5</b> vielä kerran.
Kuumavesi- tai höyrytystoiminto ei toimi.	Suutin <b>13</b> on tukossa.	Puhdista suutin <b>13</b> huolellisesti.
Liian vähän vaahtoa tai vaahto ei ole kiinteää.	Kahva <b>13/a</b> ei ole kunnolla kiinni imuventtiilissä <b>13/b</b> .	Paina kahva <b>13/a</b> kiinni imuventtiiliin <b>13/b</b> .
	Imuventtiili <b>13/b</b> tukossa.	Puhdista imuventtiili <b>13/b</b> .
	Maito ei ole sopivaa.	Käytä kylmää, vähärasvaista maitoa (n. 1,5 %).
Kahvia valuu vain tipoitain.	Jauhatuskarkeus liian hieno.	Säädä karkeampi jauhatustaste.
	Kahvijauhe liian hienoa.	Käytä karkeampaa kahvijauhetta.
Kahvin pinnalle ei muodostu »cremaa« (vaahtokerrosta).	Sopimaton kahvilaatu.	Vaihda kahvilaatua.
	Pavut eivät ole tuoreita.	Käytä tuoreita papuja.
	Jauhatuskarkeus ei sovi kahvipavuille.	Valitse sopivampi jauhatuskarkeus.
Kahvimylly ei jauha kahvipapuja.	Pavut eivät putoa myllyyn (liian öljyisiä).	Kopauta hieman papsäiliötä.

Häiriö	Syy	Toimenpide
Kalkinpoisto-ohjelma ei käynnisty.	Ohjelmointina on: <i>FILTER YES/NEW</i> tai näyttötekstinä <i>FILTER CHANGE</i>	Muuta asetukseksi <i>FILTER NO/OLD</i> – Älä käynnistä kalkinpoistoa suodattimen ollessa paikoillaan.
Kahvimylly on äänekäs.	Myllyssä on vieraita esineitä (esim. pieniä kiviä, mahdollista myös hyvissä kahvilaaduissa).	Soita huoltopalveluun. <b>Ohje:</b> Jauhekahvia voi valmistaa edelleen.
Näyttöteksti <i>ERROR 1</i>	Laite on liian kylmä.	Odota, kunnes laite on huoneenlämpöinen.
Näyttöteksti <i>ERROR 5</i> tai <i>ERROR 8</i>	Tekninen häiriö	Katkaise virta laitteesta virtakytkimellä <b>1</b> vähintään 10 sekunniksi.
<b>Jos häiriöt eivät poistu taulukossa olevien ohjeiden avulla, soita ehdottomasti huoltoon!</b>		

## Takuu



Tälle laitteelle ovat voimassa maahantuojaan myöntämät takuehdot. Täydelliset takuehdot saat myyntiliikkeeltä, josta olet ostanut laitteen. Takuutapauksessa on näytettävä ostokuitti.

# Índice

<b>Puntos a tener en cuenta</b> .....	<b>102</b>
Advertencias generales de seguridad .....	102
<b>Antes de usar por primera vez la cafetera</b> .....	<b>103</b>
Llenar sistema .....	103
<b>Elementos de mando</b> .....	<b>104</b>
<b>Preparación del café</b> .....	<b>108</b>
Observaciones generales .....	108
Utilizar café en grano para café expreso / para café normal .....	108
Ajustar el molinillo .....	109
Utilizar café expreso en polvo/café normal en polvo ...	109
Preparar agua caliente .....	110
Vapor para calentar líquidos .....	110
Vapor para preparar espuma de leche .....	111
<b>Modificar los ajustes / Programar la máquina</b> .....	<b>112</b>
Programar .....	112
Idioma .....	113
Dureza del agua .....	113
Filtro .....	114
Temperatura .....	115
Hora actual .....	116
Temporizador .....	116
Modalidad de ahorro energético .....	117
Indicación de procesos .....	117
Función de puesta a cero RESET .....	117
<b>Indicaciones del sistema</b> .....	<b>118</b>
<b>Limpiar el aparato</b> .....	<b>120</b>
<b>Descalcificación de la máquina</b> .....	<b>123</b>
<b>Pequeñas averías de fácil solución</b> .....	<b>125</b>
<b>Garantía</b> .....	<b>127</b>
<b>Dansk</b> .....	<b>3</b>
<b>Norsk</b> .....	<b>27</b>
<b>Svenska</b> .....	<b>51</b>
<b>Suomi</b> .....	<b>75</b>
<b>Русский</b> .....	<b>128</b>

---

## Elementos de mando

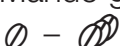
- 1 Interruptor de red
- 2 Mando selector de funciones (café, vapor, agua caliente)
- 3 Pantalla de visualización con cuatro teclas de funciones
- 4 Tecla 
- 5 Tecla de extracción **cafe**
- 6 Mando giratorio para ajustar la cantidad de agua  

- 7 Mando giratorio para dosificar la cantidad de café  

- 8 Tecla de limpieza **clean**
- 9 Tecla para descalcificación **calc**
- 10 Portadocumentos
- 11 Compartimento para guardar el cable
- 12 Salida de café de altura regulable
- 13 Boquilla vaporizadora giratoria, con dispositivo para espumar leche (espuma para cappuccino, vapor, agua caliente) – apropiada para el lavado en lavavajillas
  - a Mando giratorio
  - b Boquilla de aspiración
  - c Ángulo de unión
  - d Tubo flexible
  - e Pieza en T
  - f Manguito
- 14 Vaso para calentar la leche (adecuado para lavado en lavavajillas)
  - a Tapa
  - b Junta
  - c Tubo de aspiración
  - d Vaso

---

## Elementos del aparato

- 15** Mando regulador del grado de molido
- 16** Recipiente para guardar los granos de café con tapa
- 17** Recipiente (pozo) para el café en polvo =  
Recipiente para las pastillas de detergente
- 18** Grupo de escaldado
- 19** Tapa derecha del aparato
- 20** Bandeja portatazas con función de precalentamiento
- 21** Tapa izquierda del aparato
- 22** Filtro
- 23** Depósito de agua extraíble
- 24** Recipiente para posos de café  
(apropiado para el lavado en lavavajillas)
- 25** Recipiente para agua residual
- 26** Rejilla
- 27** Contactos
- 28** Bandeja (puede extraerse por ambos lados)

---

# Puntos a tener en cuenta

Lea detenidamente las instrucciones de uso del aparato y guárdelas en el portadocumentos **10** para cualquier consulta posterior.

El presente aparato ha sido diseñado exclusivamente para uso doméstico y elaboración de cantidades domésticas usuales, quedando por tanto excluido el uso industrial del mismo.

---

## Advertencias generales de seguridad

### **⚠ Peligro de descargas eléctricas**

Conectar y usar el aparato sólo de conformidad con los datos que figuran en la placa de características del mismo.

No conectar el aparato a la red eléctrica en caso de presentar el cable de conexión o el aparato mismo huellas visibles de desperfectos.

Utilizar el aparato sólo en el interior de recintos, a temperatura ambiente.

Mantener el aparato fuera del alcance de los niños. En caso de comprobar defectos en el aparato, desconectarlo de la red eléctrica, extrayendo a dicho efecto el enchufe de la toma de corriente. No sumergir nunca el aparato en el agua.

Con objeto de evitar cualquier situación de peligro para el usuario, las reparaciones que fuera necesario efectuar en el aparato, como por ejemplo sustituir el cable de conexión defectuoso, sólo pueden ser ejecutadas por personal especializado del Servicio Técnico Autorizado.

No introducir las manos en el molinillo.

### **⚠ Peligro de quemadura!**

Tocar la boquilla **13** sólo en la pieza de plástico. ¡No orientar nunca la boquilla **13** contra personas! Al principio de la extracción de agua caliente o vapor, la boquilla **13** puede salpicar.

---

## Eliminación de embalajes y desguace del aparato usado

Su Distribuidor o Administración local le informará gustosamente sobre las vías y posibilidades más eficaces y actuales para la eliminación respetuosa con el medio ambiente de los materiales de embalaje o aparatos usados.

# Antes de usar por primera vez la cafetera

## Observaciones generales



Cargar sólo agua limpia o granos de café en los correspondientes depósitos o recipientes.

No utilizar granos de café glaseados, caramelizados o tratados con cualquier otro tipo de aditivo con contenido de azúcar, dado que pueden obstruir el molinillo.

Comprobar la dureza del agua con la tira de comprobación adjunta. Si la comprobación arroja un grado de dureza superior a «3», deberá programarse en consecuencia la máquina tras conectarla (véase página 112).

## Puesta en funcionamiento del aparato

CAFE  
MEDIANO

- Extraer el cable de conexión del aparato del compartimento correspondiente.
- Llenar el depósito de agua **23** con agua limpia, fría. Prestar atención a la marca de máximo nivel de llenado «max.».
- Llenar café en grano en el recipiente de granos de café **16**.
- Colocar el interruptor de red **1** en la posición **I**.
- Colocar el mando selector de funciones **2** en la posición .
- Pulsar la tecla  **4**.
- El aparato está **en disposición de funcionamiento** tan pronto como los anillos luminosos verdes de la tecla  **4** y de la tecla de extracción **cafe 5** se iluminen.

**Advertencia:** Con ocasión de la puesta en marcha inicial del aparato o tras un largo período de inactividad, la primera taza de café no suele tener todo su aroma, por lo que no se deberá ingerir.

## Llenar sistema

LLENAR // PULSAR  
SISTEMA // CAFE

SISTEMA  
LLENO

Por razones técnicas del proceso de producción, puede darse el caso de que al realizar la puesta en marcha inicial del aparato, deba llenarse el sistema de tuberías de la máquina:

- Pulsar la tecla de extracción **cafe 5**.



## Seleccionar el idioma

SPRACHE  
DEUTSCH

Para modificar o ajustar el idioma de diálogo de la pantalla de visualización:

- Pulsar la tecla **P** en la pantalla de visualización **3** como mínimo 3 durante segundos.
- Pulsar la tecla **P** hasta que destelle la indicación.
- Seleccionar con las flechas ← y → el idioma deseado.
- Pulsar nuevamente la tecla **P** para memorizar el idioma seleccionado.
- Pulsar la tecla **exit**.

## Elementos de mando

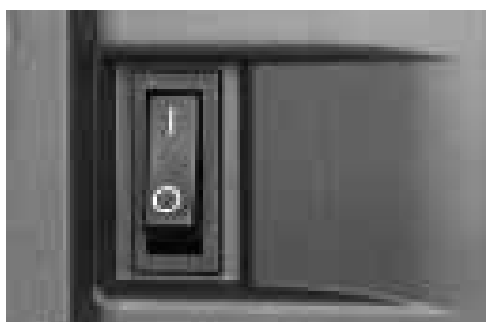

### Interruptor de red 1

El interruptor de red **1** situado en la parte posterior del aparato conecta o desconecta la alimentación de corriente del aparato.

Tras conectar el interruptor de red, se ilumina el anillo luminoso verde de la tecla  **4**. La máquina se encuentra en la modalidad «Standby» (Preparada).

### ¡Atención!



*No accionar el interruptor de red durante el funcionamiento de la máquina. Desconectar el aparato sólo una vez que se encuentre en la modalidad «Standby» (Preparada).*



### Mando selector de funciones 2

Girando el mando selector de funciones **2** se puede seleccionar la toma de café, agua caliente o vapor.

### ¡Peligro de quemadura!

*Tras colocar el mando en la posición  y , pueden producirse salpicaduras. ¡Tenga presente que el vapor sale a una temperatura muy elevada!*

CAFE  
MEDIANO

Los ajustes se muestran en la pantalla de visualización.

Toma de café ☕

AGUA

Toma de agua caliente 🚰

ATENCION  
VAPOR

Toma de vapor ☁

VAPOR



### Pantalla de visualización 3

La pantalla de visualización **3** muestra los ajustes efectuados, los procesos en curso y las indicaciones del aparato.

El aparato se programa en fábrica con los ajustes estándar para funcionamiento óptimo. Estos ajustes se pueden modificar – véase a este respecto el capítulo «Modificar los ajustes / Programar la máquina».



### Tecla 4

Con la tecla **4** se conecta el aparato o se coloca en la modalidad «Standby».

Tras accionar la tecla **4**, el aparato inicia un ciclo de calentamiento y enjuague. El anillo luminoso de la tecla **4** destella durante dichos procesos.

El aparato no ejecuta el ciclo de enjuague en caso de

- estar caliente al conectarlo o
- no haber extraído café antes de conmutar a la modalidad «Standby» (Preparada).



APARATO  
CALENT.

Los ciclos de calentamiento y enjuague se señalan en pantalla.

APARATO  
LAVANDO

### ¡Atención!

*El aparato evacúa el vapor, tras conectarlo a la modalidad «Standby» (Preparada), a través de la bandeja **25**.*

Durante la toma de café, la tecla  **4** está **bloqueada**. Pulsando nuevamente la tecla  **4** se puede anular dicho bloqueo.

**i** Cuatro horas después de registrarse la última toma de café, el aparato inicia un ciclo de enjuague automático y cambia a la modalidad «Standby» (Preparada). Estos valores se pueden modificar – véase a este respecto el capítulo «Modificar los ajustes / Programar la máquina».



### Tecla de extracción **cafe 5**

Pulsando la tecla de extracción **cafe 5** se puede tomar café o café expreso. El anillo luminoso verde destella durante dicha operación.

Mediante una nueva pulsación de la tecla de extracción **cafe 5** se pone fin a la extracción de café.

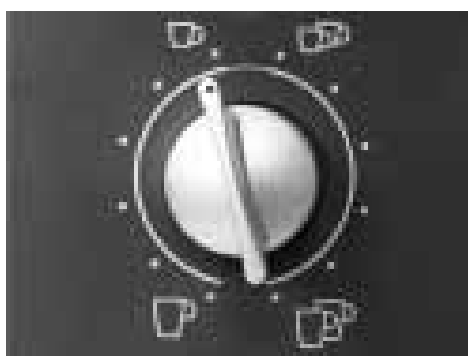

### Mando giratorio para ajustar la cantidad de agua **6**

 -  /  - 

Con el mando giratorio  -  /  -  **6** se ajusta la cantidad de líquido deseada.

Girando el mando hacia la izquierda (sentido de marcha contrario al de las agujas de reloj), se pueden seleccionar seis posiciones:

CORTO EXPRESSO

EXPRESSO

CAFE CORTO

CAFE MEDIANO

CAFE LARGO

CAFE XL

Girando el mando hacia la derecha (sentido de marcha de las agujas de reloj), se pueden seleccionar seis posiciones, siempre para dos tazas:

2 CORTOS EXPRESSO

2 EXPRESSO

2 CAFES CORTOS

2 CAFES MEDIANOS

2 CAFES LARGOS

2 CAFES XL

Para preparar dos tazas de café, la salida **12** dispone de dos boquillas.

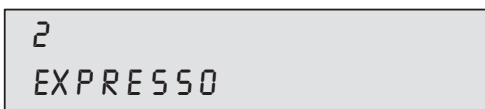
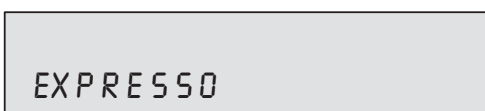

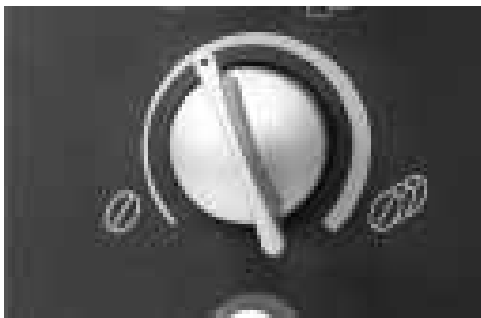

### Mando giratorio para dosificar la cantidad de café 7

0 - 7

Con el mando giratorio 0 - 7 se ajusta la cantidad de café molido.

MUY SUAVE

SUAVE

NORMAL

NORMAL PLUS

FUERTE

MUY FUERTE

NORMAL

PLUS

En la pantalla de visualización se muestra la dosificación seleccionada:



### Tecla de limpieza clean 8

### Tecla de descalcificación calc 9

El anillo luminoso rojo de la tecla de limpieza **clean 8** o de la tecla de descalcificación **calc 9** se ilumina respectivamente cuando deba realizarse la limpieza o descalcificación de la máquina – véase al respecto el capítulo «Limpiar el aparato / Descalcificación de la máquina».

# Preparación del café

## Observaciones generales

Esta cafetera muele el café necesario individualmente para cada ciclo de escaldado, elaborando así siempre un café de óptima calidad.

Se aconseja utilizar preferentemente mezclas de café en grano aptas para su elaboración en cafeteras. Guardar el café en un envase hermético, en un lugar fresco o en el congelador. El café también se puede moler tomándolo directamente del congelador.

**Consejo práctico:** Utilizar tazas pequeñas, de paredes gruesas, calentándolas previamente en la bandeja portatazas **20**, o llenándolas y enjuagándolas con agua caliente.

## Utilizar café en grano para café expreso / para café normal



Colocar el mando selector de funciones **2** en la posición ☉.

- Ajustar con el mando giratorio ☉ – ☉ / ☉☉ – ☉☉☉ **6** la cantidad de agua deseada, así como el número de tazas que se van a elaborar.
- Ajustar con el mando giratorio ☉ – ☉☉☉ **7** la dosificación del café deseada.
- Colocar la taza o tazas debajo de la salida de café **12**. En caso necesario se puede adaptar la altura de la salida de café a las necesidades concretas **12**.
- Pulsar la tecla de extracción **cafe 5**. El ciclo de escaldado se inicia automáticamente.

**Consejo práctico:** En caso de tomar dos tazas simultáneamente, seleccionar la opción **FUERTE** o **MUY FUERTE**.

- Pulsando nuevamente la tecla de extracción **cafe 5** o la tecla ☉ **4**, se puede poner fin al ciclo de escaldado.

**Advertencia:** En caso de aparecer en la pantalla de visualización la leyenda **PONER GRANOS** a pesar de estar lleno el recipiente para guardar granos de café, hay que cargar automáticamente los granos de café en el molinillo.

- Pulsar nuevamente la tecla de extracción **cafe 5**.

## Ajustar el molinillo



- ❑ Seleccionar con el mando regulador del grado de molido **15** el grado de molido del café.

### ¡Atención!

*Modificar el grado de molido de café sólo con el molinillo en funcionamiento, de lo contrario podría sufrir daños el aparato.*

- ❑ Abrir la tapa derecha del aparato **19**.
- ❑ Pulsar la tecla de extracción **cafe 5**.
- ❑ Girar el regulador del grado de molido, con el molinillo en funcionamiento, en la dirección correspondiente al grado de molido deseado: Cuanto más pequeño es el punto, más fino es el grado de molido del café.
- ❑ **i** El nuevo ajuste se hará notar sólo a partir de la segunda o tercera taza de café.

## Utilizar café expreso en polvo/café normal en polvo



- ❑ Ajustar con el mando giratorio ☐ – ☐ / ☐☐ – ☐☐ **6** la cantidad de agua deseada, así como el número de tazas que se van a elaborar.
- ❑ Colocar la taza o tazas debajo de la salida de café **12**. En caso necesario se puede adaptar la altura de la salida de café a las necesidades concretas **12**.
- ❑ Abrir la tapa derecha del aparato **19** y la tapa del recipiente (pozo) del café en polvo **17**.
- ❑ Poner **una o dos** cucharadas graduadas rasas de café molido en grado medio en el recipiente **17**.

### ¡Atención!

*¡No poner en el recipiente del café molido café en grano o café soluble!*

*Poner como máximo dos cucharadas graduadas de café molido.*

- ❑ Cerrar la tapa del recipiente del café molido **17** y la tapa derecha del aparato **19**.
- ❑ Pulsar la tecla de extracción **cafe 5**.
- ❑ **i** Para preparar otra taza de café molido, repetir la operación.

**Advertencia:** Si al cabo de 90 segundos no se ha extraído café, la cámara de escaldado es vaciada automáticamente a fin de evitar que se llene en exceso. El aparato ejecuta un ciclo de enjuague.

## Preparar agua caliente



- ❑ Cerrar la válvula de aspiración **13/b** con el mando giratorio **13/a**.
- ❑ Colocar una taza de tamaño adecuado debajo de la boquilla **13**.
- ❑ Colocar el mando selector de funciones **2** en la posición  y llenar la taza.

### **⚠ ¡Peligro de quemadura!**

*Tras colocar el mando en la posición , pueden producirse salpicaduras.*

*Tenga presente que el vapor sale a una temperatura muy elevada!*

*¡No tocar la boquilla **13** con las manos ni orientarla contra personas!*

- ❑ Para poner fin a la operación, girar el mando selector de funciones **2** a la posición .

## Vapor para calentar líquidos



- ❑ Cerrar la boquilla de aspiración **13/b** con el mando giratorio **13/a**.
- ❑ Sumergir la boquilla vaporizadora **13** profundamente en el recipiente con el líquido que se desea calentar.
- ❑ Colocar el mando selector de funciones **2** **lentamente** en la posición .

### **⚠ ¡Peligro de quemadura!**

*Tras colocar el mando en la posición , pueden producirse salpicaduras.*

*Tenga presente que el vapor sale a una temperatura muy elevada! ¡No tocar la boquilla **13** con las manos ni orientarla contra personas!*

- ❑ Para poner fin a la operación, girar el mando selector de funciones **2** a la posición .

**Advertencia:** Limpiar la boquilla **13** inmediatamente después de usarla y dejarla enfriar.

Los restos resacos resultan difíciles de eliminar.

## Vapor para preparar espuma de leche

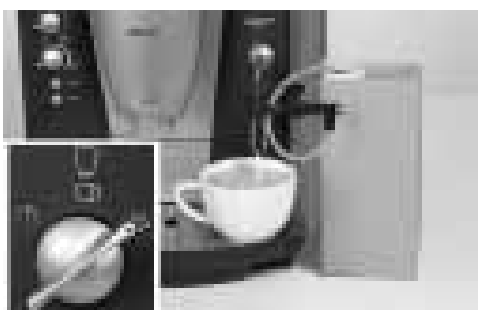

- Abrir la boquilla de aspiración **13/a** con el mando giratorio **13/b**.
  - Fijar el vaso para calentar leche **14** a la boquilla de aspiración **13/b**
  - o
  - Sumergir el tubo flexible **13/d** en el vaso para calentar la leche.
  - Colocar una taza adecuada debajo de la boquilla **13**.
  - Colocar el mando selector de funciones **2** **lentamente** en la posición ☁.
- El aparato aspira la leche y genera la espuma.

### ⚠ ¡Peligro de quemadura!

*Tras seleccionar la posición ☁, pueden producirse salpicaduras. ¡Tenga presente que el vapor sale a una temperatura muy elevada! ¡No tocar la boquilla **13** con la mano! ¡No orientar nunca la boquilla **13** contra personas!*

- Antes de vaciar completamente el vaso de la leche: Poner fin al ciclo colocando el mando selector de funciones **2** en la posición ☕.
- Retirar el vaso de la leche **14** y limpiarlo
- o

- Retirar el tubo flexible **13/d** del vaso para la leche.

**Advertencia:** Enjuagar y limpiar la boquilla **13** y el tubo flexible **13/d** con agua limpia inmediatamente después de su uso, una que vez que se han enfriado. Véase al respecto el capítulo «Limpiar el aparato / Limpieza de la boquilla».

Los restos resacos resultan difíciles de eliminar, además de influir negativamente en la formación de la espuma de leche.

**Consejo práctico:** Utilizar preferentemente leche fría con un contenido de grasa de 1,5 %.

Otras bebidas a base de leche, como por ejemplo chocolate o cacao, se puede preparar del mismo modo que la leche espumada para cappuccino. Girando ligeramente el mando **13/a** se puede optimizar el espumado de la leche.



# Modificar los ajustes / Programar la máquina



El aparato viene ajustado de fábrica de modo que puede extraerse café sin necesidad de programar la máquina.

Para modificar los ajustes básicos deberán utilizarse las teclas de funciones que se encuentran debajo de la pantalla de visualización **3**.

- ← Tecla de selección
- P Acceso a la modalidad de programación  
Memorización de los ajustes
- exit Interrumpir la programación
- Tecla de selección

## ¡Atención!

*No desconectar el aparato durante la programación del mismo, de lo contrario éste no aceptará ni incorporará las modificaciones.*

## Programar

Para modificar los ajustes básicos, el aparato tiene que estar conectado.

Los siguientes ajustes básicos pueden modificarse:

- Idioma
- Dureza de agua
- Filtro
- Temperatura
- Hora actual
- Temporizador
- Modalidad de ahorro energético

Los ajustes de fábrica se muestran en este capítulo sobre un fondo gris – he aquí un ejemplo.

SPRACHE  
DEUTSCH

## Idioma

SPRACHE  
DEUTSCH

Para modificar el idioma ajustado en la pantalla de visualización:

- Pulsar la tecla **P** en la pantalla de visualización **3** como mínimo 3 durante segundos.
- Pulsar la tecla **P** hasta que destelle la indicación.
- Seleccionar con las flechas **←** y **→** el idioma deseado.
- Para memorizar los ajustes, pulsar la tecla **P**.
- Pulsar la tecla **exit**. El aparato está en disposición de atender los deseos de toma de café.

**i** El sistema dispone de los siguientes idiomas:

LANGUAGE  
ENGLISH

LANGUE  
FRANCAIS

LINGUA  
ITALIANO

IDIOMA  
ESPANOL

TAAAL  
NEDERL.

SPRAK  
SVENSKA

JASYK  
RUSSKIY

## Dureza del agua

DUREZA  
AGUA 1

DUREZA  
AGUA 2

DUREZA  
AGUA 3

DUREZA  
AGUA 4

- Comprobar el grado de dureza del agua con ayuda de las tiras suministradas con el aparato.

 = Dureza 2

- Pulsar la tecla **P** en la pantalla de visualización **3** como mínimo 3 durante segundos.
- Seleccionar con las flechas **←** y **→** **DUREZA AGUA**.
- Pulsar la tecla **P** hasta que destelle la cifra en la pantalla
- Ajustar el grado de dureza del agua comprobado con ayuda de las teclas **←** y **→**.
- Para memorizar los ajustes, pulsar la tecla **P**.
- Pulsar la tecla **exit**. El aparato está en disposición de atender los deseos de toma de café.

**Advertencia:** La comprobación del grado de dureza correcto del agua es importante para el programa de descalcificación. En caso de disponer de una instalación descalcificadora externa o utilizar agua filtrada, ajustar la opción **DUREZA AGUA 1**.

## Filtro

El filtro **22** tiene por misión reducir los depósitos calcáreos, proteger el aparato y prolongar la vida útil del mismo.

### Montar o sustituir el filtro

- i** El aparato tiene que estar conectado.
  - Colocar un recipiente con una capacidad mínima de 0,5 litros debajo de la boquilla vaporizadora **13**.
  - Enroscar o sustituir el filtro **22** con ayuda de la herramienta auxiliar de roscado.
  - Pulsar la tecla **P** en la pantalla de visualización **3** durante 3 segundos como mínimo.
  - Seleccionar con las flechas **←** y **→** la opción **FILTRO**.
  - Pulsar la tecla **P**: La indicación parpadea.
  - Seleccionar con las flechas **←** y **→** la opción **FILTRO SI / NUEVO**.
  - Pulsar la tecla **P** para fijar en memoria los ajustes efectuados.
  - Girar el mando selector de funciones **2** a la posición **!**.
- ¡Atención!** El aparato ejecuta un ciclo de enjuague automático (aprox. 2 minutos). El agua penetra en el recipiente y puede presentar una ligera decoloración. ¡No ingerir el agua resultante del ciclo de enjuague!
- Si en la pantalla de visualización aparece la indicación **ABRIR CAFE**, colocar el mando selector de funciones **2** en la posición **☺**.
  - i** En la pantalla de visualización puede continuar indicándose ópticamente la dureza del agua, aunque la opción de ajuste no está activada.

A rectangular LCD display with a dotted background. The text 'FILTRO' is on the top line and 'SI / NUEVO' is on the bottom line.

A rectangular LCD display with a solid grey background. The text 'FILTRO' is on the top line and 'NO / VIEJO' is on the bottom line.

### Retirar el filtro

- i** El aparato tiene que estar conectado.
- Desenroscar el filtro **22** con ayuda de la herramienta auxiliar de roscado girándolo hacia la izquierda (sentido de marcha contrario al de las agujas del reloj).
- Pulsar la tecla **P** en la pantalla de visualización **3** durante 3 segundos como mínimo.
- Seleccionar con las flechas **←** y **→** la opción **FILTRO SI / NUEVO**.
- Pulsar la tecla **P**: La indicación parpadea.
- Seleccionar con las flechas **←** y **→** la opción **FILTRO NO / VIEJO**.
- Pulsar la tecla **P** para fijar en memoria los ajustes.
- Pulsar la tecla **exit**: La máquina vuelve a estar en disposición de cumplir las demandas de café.

## ¡Atención!

- La capacidad del filtro está agotada tras realizar 50 litros (en la pantalla de visualización aparece la indicación **FILTRO CAMBIAR**) o haber transcurrido aprox. dos meses. El filtro debe ser sustituido.
- ¡No montar el filtro en caso de activarse en pantalla la leyenda **APARATO CON CAL!** Descalcificar previamente la máquina.
- Antes de proceder a la descalcificación de la máquina deberá retirarse el filtro del depósito de agua.
- El filtro tiene que ser enjuagado tras su montaje. Obsérvense a este respecto las indicaciones que aparecen en pantalla.
- Si la máquina siempre con el filtro montado, deberá descalcificarse una o dos veces al año, también en el caso de que no apareciera en pantalla la correspondiente indicación.
- En caso de trabajar con agua descalcificada procedente de una instalación de descalcificación doméstica, no deberá montarse el filtro en la máquina.

Nº de pedido del filtro: 461732.

Esta opción permite ajustar la temperatura del café.

- Pulsar la tecla **P** en la pantalla de visualización **3** como mínimo 3 durante segundos.
- Con ayuda de las teclas **←** y **→** seleccionar **TEMP.**
- Pulsar la tecla **P** hasta que destelle la indicación.
- Efectuar el ajuste correspondiente con ayuda de las teclas **←** y **→**.
- Para memorizar los ajustes, pulsar la tecla **P**.
- Pulsar la tecla **exit**. El aparato está en disposición de atender los deseos de toma de café.

## Temperatura

TEMP.  
NORMAL

TEMP.  
ALTA

TEMP.  
MUY ALTA

## Hora actual

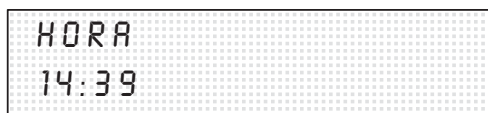

Con esta opción se ajusta y memoriza la hora actual; esta opción es necesaria para poder usar el temporizador.

- Pulsar la tecla **P** en la pantalla de visualización **3** como mínimo 3 durante segundos.
- Seleccionar con las flechas **←** y **→** **HORA**.
- Pulsar la tecla **P**: la indicación horaria destella.
- Efectuar el ajuste correspondiente con ayuda de las teclas **←** y **→**.
- Pulsar la tecla **P**: la indicación de minutos destella.
- Efectuar el ajuste correspondiente con ayuda de las teclas **←** y **→**.
- Para memorizar los ajustes, pulsar la tecla **P**.
- Pulsar la tecla **exit**. El aparato está en disposición de atender los deseos de toma de café.

La hora ajustada se borra en caso de:

- extraer el cable de conexión del aparato de la toma de corriente
- desconectar el aparato a través del interruptor de red **1**
- producirse un corte del suministro de corriente.

En todos estos casos deberá volver a ajustarse la hora actual.

## Temporizador

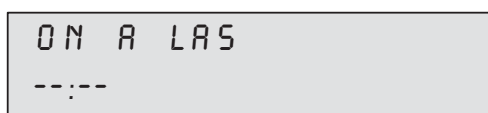

Con esta función se puede programar la hora en que debe conectarse automáticamente la cafetera.

- Pulsar la tecla **P** en la pantalla de visualización **3** como mínimo 3 durante segundos.
- Seleccionar con las flechas **←** y **→** **ON A LAS**
- Pulsar la tecla **P**: la indicación horaria destella.
- Efectuar el ajuste correspondiente con ayuda de las teclas **←** y **→**.
- Pulsar la tecla **P**: la indicación de minutos destella.
- Efectuar el ajuste correspondiente con ayuda de las teclas **←** y **→**.
- Para memorizar los ajustes, pulsar la tecla **P**.
- Pulsar la tecla **exit**. El aparato está en disposición de atender los deseos de toma de café.

Desactivar la función:

- Colocar la indicación temporal con ayuda de las teclas **←** y **→** en **--:--**.

**Advertencia:** Para poder usar el temporizador, tiene que haberse ajustado primero la hora actual en el aparato.

- i** La hora de conexión programada se conserva incluso en caso de producirse un corte en el suministro de corriente o desconectar el aparato a través del interruptor de red **1**.

## Modalidad de ahorro energético



OFF EN  
4 HORAS



OFF EN  
2 HORAS

## Indicación de procesos



PROCESOS  
- - - 86

## Función de puesta a cero RESET

Con esta opción se puede ajustar a partir de qué número de horas, el aparato conmuta automáticamente a la modalidad «Standby» (Preparada).

- Pulsar la tecla **P** en la pantalla de visualización **3** como mínimo 3 durante segundos.
- Seleccionar con las flechas ← y → **OFF EN**
- Pulsar la tecla **P** : la indicación horaria destella.
- Efectuar el ajuste correspondiente con ayuda de las teclas ← y →.
- Para memorizar los ajustes, pulsar la tecla **P**.
- Pulsar la tecla **exit**. El aparato está en disposición de atender los deseos de toma de café.
- i** La hora de desconexión programada se conserva incluso en caso de producirse un corte en el suministro de corriente o desconectar el aparato a través del interruptor de red **1**.

Esa función señala el número de tomas de expreso, café normal y café molido que se han realizado. El recuento se efectúa de modo automático.

- Pulsar la tecla **P** en la pantalla de visualización **3** como mínimo 3 durante segundos.
- Seleccionar con las flechas ← y → **PROCESOS**.
- Pulsar la tecla **exit**. El aparato está en disposición de atender los deseos de toma de café.

**i** ¡En el aparato no se pueden efectuar más modificaciones!

**Esta opción sólo está disponible encontrándose el aparato en la modalidad «Standby» (Preparada).**

- Pulsar simultáneamente las teclas ← y → como mínimo durante tres segundos – se borran todos los valores programados por el usuario.

# Indicaciones del sistema

El aparato muestra procesos en curso e indicaciones en la pantalla de visualización **3**.

	Significado	Manera de subsanar
LLENAR AGUA	Falta agua.	Llenar agua limpia, fría en el depósito de agua <b>23</b> .
	<b>Advertencia:</b> En el depósito de agua <b>23</b> siempre queda una mínima cantidad de agua residual.	
	El depósito de agua <b>23</b> no está instalado en el aparato o no lo está correctamente.	Colocar el depósito de agua <b>23</b> en su sitio.
PONER GRANOS	Faltan granos de café en el recipiente.	Llenar café en grano en recipiente <b>16</b> .
	<b>Advertencia:</b> La indicación <b>PONER GRANOS</b> permanece iluminada en pantalla hasta que se vuelve a extraer café.	
LLENAR SISTEMA // PULSAR CAFE	El sistema de tuberías de agua del aparato está vacío.	Pulsar la tecla de extracción <b>cafe 5</b> .
CALENT TEMP	No se ha alcanzado aún la temperatura del vapor.	El aparato efectúa el ciclo de calentamiento automáticamente. Esperar unos instantes.
VACIAR BANDEJAS	Las bandejas (recipientes) para agua residual <b>25</b> y para posos de café <b>24</b> están llenas o los contactos <b>27</b> están sucios.	Retirar la bandeja (recipiente) <b>25</b> y la bandeja (recipiente) para posos de café <b>24</b> de su emplazamiento, vaciarlas y volverlas a colocar en su sitio. Limpiar y secar los contactos <b>27</b> .
FALLO EN BANDEJAS	La bandeja <b>25</b> y el recipiente para posos de café <b>24</b> no están colocados en el aparato.	Colocar la bandeja <b>25</b> y el recipiente para posos de café <b>24</b> en el aparato.
LIMPIAR APARATO	El anillo luminoso rojo de la tecla de limpieza <b>clean 8</b> se ilumina.	Ejecutar el programa de limpieza – véase al respecto el capítulo «Limpiar el aparato».

	<b>Significado</b>	<b>Manera de subsanar</b>
<b>APARATO CON CAL</b>	El anillo luminoso rojo de la tecla de descalcificación <b>calc 9</b> se ilumina.	Ejecutar el programa de descalcificación – véase al respecto el capítulo «Descalcificación de la máquina».
<b>FILTRO CAMBIAR</b>	La capacidad del filtro <b>22</b> está agotada tras realizar 50 litros o haber transcurrido aprox. dos meses.	<b>¡Atención! ¡Téngase en cuenta el capítulo «Filtro»!</b> Sustituir el filtro <b>22</b> (Nº de pedido 46 1732) o proseguir el funcionamiento de la máquina sin el filtro <b>22</b> .
<b>CERRAR PUERTA</b>	La puerta de acceso al grupo de escaldado <b>18</b> no está cerrada.	Cerrar la puerta de acceso al grupo de escaldado <b>18</b> .
<b>ABRIR CAFE</b>		Colocar el mando selector de funciones <b>2</b> en la posición  .
	<b>Advertencia:</b> Mientras las indicaciones <b>LLENAR AGUA</b> , <b>CERRAR PUERTA</b> , <b>VACIAR BANDEJAS</b> o <b>FALLO EN BANDEJAS</b> estén activadas en la pantalla de visualización, <b>no se puede extraer</b> café de la máquina.	



# Limpiar el aparato

## Limpeza diaria

### ⚠ ¡Peligro de descargas eléctricas!

*Antes de iniciar la limpieza del aparato, extraer el cable de conexión de la red eléctrica.*

### ¡Atención!

*¡No utilizar agentes agresivos ni abrasivos!*

*¡No sumergir nunca el aparato en agua!*

*¡No utilizar limpiadoras de vapor!*

- Limpiar el cuerpo exterior del aparato con un paño húmedo.
- Enjuagar el depósito de agua **23**. Llenar agua limpia en el mismo.
- Retirar la bandeja **25** y el recipiente para posos de café **24** del aparato. Vaciarlos. ¡Lavar en el lavavajillas sólo el recipiente para posos de café **24**!
- Limpiar los contactos.
- Limpiar el interior del aparato (bandejas) con un paño o un aspirador.

**Advertencia:** Si el aparato se conecta – estando frío – a través de la tecla  **4** o pasa a la modalidad «Standby» tras efectuar tomas de café, el aparato ejecuta automáticamente un ciclo de enjuague. Es decir, el sistema se limpia a sí mismo.

## Programa de limpieza

LIMPIAR  
APARATO

Si estando conectado el aparato se ilumina el anillo luminoso rojo de la tecla de limpieza **clean 8** y aparece en la pantalla de visualización **3** la indicación **LIMPIAR APARATO**, éste deberá limpiarse a la mayor brevedad posible.

Para limpiar el aparato deberá emplearse la pastilla de limpieza suministrada con el mismo.

### **Introducir las pastillas de detergente sólo tras pedirlo el sistema.**

Esas pastillas han sido desarrolladas específicamente para la limpieza de este aparato concreto y se pueden adquirir a través del Servicio de Asistencia Técnica Oficial de la marca (Nº de pedido 31 0655).

- i** Durante el ciclo de limpieza destella al anillo luminoso de la tecla de limpieza **clean 8**.

LIMPIAR // CAFE  
APARATO // MEDIANO

VACIAR  
BANDEJAS

LIMPIEZA  
APARATO

PASTILLA // CERRAR  
DEPOSITO // TAPA

PULSAR  
CAFE

LIMPIEZA  
APARATO

VACIAR  
BANDEJAS

CAFE  
MEDIANO

## ¡Atención!

*¡No interrumpir nunca el programa de limpieza!  
¡No ingerir los líquidos producidos durante la limpieza!  
¡No poner en ningún caso pastillas o agentes de descalcificación en el recipiente!*

Durante la ejecución del ciclo de limpieza –  
aprox. 15 minutos – se describen procesos en curso y se  
facilitan instrucciones en la pantalla de visualización **3**.

### Arrancar el programa de limpieza

- Llenar completamente el depósito de agua **23**.
- Pulsar la tecla de limpieza **clean 8** como mínimo **durante 3 segundos**.
- Retirar la bandeja **25** y el recipiente para posos de café **24** del aparato. Vaciarlos y colocarlos en su sitio.

**Advertencia:** El aparato ejecuta el ciclo de limpieza automáticamente. Espere la siguiente indicación en la pantalla de visualización (aprox. 1 minuto).

- Abrir la tapa derecha del aparato **19** y la tapa del recipiente (pozo) del café en polvo **17**.
- Introducir **una** pastilla de detergente en el recipiente (pozo) del café en polvo **17**.
- Cerrar la tapa del recipiente del café molido **17** y la tapa derecha del aparato **19**.
- Pulsar la tecla de extracción **cafe 5**.

**Advertencia:** El aparato ejecuta el ciclo de limpieza automáticamente. Espere la siguiente indicación en la pantalla de visualización (aprox. 10 minutos).

- Retirar la bandeja **25** y el recipiente para posos de café **24** del aparato. Vaciarlos y colocarlos en su sitio.

El ciclo de limpieza ha concluido. El anillo luminoso de la tecla de limpieza **clean 8** se ha apagado. El aparato vuelve a estar en disposición de funcionamiento.

## Limpiar la boquilla vaporizadora



### Advertencia:

Enjuagar y limpiar la boquilla vaporizadora **13** y el vaso para la leche **14** inmediatamente después de su uso.

- Llenar agua caliente (templada) en el vaso de la leche **14**  
o
- Introducir el tubo flexible **13/d** en un recipiente con agua templada.
- Colocar un recipiente adecuado de recogida debajo de la boquilla **13**.
- Abrir la boquilla de aspiración **13/b** con ayuda del mando giratorio **13/a**.
- Colocar el mando selector de funciones **2** en la posición .

### ¡Peligro de quemadura!

Tras colocar el mando en la posición , pueden producirse salpicaduras. ¡Tenga presente que el vapor sale a una temperatura muy elevada!

No tocar la boquilla **13** con la mano! ¡No orientar nunca la boquilla **13** contra personas!

- Colocar el mando selector de funciones **2** en la posición .
- Limpiar la boquilla **13** – una vez que se ha enfriado – con un paño húmedo.
- Desarmar la boquilla **13** y el vaso de la leche **14** para proceder a su limpieza a fondo.

# Descalcificación de la máquina

APARATO  
CON CAL

Si estando conectado el aparato se ilumina el anillo luminoso rojo de la tecla de descalcificación **calc 9** y aparece en la pantalla de visualización la indicación **APARATO CON CAL**, deberá procederse inmediatamente a la descalcificación del aparato. En caso de no efectuar la descalcificación de la máquina de conformidad a las instrucciones de uso, ésta puede resultar dañada.

## ¡Atención!

*¡No efectuar nunca la descalcificación del aparato con vinagre o soluciones a base de vinagre!*

*¡No utilizar pastillas de detergente para descalcificar la máquina!*

*¡No interrumpir nunca el programa de descalcificación!*

*¡No ingerir los líquidos producidos durante la descalcificación!*

**i** La máquina se suministra con un agente de descalcificación. Este agente ha sido desarrollado específicamente para este aparato y se puede adquirir a través del Servicio de Asistencia Técnica Oficial de la marca (Nº de pedido 31 0451).

**i** El anillo luminoso de la tecla de descalcificación **calc 9** destella durante la ejecución del ciclo de descalcificación.

FILTRO  
NO/VIEJO

El programa de descalcificación sólo arranca estando programada la opción **FILTRO NO/VIEJO**.

¡No tratar de efectuar la descalcificación de la máquina con el filtro colocado!

APARATO // CAFE  
CON CAL // MEDIANO

Durante la ejecución del ciclo de descalcificación – aprox. 35 minutos – werden se describen procesos en curso y se facilitan instrucciones en la pantalla de visualización **3**. Los tiempos señalados pueden diferir.

VACIAR  
BANDEJAS

METER // PULSAR  
ANTICAL // CALC

APARATO  
DESCALC.

ABRIR  
VAPOR

APARATO  
DESCALC.

VACIAR  
BANDEJAS

LLENAR  
AGUA

PULSAR  
CALC

APARATO  
DESCALC.

### Arrancar el programa de descalcificación

- Pulsar la tecla de descalcificación **calc 9** como **mínimo durante 3 segundos**.
- Retirar la bandeja **25** y el recipiente para posos de café **24** del aparato. Vaciarlos y colocarlos en su sitio.
- Poner agua en el depósito de agua **23** y agregar el agente descalcificador – La cantidad total de líquido admisible es de 0,6 litros
- o
- Agregar 0,6 litros de solución de descalcificación ya lista para usar.
- Colocar un recipiente de tamaño adecuado debajo de la boquilla **13**.
- Pulsar la tecla de descalcificación **calc 9**.

**Advertencia:** El aparato ejecuta automáticamente el ciclo de descalcificación. La solución descalcificadora fluye a intervalos hasta la bandeja (recipiente) para agua residual **25**. Esperar a que aparezca en la pantalla de visualización **3** la siguiente indicación (aprox. 17 minutos).

- Colocar el mando selector de funciones **2** en la posición .

**Advertencia:** El aparato ejecuta automáticamente el ciclo de descalcificación. La solución descalcificadora fluye a intervalos en el recipiente de recogida. Esperar a que aparezca en la pantalla de visualización **3** la siguiente indicación (aprox. 10 minutos).

- Retirar la bandeja **25** y el recipiente para posos de café **24** del aparato. Vaciarlos y colocarlos en su sitio.
- Enjuagar el depósito de agua **23** con agua limpia. Poner agua limpia en el mismo hasta la marca de máximo nivel «**max**» y colocarlo en el aparato.
- Vaciar el recipiente de recogida y volverlo a colocar debajo de la boquilla **13**.
- Pulsar la tecla de descalcificación **calc 9**.

**Advertencia:** El aparato ejecuta automáticamente el ciclo de enjuague. El agua fluye a intervalos en el recipiente de recogida. Esperar a que aparezca en la pantalla de visualización **3** la siguiente indicación (aprox. 2 minutos).

ABRIR  
CAFE

APARATO  
DESCALC.

VACIAR // LIMPIAR  
BANDEJAS // CONTACTO

APARATO  
LAVANDO

CAFE  
MEDIANO

- ❑ Colocar el mando selector de funciones **2** en la posición .

**Advertencia:** El aparato ejecuta automáticamente un ciclo de enjuague. El agua fluye a intervalos en el recipiente de recogida **25**. Espere la siguiente indicación en la pantalla de visualización **3** (aprox. 5 minutos).

- ❑ Retirar la bandeja **25** y el recipiente para posos de café **24** del aparato.
- ❑ Limpiar y secar los contactos **27**.
- ❑ Colocar la bandeja **25** y el recipiente para posos de café **24** en su sitio.
- ❑ Limpiar con un paño las salpicaduras que se hubieran producido en la boquilla **13** y el cuerpo del aparato.

**Advertencia:** El aparato ejecuta automáticamente un ciclo de enjuague.

El ciclo de descalcificación ha concluido. El anillo luminoso de la tecla de descalcificación **calc 9** se ha apagado. El aparato vuelve a estar en disposición de funcionamiento.

## Pequeñas averías de fácil solución

Avería	Posible causa	Forma de subsanarla
La indicación <b>PONER GRANOS</b> se ilumina en pantalla a pesar de que el recipiente para guardar los granos de café está lleno.	El molinillo no se ha cargado aún automáticamente con los granos de café.	Pulsar nuevamente la tecla de extracción <b>cafe 5</b> .
No es posible tomar agua caliente o vapor.	La boquilla <b>13</b> está obstruida.	Limpiar a fondo la boquilla <b>13</b> .
La espuma generada es insuficiente o sale líquida.	El mando giratorio <b>13/a</b> de la válvula de aspiración <b>13/b</b> no está correctamente encajado.	Encajar firmemente el mando giratorio <b>13/a</b> sobre la boquilla de aspiración <b>13/b</b> .
	La válvula de aspiración <b>13/b</b> está obstruida.	Limpiar la válvula de aspiración <b>13/b</b> .
	Se ha utilizado una leche inadecuada.	Utilizar leche fría con contenido de grasa de 1,5%.
El café sale a gotas.	Se ha ajustado un grado de molido demasiado fino.	Ajustar un grado de molido menos fino.
	El café en polvo empleado es demasiado fino.	Utilizar un café en polvo más grueso.

<b>Avería</b>	<b>Posible causa</b>	<b>Forma de subsanarla</b>
El café no sale cremoso.	Se ha empleado una clase de café inadecuada.	Utilizar otra clase de café.
	Los granos de café son viejos (no son recién tostados).	Utilizar granos frescos (de tueste reciente).
	Al seleccionar el grado de molido, no se han tenido en cuenta las características de los granos de café.	Optimizar el grado de molido.
El molinillo no muele los granos de café.	Los granos de café no llegan a acceder al molinillo (demasiado oleosos).	Golpear levemente el recipiente para guardar el café en grano.
El programa de descalcificación no arranca.	La máquina está programada en: <b>FILTRO SIN NUEVO</b> o en la pantalla de visualización aparece la indicación <b>FILTRO CAMBIAR</b> .	Modificar la programación a <b>FILTRO NO/VIEJO</b> – ¡No tratar de efectuar la descalcificación de la máquina con el filtro colocado!
Funcionamiento ruidoso del molinillo.	Han accedido al molinillo cuerpos extraños (por ejemplo piedrecillas, que también pueden encontrarse en las clases selectas de café).	Llamar a la Línea de atención al usuario. <b>Advertencia:</b> Se puede continuar preparando café en polvo.
Indicación <b>ERROR 1</b> en pantalla	El aparato está demasiado frío.	Aguardar a que el aparato alcance la temperatura ambiente.
Indicación en pantalla <b>ERROR 5</b> o <b>ERROR 8</b>	Avería técnica.	Desconectar el aparato a través del interruptor de red <b>1</b> durante un período mínimo de 10 segundos.
<b>En caso de no poder subsanar las averías con ayuda de estos consejos, deberá ponerse en contacto con la Línea de atención al cliente.</b>		

---

# Garantía

CONDICIONES DE GARANTIA PAE BOSCH, se compromete a reparar o reponer de forma gratuita durante el período de doce meses, a partir de la fecha de compra por el usuario final, las piezas cuyo defecto o falta de funcionamiento obedezca a causas de fabricación, así como la mano de obra necesaria para su reparación, siempre y cuando el aparato sea llevado por el usuario al taller del Servicio Técnico Autorizado por BOSCH.

En el caso de que el usuario solicitara la visita del Técnico Autorizado a su domicilio para la reparación del aparato, estará obligado el usuario a pagar los gastos del desplazamiento.

Esta garantía no incluye: lámparas, cristales, plásticos, ni piezas estéticas, reclamadas después del primer uso, ni averías producidas por causas ajenas a la fabricación o por uso no doméstico. Igualmente no están amparadas por esta garantía las averías o falta de funcionamiento producidas por causas no imputables al aparato (manejo inadecuado del mismo, limpiezas, voltajes e instalación incorrecta) o falta de seguimiento en las instrucciones de funcionamiento y mantenimiento que para cada aparato se incluyen en el folleto de instrucciones.

Para la efectividad de esta garantía es imprescindible acreditar por parte del usuario y ante el Servicio Autorizado de BOSCH, la fecha de adquisición mediante la correspondiente FACTURA DE COMPRA o que el usuario acompañará con el aparato cuando ante la eventualidad de una avería lo tenga que llevar al Taller Autorizado.

La intervención en el aparato por personal ajeno al Servicio Técnico Autorizado por BOSCH, significa la pérdida de garantía. **GUARDE POR TANTO LA FACTURA DE COMPRA** Todos nuestros técnicos van provistos del correspondiente carnet avalado por ANFEL (Asociación Nacional de Fabricantes de Electrodomésticos) que le acredita como Servicio Autorizado de BOSCH.

Exija su identificación.

Se reserva el derecho a efectuar modificaciones.









# Содержание

<b>На что следует обратить особое внимание</b> .....	<b>130</b>
Указания по технике безопасности .....	130
<b>Перед первым использованием</b> .....	<b>131</b>
Наполнение системы .....	131
<b>Элементы управления</b> .....	<b>132</b>
<b>Приготовление кофе</b> .....	<b>135</b>
Общая информация .....	135
Приготовление кофе из кофейных зерен «эспрессо»/обычных кофейных зерен .....	135
Регулировка кофемолки .....	136
Приготовление кофе из молотого кофе «эспрессо»/обычного молотого кофе .....	136
Приготовление горячей воды .....	137
Приготовление пара .....	137
Приготовление молочной пены .....	138
<b>Изменение установок / Программирование</b> .....	<b>139</b>
Программирование .....	139
Язык сообщений .....	140
Жесткость воды .....	141
Фильтр .....	141
Температура .....	143
Актуальное время суток .....	143
Таймер .....	144
Режим экономии электроэнергии .....	144
Индикация количества заварок .....	145
Функция «RESET» .....	145
<b>Системные сообщения</b> .....	<b>145</b>
<b>Чистка</b> .....	<b>147</b>
<b>Удаление накипи</b> .....	<b>150</b>
<b>Как устранить самостоятельно мелкие неисправности</b> .....	<b>152</b>
Dansk .....	3
Norsk .....	27
Svenska .....	51
Suomi .....	75
Español .....	99

## Элементы управления

## Элементы конструкции

- 1 Выключатель
- 2 Переключатель выбора функций (кофе, пар, горячая вода)
- 3 Дисплей с 4 функциональными клавишами
- 4 Кнопка 
- 5 Кнопка отбора кофе **cafe**
- 6 Ручка регулировки количества получаемой жидкости  
 –  /  – 
- 7 Ручка регулировки крепости кофе  – 
- 8 Кнопка проведения чистки **clean**
- 9 Кнопка удаления накипи **calc**
- 10 Держатель для заметок
- 11 Отделение для сетевого шнура
- 12 Регулируемое по высоте приспособление для разлива кофе
- 13 Поворотная насадка с приспособлением для вспенивания молока, для подачи пены, пара, горячей воды:
  - a вращающаяся ручка
  - b всасывающий клапан
  - c соединительный уголок
  - d трубка
  - e тройник
  - f втулка
- 14 стакан для молока:
  - a крышка
  - b вставное уплотнение
  - c всасывающая трубка
  - d стакан
- 15 Ручка регулировки тонкости помола кофе
- 16 Емкость для кофейных зерен, с герметичной крышкой
- 17 Ствол для загрузки кофейного порошка (и для таблетки чистящего средства), с крышкой
- 18 Дверца от блока заваривания кофе
- 19 Правая крышка кофеварки
- 20 Подставка для чашек, с подогревом
- 21 Левая крышка кофеварки
- 22 Фильтр
- 23 Съёмный резервуар для воды
- 24 Поддон для кофейной гущи (пригоден для мытья в посудомоечной машине)
- 25 Поддон (для остатков воды)
- 26 Решетка
- 27 Контакты
- 28 Поднос (вынимается с обеих сторон)

---

# На что следует обратить особое внимание

Прочтите внимательно всю инструкцию по эксплуатации и затем положите ее на хранение в держатель **10!**

Эта кофеварка не предназначена для промышленного использования. Ею можно пользоваться только для приготовления кофе в количестве, характерном для домашнего хозяйства.

---

## Указания по технике безопасности

### **⚠ Существует опасность поражения электрическим током!**

Кофеварку следует подключать и вводить в эксплуатацию только в соответствии с данными, приведенными на типовой табличке.

Кофеваркой можно пользоваться только в случае, если на сетевом шнуре и самой кофеварке не заметно следов повреждения.

Кофеваркой можно пользоваться только во внутренних помещениях при комнатной температуре.

Не подпускайте детей близко к кофеварке.

В случае возникновения неисправности немедленно извлеките штекер кофеварки из сетевой розетки.

Ни в коем случае не погружайте кофеварку в воду.

Во избежание возникновения опасной ситуации, ремонт кофеварки (например, замена сетевого шнура) должен выполняться только силами специалистов нашей Службы сервиса.

Нельзя вставлять руку в кофемолку.

### **⚠ Не исключена опасность ошпаривания!**

Браться можно только за пластмассовый наконечник насадки **13**. Никогда не направляйте насадку **13** на людей! При отборе пара или горячей воды из насадки **13** в самом начале могут вырваться брызги.

---

## Указания по утилизации

Информацию о правильной утилизации домашних электроприборов Вы можете получить в торговой организации или в органах коммунального управления.

# Перед первым использованием

## Общая информация

Соответствующие емкости кофеварки можно наполнять только чистой водой или кофейными зернами.

Нельзя использовать глазурированные, карамелизированные кофейные зерна или зерна с какими-либо иными сахаросодержащими добавками. Иначе кофемолка забьется.

Определите жесткость используемой Вами воды с помощью имеющейся в комплекте поставки полоски индикаторной бумаги. Если Вы получите другое значение чем «3», то после ввода в эксплуатацию кофеварку следует соответствующим образом запрограммировать (смотрите описание на странице 139).

## Ввод в эксплуатацию

KOFE

- Извлеките штекер кофеварки из отделения для электрошнура и вставьте его в розетку.
- Наполните резервуар **23** свежей холодной водой. Уровень воды не должен заходить за отметку «max».
- В емкость **16** загрузите кофейные зерна.
- Переведите сетевой выключатель **1** в положение «I».
- Переключатель выбора функций **2** установите напротив символа ☕.
- Нажмите на кнопку **4**.
- i** Кофеварка **готова к эксплуатации**, если кольца вокруг кнопки **4** и кнопки **cafe 5** светятся зеленым светом.

**Указание:** при использовании кофеварки в первый раз или включении ее после продолжительного перерыва, первую чашку кофе желательно не пить, так как он еще не очень ароматный.

## Наполнение системы

NAPOLN. // NAZHJMI  
SISTEMA // CAFE

SISTEMA  
NAPOLN.

Из-за особенностей конструкции кофеварки, перед вводом ее в эксплуатацию в первый раз в некоторых случаях еще необходимо наполнить водопроводную систему кофеварки водой:

- Нажмите на кнопку отбора кофе **cafe 5**.

## Установка языка сообщений

SPRACHE  
DEUTSCH

Чтобы на дисплее появлялись сообщения на необходимом Вам, имеющемся в памяти системы языке:

- Нажмите на клавишу **P** дисплея **3** и не отпускайте ее в течение минимум 3 секунд.
- Нажимать на клавишу **P** следует до тех пор, пока индикация на дисплее не замигает.
- С помощью клавиш **←** или **→** выберите необходимый Вам язык.
- Для того чтобы выбранный язык сообщений остался в памяти системы, еще раз нажмите на клавишу **P**.
- Теперь нажмите на клавишу **exit**.

## Элементы управления



### Выключатель 1

Выключатель **1**, расположенный с обратной стороны кофеварки, включает и выключает подачу электроэнергии.

После включения кофеварки с помощью выключателя кольцо вокруг кнопки **4** начинает светиться зеленым светом. Кофеварка находится теперь в режиме ожидания (Stand by).

### Внимание!



*Во время работы кофеварки на выключатель нажимать нельзя. Кофеварку можно выключать только тогда, когда она находится в режиме ожидания.*



### Переключатель выбора функций 2

Путем вращения переключателя **2** можно выбрать то, что Вам необходимо на данный момент: получение кофе, горячей воды или пара.

### ⚠ Не исключена опасность ошпаривания!

*После установки переключателя на символ  или  из насадки могут вырываться брызги горячей воды. Выходящий пар имеет очень высокую температуру.*

KOFFE

Установки выводятся на дисплей:

отбор кофе 

OTBOR  
WODY

отбор горячей воды 

УНИМАНИЕ  
PAR

отбор пара 

OTBOR  
PARA



### Дисплей 3



На дисплей 3 кофеварки выводятся установки, информация о выполняемых операциях и различные сообщения.

На заводе-изготовителе в память кофеварки были введены стандартные установки, обеспечивающие ее оптимальную работу. Эти установки можно изменить (смотрите раздел «Изменение установок / Программирование»).



### Кнопка 4

С помощью кнопки  4 кофеварка включается и переводится в режим ожидания или из режима ожидания в режим готовности к отбору кофе.

После нажатия на кнопку  4 кофеварка нагревается и в заключение промывается. Во время выполнения этих операций светящееся кольцо вокруг кнопки  4 мигает.

Промывка не выполняется, если:



- при включении кофеварка еще не остыла или
- перед переводом кофеварки в режим ожидания «Stand by» не проводился отбор кофе.

Сообщения о проведении процессов нагрева и промывки выводятся на дисплей.



### Внимание!

После перехода в режим ожидания «Stand by» кофеварка выпускает пар через поддон 25.

Во время отбора кофе кнопка  4 выполняет функцию «Стоп». Путем нажатия на кнопку  4 процесс отбора кофе преждевременно прекращается.

- i** Через 4 часа после отбора кофе в последний раз автоматически включается процесс промывки и кофеварка переходит в режим ожидания «Stand by». Эти установки могут быть изменены (смотрите раздел «Изменение установок / Программирование»).

### Кнопка отбора кофе safe 5

Путем нажатия на кнопку **safe 5** можно проводить отбор кофе «эспрессо» или обычного кофе. Во время отбора кофе светящееся кольцо вокруг кнопки мигает.

При повторном нажатии на кнопку **safe 5** процесс отбора кофе преждевременно прекращается.





ESPRESSO

2  
ESPRESSO

### Ручка регулировки количества получаемой жидкости 6

☐ – ☐ / ☐☐ – ☐☐☐

С помощью ручки ☐ – ☐ / ☐☐ – ☐☐☐ 6 регулируется количество получаемой жидкости.

Путем вращения ручки против часовой стрелки можно выбрать одну из 6 установок:

MAL. ESPRESSO

ESPRESSO

MAL. KOFE

KOFE

BOLSHOJ KOFE

XXL KOFE

Путем вращения ручки по часовой стрелке можно выбрать одну из 6 установок для получения 2 чашек кофе:

2 MAL. ESPRESSO

2 ESPRESSO

2 MAL. KOFE

2 KOFE

2 BOLSH. KOFE

2 XXL KOFE

Для одновременного отбора 2 чашек кофе в приспособлении 12 имеется два раздаточных отверстия.



NORMALN.  
PLJUS

### Ручка регулировки крепости кофе 7 ☉ – ☉☉

С помощью ручки ☉ – ☉☉ 7 выбирается количество молотого кофе:

OTSCHEM SLABYJ

SLABYJ

NORMALN.

NORMALN. PLJUS

KREPKIJ

OTSCHEM KREPKIJ

На дисплей выводится выбранная степень крепости кофе:



### Кнопка проведения чистки clean 8

### Кнопка удаления накипи calc 9

Если возникла необходимость в очищении кофеварки или удалении накипи (смотрите раздел «Чистка» или «Удаление накипи»), то кольцо вокруг кнопки 8 clean или вокруг кнопки 9 calc начинает светиться красным светом.

# Приготовление кофе

## Общая информация

Эта кофеварка-автомат для получения кофе «эспрессо» и обычного кофе перед каждой заваркой приготавливает свежий молотый кофе.

Лучше всего покупать кофейные зерна «эспрессо» или смеси для кофеварок-автоматов. Зерна следует хранить в прохладном месте в герметично закрытой посуде или в морозильнике. Перемалывать можно и замороженные кофейные зерна.

**Рекомендация:** чашку(и), прежде всего маленькие, толстостенные чашечки для кофе «эспрессо», сначала подогрейте на подставке 20 или наполните их горячей водой и затем вылейте ее.

## Приготовление кофе из кофейных зерен «эспрессо»/обычных кофейных зерен



Переключатель выбора функций 2 должен находиться напротив символа ☕.

- С помощью ручки ☕ – ☕ / ☕☕ – ☕☕☕ 6 установите необходимое количество кофе и чашек.
- С помощью ручки ☕ – ☕☕ 7 выберите подходящую Вам крепость кофе.
- Поставьте чашку(и) под приспособление для отбора кофе 12. При необходимости отрегулируйте приспособление 12 по высоте.
- Нажмите на кнопку отбора кофе **cafe 5**. Процесс заваривания кофе выполняется автоматически.

**Рекомендация:** при приготовлении двух чашек кофе одновременно установите крепость кофе *KREPKIJ* или *OTSCHEN KREPKIJ*.

- i** Путем повторного нажатия кнопки отбора кофе **cafe 5** или кнопки ☕ 4 можно закончить процесс заварки преждевременно.

**Рекомендация:** если, несмотря на полную емкость для кофейных зерен, на дисплее появляется: *ZAGRUZKA ZJOREN*, то это значит, что в кофемолку еще должны быть автоматически загружены кофейные зерна.

- Еще раз нажмите на кнопку отбора кофе **cafe 5**.



## Регулировка кофемолки



- ❑ С помощью ручки **15** установите необходимую Вам степень помола кофе.

### Внимание!

*Тонкость помола кофе можно регулировать только при работающей кофемолке! Иначе кофемолка может выйти из строя.*

- ❑ Откройте правую крышку кофеварки **19**.
  - ❑ Нажмите на кнопку отбора кофе **cafe 5**.
  - ❑ При работающей кофемолке поверните ручку регулировки степени помола в необходимую Вам сторону: чем мельче точки, тем более тонкий помол кофе.
- i** Новая установка чувствуется после приготовления второй или третьей чашек кофе.

## Приготовление кофе из молотого кофе «эспрессо»/обычного молотого кофе



- ❑ С помощью ручки ☐ – ☐ / ☐☐ – ☐☐ **6** установите необходимое количество кофе и чашек.
- ❑ Поставьте чашку(и) под приспособление для отбора кофе **12**. При необходимости отрегулируйте приспособление **12** по высоте.
- ❑ Откройте правую крышку кофеварки **19** и крышку ствола для загрузки молотого кофе **17**.
- ❑ Загрузите в ствол **17 одну – две** мерных ложки молотого кофе среднего помола.

### Внимание!

*Ни в коем случае нельзя загружать в этот ствол целые зерна или растворимый кофе!*

*Максимальная загрузка – две мерных ложки кофе.*

- ❑ Закройте крышку ствола для загрузки молотого кофе **17** и правую крышку кофеварки **19**.
  - ❑ Нажмите на кнопку отбора кофе **cafe 5**.
- i** Для получения следующей чашки кофе из кофейного порошка весь процесс приготовления следует повторить.

**Указание:** если в течение 90 секунд отбор кофе не будет произведен, то заварочная емкость автоматически опорожняется (тем самым предотвращается переполнение емкости). После этого кофеварка промывается.

## Приготовление горячей воды

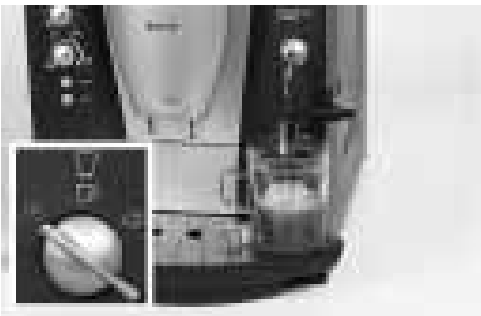

- ❑ Закройте всасывающий клапан **13/b** с помощью вращающейся ручки **13/a**.
- ❑ Погрузите насадку **13** глубоко в подогреваемую жидкость.
- ❑ Медленно переведите переключатель выбора функций **2** на символ .

### **⚠ Не исключена опасность ошпаривания!**

*После установки переключателя напротив символа  из насадки могут вырваться брызги горячей воды. Кроме того, выходящий пар имеет очень высокую температуру. Не прикасайтесь к насадке **13** и не направляйте ее на людей.*

- ❑ Процесс отбора горячей воды заканчивается после перевода переключателя выбора функций **2** в положение .

## Приготовление пара



- ❑ Закройте всасывающий клапан **13/b** с помощью вращающейся ручки **13/a**.
- ❑ Погрузите насадку **13** глубоко в подогреваемую жидкость.
- ❑ **Медленно** переведите переключатель выбора функций **2** на символ .

### **⚠ Не исключена опасность ошпаривания!**

*После установки переключателя напротив символа  из насадки могут вырваться брызги горячей воды. Кроме того, выходящий пар имеет очень высокую температуру.*

*Не прикасайтесь к насадке **13** и не направляйте ее на людей.*

- ❑ Процесс отбора горячей воды заканчивается после перевода переключателя выбора функций **2** в положение .

**Указание:** после охлаждения насадку **13** следует немедленно почистить, так как высохшие отложения затем будет очень трудно удалить.

## Приготовление молочной пены



- ❑ Откройте всасывающий клапан **13/b** с помощью вращающейся ручки **13/a**.
- ❑ Плотно насадите стакан с молоком **14** на всасывающий клапан **13/b**

или

- ❑ погрузите трубку **13/d** в емкость с молоком.
- ❑ Поставьте под насадку **13** подходящую чашку.
- ❑ **Медленно** переведите переключатель выбора функций **2** на символ ☁.

После этого молоко всасывается и вспенивается.

### ⚠ Не исключена опасность ошпаривания!

*После установки переключателя на символ ☁ из насадки могут вырываться брызги горячей воды.*

*Выходящий пар имеет очень высокую температуру.*

*Не прикасайтесь к насадке **13** и не направляйте ее на людей.*

- ❑ Прежде чем стакан с молоком полностью опорожнится: завершите процесс путем перевода переключателя **2** назад на символ ☕.

- ❑ Снимите стакан для молока **14** и помойте его

или

- ❑ извлеките трубку **13/d** из емкости, в которой было молоко.

**Указание:** после охлаждения насадку **13** и трубку **13/d** следует сразу же промыть чистой водой и почистить, как указано в разделе «Чистка» / «Чистка насадки», так как высохшие отложения очень трудно удаляются, и их наличие негативно сказывается на процессе получения молочной пены.

**Рекомендация:** лучше всего вспенивается холодное молоко с содержанием жира 1,5 %.

Такие молочные напитки как, например, какао, можно приготовить так же, как молочную пену. Слегка поворачивая ручку **13/a**, можно оптимизировать качество молочной пены.

# Изменение установок / Программирование



На заводе-изготовителе кофеварка была отрегулирована таким образом, чтобы отбор кофе был возможен без дополнительного программирования.

Для изменения базовых установок используются клавиши, расположенные под дисплеем **3**.

- ← клавиша выбора
- P доступ в режим программирования, запоминание установок
- exit прерывание программирования
- клавиша выбора

## Внимание!

*В течение всего процесса программирования кофеварку нельзя выключать. Иначе изменения не будут записаны в память.*

## Программирование

При изменении базовых установок кофеварка должна быть включена.

Изменить можно следующие установки:

- Язык сообщений
- жесткость воды,
- фильтр,
- температура,
- актуальное время суток,
- функция таймера,
- режим экономии электроэнергии.

Базовые установки, выполненные на заводе-изготовителе, в этом разделе приводятся на сером фоне – здесь один пример.

SPRACHE  
DEUTSCH

## Язык сообщений

SPRACHE  
DEUTSCH

Для того чтобы на дисплее появлялась индикация на необходимом Вам языке:

- Нажмите на клавишу **P**, расположенную под дисплеем **3**, и не отпускайте ее в течение минимум 3 секунд.
  - Нажимать на клавишу **P** следует до тех пор, пока индикация на дисплее не замигает.
  - С помощью клавиш **←** или **→** выберите необходимый Вам язык.
  - Еще раз нажмите на клавишу **P**, чтобы установка была записана в память системы.
  - Теперь нажмите на клавишу **exit**. Тем самым Вы вернетесь в режим готовности к приготовлению кофе.
- i** В Вашем распоряжении имеются следующие языки:

LANGUAGE  
ENGLISH

LANGUE  
FRANCAIS

LINGUA  
ITALIANO

IDIOMA  
ESPANOL

TAAAL  
NEDERL.

SPRAK  
SVENSKA

JASYK  
RUSSKIY

## Жесткость воды

ZHJOSTK.  
VODY 1

ZHJOSTK.  
VODY 2

ZHJOSTK.  
VODY 3

ZHJOSTK.  
VODY 4

- ❑ Определите жесткость воды с помощью имеющейся в комплекте поставки полоски индикаторной бумаги, например:



= значение жесткости «2»

- ❑ Нажмите на клавишу **P**, расположенную под дисплеем **3**, и не отпускайте ее в течение минимум 3 секунд.
- ❑ С помощью клавиш **←** или **→** выберите установку: *ZHJOSTK. VODY X*.
- ❑ Нажимайте на клавишу **P** до тех пор, пока цифра на дисплее не мигает.
- ❑ С помощью клавиш **←** или **→** выберите определенную Вами жесткость воды.
- ❑ Еще раз нажмите на клавишу **P**, чтобы установка была записана в память системы.
- ❑ Теперь нажмите на клавишу **exit**. Тем самым Вы вернетесь в режим готовности к приготовлению кофе.

**Указание:** очень важно правильно определить и ввести жесткость воды, так как от этого зависит проведение процесса удаления накипи.

Если в водопроводе Вашего дома установлены умягчители воды или Вы пользуетесь уже отфильтрованной водой, то установка должна выглядеть следующим образом:  
*ZHJOSTK. VODY 1.*

## Фильтр

FILTR  
ON/OFF

FILTR  
NET/STAR

Фильтр **22** снижает количество образующейся накипи, что означает более бережное обращение с кофеваркой, увеличивающее срок ее службы.

### Вставка и замена фильтра

- i** Кофеварка должна быть включена.
- ❑ Поставьте под насадку **13** емкость вместимостью мин. 0,5 л.
- ❑ С помощью специального приспособления вкрутите или замените фильтр **22**.
- ❑ Держите клавишу **P** дисплея **3** нажатой минимум 3 секунды.
- ❑ С помощью клавиши **←** или **→** выберите установку *FILTR*.
- ❑ Нажмите клавишу **P** индикация замигает.
- ❑ С помощью клавиши **←** или **→** выберите установку *FILTR ON / OFF*.
- ❑ Нажмите клавишу **P** чтобы записать установку в память.
- ❑ Переведите переключатель выбора функций **2** на символ **/\**.

**Указание:** кофеварка автоматически проводит промывку (в течение примерно 2 минут), вода, сливающаяся в емкость, может иметь легкую окраску, ее нельзя пить.

Когда на дисплее появится индикация *POVOROT NA KOFFE*, переведите переключатель выбора функций 2 назад на символ .

На дисплее и дальше может оставаться индикация жесткости воды, но эта установка не активирована.

### Извлечение фильтра

Кофеварка должна быть включена.

С помощью специального приспособления выкручивайте фильтр 22 в направлении **против часовой стрелки**.

Держите клавишу **P** дисплея 3 нажатой минимум 3 секунды.

С помощью клавиши **←** или **→** выберите установку *FILTR DA / NOVIJ*.

Нажмите клавишу **P** индикация замигает.

С помощью клавиши **←** или **→** выберите установку *FILTR NET / STAR*.

Нажмите клавишу **P** чтобы записать установку в память.

Нажмите клавишу **exit**. Тем самым кофеварка возвращается в режим готовности к отбору кофе.

### Это важно!

Примерно после 50 литров (индикация на дисплее *FILTR ZAMENITE*) или самое позднее через 2 месяца фильтр вырабатывается. Его следует заменить.

Фильтр нельзя заменять, если на дисплее появляется сообщение *PNOSB NA KIP*. Сначала кофеварку следует очистить от накипи.

Перед чисткой следует извлечь фильтр из резервуара с водой.

После установки фильтра его следует промыть. Для этого следите за сообщениями на дисплее.

Если кофеварка всегда работает со вставленным фильтром, то ее следует один-два раза в год очищать от накипи, даже если на дисплее не появляется соответствующего сообщения.

Если Вы пользуетесь водой из домашней установки для умягчения воды, то в кофеварку фильтр вставлять не нужно.

Номер для заказа дополнительных фильтров: 461732.

## Температура

ТЕМР.  
NORMALN.

ТЕМР.  
VYSOK.

ТЕМР.  
MAXIM.

Таким образом можно установить необходимую Вам температуру кофе:

- Нажмите на клавишу **P**, расположенную под дисплеем **3**, и не отпускайте ее в течение минимум 3 секунд.
- С помощью клавиш **←** или **→** выберите установку: **ТЕМР.**
- Нажимайте на клавишу **P** до тех пор, пока индикация на дисплее не замигает.
- С помощью клавиш **←** или **→** измените установку.
- Еще раз нажмите на клавишу **P**, чтобы установка была записана в память системы.
- Теперь нажмите на клавишу **exit**. Тем самым Вы вернетесь в режим готовности к приготовлению кофе.

## Актуальное время суток

VREMJA  
--:--

VREMJA  
14:39

Для использования функции таймера необходимо записать в память актуальное время суток.

- Нажмите на клавишу **P**, расположенную под дисплеем **3**, и не отпускайте ее в течение минимум 3 секунд.
- С помощью клавиш **←** или **→** выберите установку: **VREMJA**.
- Нажимайте на клавишу **P** до тех пор, пока на дисплее не замигает индикация времени (часы).
- С помощью клавиш **←** или **→** измените установку.
- Нажимайте на клавишу **P** до тех пор, пока на дисплее не замигает индикация времени (минуты).
- С помощью клавиш **←** или **→** измените установку.
- Еще раз нажмите на клавишу **P**, чтобы установка была записана в память системы.
- Теперь нажмите на клавишу **exit**. Тем самым Вы вернетесь в режим готовности к приготовлению кофе.

Установленное время стирается:

- если штекер кофеварки извлекается из розетки,
- кофеварка выключается с помощью сетевого выключателя **1**,
- при отключении электроэнергии.

Во всех этих случаях актуальное время суток следует выставить снова.



## Таймер



VKL.  
---:--



VKL.  
07:45

С помощью данной функции можно выставить время, по достижении которого кофеварка автоматически включится.

- Нажмите на клавишу **P**, расположенную под дисплеем **3**, и не отпускайте ее в течение минимум 3 секунд.
- С помощью клавиш **←** или **→** выберите установку: **VKL. V**.
- Нажимайте на клавишу **P** до тех пор, пока на дисплее не замигает индикация времени (часы).
- С помощью клавиш **←** или **→** измените установку.
- Нажимайте на клавишу **P** до тех пор, пока на дисплее не замигает индикация времени (минуты).
- С помощью клавиш **←** или **→** измените установку.
- Еще раз нажмите на клавишу **P**, чтобы установка была записана в память системы.
- Теперь нажмите на клавишу **exit**. Тем самым Вы вернетесь в режим готовности к приготовлению кофе.

Аннулирование установки:

- С помощью клавиш **←** или **→** установите время: **--:--**.

**Указание:** для того чтобы воспользоваться этой функцией, прежде следует выставить актуальное время суток.

- i** Время автоматического включения кофеварки остается в памяти системы и после выключения электроэнергии или нажатия сетевого выключателя **1**.

## Режим экономии электроэнергии



VYKL.  
4 T5CHЯ



VYKL.  
2 T5CHЯ

С помощью данной функции можно установить, через сколько часов после последнего отбора кофе кофеварка переходит в режим ожидания (Stand by).

- Нажмите на клавишу **P**, расположенную под дисплеем **3**, и не отпускайте ее в течение минимум 3 секунд.
- С помощью клавиш **←** или **→** выберите установку: **VYKL. XX T5CHЯ**.
- Нажимайте на клавишу **P** до тех пор, пока на дисплее не замигает индикация времени (часы).
- С помощью клавиш **←** или **→** измените установку.
- Еще раз нажмите на клавишу **P**, чтобы установка была записана в память системы.
- Теперь нажмите на клавишу **exit**. Тем самым Вы вернетесь в режим готовности к приготовлению кофе.

- i** Время выключения кофеварки остается в памяти системы и после отключения электроэнергии или нажатия сетевого выключателя **1**.

## Индикация количества заварок

SAVARKI  
--- 86

В данном случае на дисплей выводится количество уже заваренного кофе «эспрессо», обычного кофе из зерен и кофе из кофейного порошка. Подсчет осуществляется автоматически.

- Нажмите на клавишу **P**, расположенную под дисплеем **3**, и не отпускайте ее в течение минимум 3 секунд.
- С помощью клавиш **←** или **→** выберите установку: **SAVARKI**.
- Теперь нажмите на клавишу **exit**. Тем самым Вы вернетесь в режим готовности к приготовлению кофе.
- Никаких изменений проводить нельзя!

## Функция «RESET»

**Может быть выполнена только в режиме ожидания «Stand by».**

- Нажмите одновременно на клавиши **←** и **→** и не отпускайте их в течение минимум 3 секунд – все записанное Вами в память кофеварки будет стерто.

## Системные сообщения

На дисплей **3** выводятся информация о выполняемых в данный момент операциях и системные сообщения.

	Значение	Принимаемые меры
SALEJTE WODU	Нет воды.	Залейте в резервуар <b>23</b> свежую, холодную воду.
	<b>Указание:</b> небольшое количество воды всегда остается в резервуаре <b>23</b> .	
	Резервуар для воды <b>23</b> отсутствует или неправильно установлен.	Установите на место резервуар для воды <b>23</b>
ZAGRUKA ZJOREN	Нет кофейных зерен.	Загрузите кофейные зерна в емкость <b>16</b> .
	<b>Указание:</b> индикация на дисплее: <b>ZAGRUKA ZJOREN</b> светится до тех пор, пока не будет приготовлен и разлит новый кофе.	
NAPOLN. SISTEMA // NAZHMI CAFE	Система для подачи воды пуста.	Нажмите на кнопку отбора кофе <b>cafe 5</b> .
AUTOMAT NAGREV.	Температура образования пара еще не достигнута.	Кофеварка нагревается автоматически. Немного подождите.

	Значение	Принимаемые меры
OPOROZH. PODDONY	Поддон <b>25</b> и поддон для кофейной гуши <b>24</b> наполнились или загрязнились контакты <b>27</b> .	Извлеките поддон <b>25</b> и поддон для кофейной гуши <b>24</b> , опорожните их и снова установите на место. Проведите чистку и сушку контактов <b>27</b> .
PODDONY OTSUTST.	Отсутствуют поддон <b>25</b> и поддон для кофейной гуши <b>24</b> .	Установите на место поддон <b>25</b> и поддон для кофейной гуши <b>24</b> .
AVTOMAT TSCHIST.	Кольцо вокруг кнопки проведения чистки <b>clean 8</b> светится красным светом.	Выполните программу чистки (смотрите раздел «Чистка»).
MNOGO NAKIPИ	Кольцо вокруг кнопки удаления накипи <b>calc 9</b> светится красным светом.	Выполните программу удаления накипи (смотрите раздел «Удаление накипи»).
FILTR ZAMENITE	Фильтрующие свойства фильтра <b>22</b> ослабевают после 50 литров или примерно через 2 месяца.	<b>Непрерменно выполняйте указания из раздела "Фильтр"!</b> Замените фильтр <b>22</b> (номер для заказа: 461732) или продолжайте пользоваться кофеваркой без фильтра <b>22</b> .
DVERTSA ZAKRYTA	Дверца заварного блока <b>18</b> не закрыта.	Закройте дверцу заварного блока <b>18</b> .
POVOROT NA KOFE		Переведите переключатель выбора функций <b>2</b> в положение  .
	<b>Указание:</b> пока на дисплее светятся сообщения: SALEJTE WODU, DVERTSA ZAKRYTA, OPOROZH. PODDONY или PODDONY OTSUTST, отбор кофе проводить <b>нельзя</b> .	

# Чистка

## Ежедневная чистка

**⚠** Существует опасность поражения электрическим током!

*Перед началом чистки извлеките штекер кофеварки из розетки 1.*

### Внимание!

*Нельзя пользоваться абразивными чистящими средствами!*

*Никогда не погружайте кофеварку в воду!*

*Не пользуйтесь пароочистителем.*

- Протрите кофеварку снаружи влажной салфеткой.
- Промойте резервуар для **23** и наполните его свежей водой.
- Снимите поддон **25** и поддон для кофейной гущи **24** и опорожните их. В посудомоечной машине можно мыть только поддон **24**!
- Проведите чистку контактов.
- Протрите или пропылесосьте кофеварку изнутри (поддон).

**Указание:** если остывшая кофеварка включается с помощью кнопки **4** или после получения кофе переводится в режим ожидания (Stand by), то ее промывка выполняется автоматически, то есть, система очищается самостоятельно.

## Программа чистки

АВТОМАТ  
TSCHIST.

Если при включенной кофеварке загорается красным светом кольцо вокруг кнопки **clean 8** а на дисплее появляется сообщение: **3 АВТОМАТ TSCHIST.**, то это значит, что следует как можно скорее провести чистку кофеварки.

Для чистки следует воспользоваться обеими таблетками чистящего средства, имеющимися в комплекте поставки.

**Таблетку чистящего средства следует загружать в кофеварку только по требованию.**

Это чистящее средство было разработано специально для данной кофеварки. Его можно заказать в Службе сервиса (номер для заказа: 31 0655).

**i** Кольцо вокруг кнопки **clean 8** мигает в течение всего процесса чистки.

### Внимание!

*Программу чистки ни в коем случае нельзя прерывать!*

*Используемые для чистки жидкости нельзя пить! Ни в коем случае нельзя загружать в кофеварку таблетки или прочие средства для удаления накипи.*

АВТОМАТ // КОФЕ  
TSCHIST.

На протяжении всей программы чистки – ок. 15 минут – на дисплей **3** выводится информация о выполняемых в данный момент операциях и указания относительно дальнейших действий.

ОПОРОЖН.  
ПОДДОНУ

ТСЧИСТ.  
АВТОМАТ

ДОБАВТЕ // КРЫШКА  
ТАБЛЕТКУ // ЗАКРЫТА

НАЖМИ  
САФЕ

ТСЧИСТ.  
АВТОМАТ

ОПОРОЖН.  
ПОДДОНУ

КОФЕ

### Включение программы чистки

- Наполните до краев резервуар **23**.
- Нажмите на кнопку **clean 8** и не отпускайте ее в течение **минимум 3 секунд**.
- Опорожните поддон **25** и поддон для кофейной гущи **24** и снова установите их на место.

**Указание:** чистка кофеварки выполняется автоматически, подождите, пока на дисплее не появится указание относительно дальнейших действий (приблизительно через минуту).

- Откройте правую крышку кофеварки **19** и крышку ствола для загрузки молотого кофе **17**.
- Положите **одну** таблетку чистящего средства в ствол **17**.
- Закройте крышку ствола для загрузки молотого кофе **17** и правую крышку кофеварки **19**.
- Нажмите на кнопку отбора кофе **cafe 5**.

**Указание:** чистка кофеварки выполняется автоматически, подождите, пока на дисплее не появится указание относительно дальнейших действий (приблизительно через 10 минут).

- Опорожните поддон **25** и поддон для кофейной гущи **24** и снова установите их на место.

Процесс чистки закончен. Кольцо вокруг кнопки проведения чистки **clean 8** погасло. Кофеварка снова готова к работе.

## Чистка насадки



### Внимание!

*Насадку 13 и стакан для молока 14 следует чистить после каждого использования.*

- Наполните стакан для молока 14 теплой водой или
- погрузите трубку 13/d в емкость с теплой водой.
- Поставьте под насадку 13 подходящую емкость.
- Откройте всасывающий клапан 13/b с помощью вращающейся ручки 13/a.
- Переключатель выбора функций 2 переведите на символ ☁.

### ⚠ Не исключена опасность ошпаривания!

*После установки переключателя напротив символа ☁ из насадки могут вырваться брызги горячей воды. Выходящий пар имеет очень высокую температуру.*

*Не прикасайтесь к насадке 13 и не направляйте ее на людей.*

- Переведите переключатель 2 на символ ☁.
- После охлаждения насадки 13 протрите ее снаружи.
- Для более тщательной чистки насадки 13 и стакана для молока 14 их следует разобрать.

# Удаление накипи

МНОГО  
НАКИПИ

Если при включенной кофеварке загорается красным светом кольцо вокруг кнопки **calc 9**, а на дисплее появляется сообщение: **МНОГО НАКИПИ**, то кофеварку следует немедленно очистить от накипи. Если после этого указания удаление накипи не будет проведено, то кофеварка может выйти из строя.

## Внимание!

*Никогда не используйте для удаления накипи уксус или средства на основе уксуса!*

*Нельзя использовать для этой цели таблетки чистящего средства.*

*Программу удаления накипи ни в коем случае нельзя прерывать!*

*Используемые для чистки жидкости нельзя пить!*

**i** Средство для удаления накипи имеется в комплекте поставки. Средства, разработанные специально для очистки данной кофеварки, можно заказать в Службе сервиса (номер для заказа: 31 0451).

**i** Кольцо вокруг кнопки **calc 9** мигает в течение всего процесса выполнения программы удаления накипи.

FILTR  
NET/STAR

Программа удаления накипи включается только в случае, если запрограммирована установка: **FILTR NET / STAR**. Ни в коем случае не проводите очистку кофеварки от накипи, пока в нее вставлен фильтр.

МНОГО  
НАКИПИ // КОФЕ

На протяжении всей программы удаления накипи – ок. 35 минут – на дисплее **3** выводится индикация выполняемых в данный момент операций и указания относительно дальнейших действий.

Приведенные в инструкции значения продолжительности чистки могут отличаться от фактических.

## Включение программы удаления накипи

- Нажмите на кнопку **calc 9** и не отпускайте ее в течение **минимум 3 секунд**.
- Опорожните поддон **25** и поддон для кофейной гущи **24** и снова установите их на место.
- Наполните резервуар **23** водой и добавьте в него средство для удаления накипи (общее количество жидкости 0,6 литра)

или:

- залейте в резервуар 0,6 литра готовой смеси для удаления накипи.
- Поставьте под насадку **13** емкость соответствующего объема.

ОПорожн.  
ПОДДОНУ

DOBAVTE // NAZHMI  
SREDSTVO // NAKIP

UDALENIE  
NAKIPI

POVOROT  
NA PAR

UDALENIE  
NAKIPI

OPOROZH.  
PODDONY

SALEJTE  
VODU

NAZHMI  
NAKIP

UDALENIE  
NAKIPI

POVOROT  
NA KOFE

UDALENIE  
NAKIPI

OPOROZH. // TSHIST.  
PODDONY // KONTAKT.

AVTOMAT  
PROMYV.

KOFE

- Нажмите кнопку удаления накипи **calc 9**.

**Указание:** кофеварка очищается от накипи автоматически. Раствор средства для удаления накипи сливается в поддон **25** через определенные промежутки времени. Подождите, пока на дисплее **3** не появится следующее сообщение (прибл. через 17 минут).

- Переведите переключатель выбора функций **2** на символ .

**Указание:** кофеварка очищается от накипи автоматически. Раствор средства для удаления накипи сливается в приемную емкость через определенные промежутки времени. Подождите, пока на дисплее **3** не появится следующее сообщение (прибл. через 10 минут).

- Опорожните поддон **25** и поддон для кофейной гущи **24** и снова установите их на место.

- Промойте резервуар для воды **23**, залейте в него свежую воду до отметки "max" и снова установите резервуар на место.

- Опорожните приемную емкость и снова поставьте под насадку **13**.

- Нажмите кнопку удаления накипи **calc 9**.

**Указание:** кофеварка промывается автоматически. Вода сливается в приемную емкость через определенные промежутки времени. Подождите, пока на дисплее **3** не появится следующее сообщение (прибл. через 2 минуты).

- Переведите переключатель выбора функций **2** в положение .

**Указание:** очистка кофеварки от накипи выполняется автоматически. Вода сливается в поддон **25** через определенные интервалы. Подождите, пока на дисплее **3** не появится указание относительно дальнейших действий (приблизительно через 5 минут).

- Опорожните поддон **25** и поддон для кофейной гущи **24**.
- Проведите чистку и сушку контактов **27**.
- Установите на место поддон **25** и поддон для кофейной гущи **24**.
- Протрите насадку **13** и саму кофеварку.

**Указание:** промывка кофеварки выполняется автоматически.

Процесс удаления накипи закончен. Кольцо вокруг кнопки **calc 9** погасло. Кофеварка снова готова к работе.



# Как устранить самостоятельно мелкие неисправности

Неисправность	Причина	Помощь при устранении
Индикация на дисплее: <i>ZAGRUZKA Z JOREN</i> , хотя емкость наполнена кофейными зернами.	Зерна еще не были автоматически загружены в кофемолку.	Еще раз нажмите на кнопку отбора кофе <b>cafe 5</b> .
Отбор горячей воды или пара невозможен	Насадка <b>13</b> засорилась.	Тщательно промойте насадку <b>13</b> .
Пены слишком мало или она слишком жидкая	Ручка <b>13/a</b> на всасывающем клапане <b>13/b</b> закручена неплотно.	Сильнее вдавите ручку <b>13/a</b> во всасывающий клапан <b>13/b</b> .
	Всасывающий клапан <b>13/b</b> засорился.	Проведите чистку всасывающего клапана <b>13/b</b> .
	Неподходящее молоко.	Возьмите холодное молоко с 1,5-процентной жирностью.
Кофе не льется, а капает	Установлен слишком тонкий помол.	Настройте кофемолку на более грубую степень помола.
	Кофейный порошок слишком тонкого помола.	Возьмите кофейный порошок более крупного помола.
Кофе без тонкого слоя пены	Неподходящий сорт кофе.	Возьмите кофе другого сорта.
	Кофейные зерна были слишком давно обжарены.	Возьмите свежеподжаренные зерна.
	Установленная степень помола не подходит к используемым кофейным зернам.	Подберите правильно тонкость помола кофе.
Кофемолка не перемалывает кофейные зерна	Зерна не попадают в кофемолку (слишком маслянистые).	Слегка постучите по емкости с кофейными зернами.
Программа очистки от накипи не включается	Актуальная установка <i>FILTR DA / NOVJI</i> или сообщение на дисплее <i>FILTR ZAMENITE</i> .	Запрограммируйте установку <i>FILTR NET / STAR</i> – никогда не удаляйте накипь со вставленным фильтром.

Неисправность	Причина	Помощь при устранении
Программа чистки не запускается.	Перегрев системы.	Проведите отбор горячей воды.
Кофемолка работает слишком шумно	В кофемолке посторонние предметы (напр., камешки, которые попадают даже в кофе самых изысканных сортов).	Обратитесь в Службу сервиса. <b>Указание:</b> напиток из молотого кофе можно варить и дальше.
Индикация на дисплее: <i>ERROR 1</i>	Кофеварка слишком холодная.	Подождите, пока кофеварка не нагреется до комнатной температуры.
Индикация на дисплее: <i>ERROR 5</i>  или <i>ERROR 8</i>	Технические неполадки.	С помощью сетевого выключателя <b>1</b> выключите кофеварку как минимум на 10 секунд.
<b>Если Вам не удалось устранить неисправности, обязательно обратитесь в Службу сервиса по «горячей» линии связи!</b>		

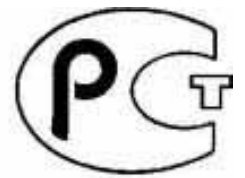

Уважаемые господа, сообщаем Вам, что наша продукция сертифицирована на соответствие российским требованиям безопасности согласно Закону РФ «О защите прав потребителей». Информацию по сертификации наших приборов, а также данные о номере сертификата и сроке его действия Вы можете получить в фирме ООО «БСХ Бытовая техника» по телефону (095) 737-2939.

Телефон диспетчерской службы по ремонту бытовых приборов «Бош»:	(095) 737-2961
Телефон диспетчерской службы по ремонту бытовых приборов «Сименс»:	(095) 737-2962
Телефон диспетчерской службы по ремонту бытовых приборов «Гаггенау»:	(095) 737-2965
Технические консультации по телефону:	(095) 737-2975
Прием заявок на ремонт и рекламаций:	(095) 737-2982 (факс)

## Гарантия изготовителя

Фирма-изготовитель предоставляет на приобретенный Вами прибор, к которому при покупке был выдан Гарантийный талон, гарантию в соответствии с действующим законодательством РФ о защите прав потребителей сроком **12 месяцев**.

## Внимание! Важная информация для потребителей

- Данный прибор предназначен для использования исключительно для личных, семейных, домашних и иных нужд, не связанных с осуществлением предпринимательской деятельности. Использование прибора в целях, отличных от вышеуказанных, является нарушением правил надлежащей эксплуатации прибора.
- Изготовитель не несет ответственность за недостатки в приборе, если сервисной службой будет доказано, что они возникли после передачи прибора потребителю вследствие нарушения им правил пользования, транспортировки, хранения, действий третьих лиц, непреодолимой силы (пожара, природной катастрофы и т.п.), попадания бытовых насекомых и грызунов, воздействия иных посторонних факторов, а также вследствие существенных нарушений технических требований, оговоренных в инструкции по эксплуатации, в том числе нестабильности параметров электросети, установленных ГОСТ 13109-87.
- Для подтверждения даты покупки прибора при гарантийном ремонте или предъявлении иных предусмотренных законом требований, убедительно просим Вас сохранять сопроводительные документы (чек, квитанцию, правильно и четко заполненный гарантийный талон с указанием серийного номера прибора, даты продажи, четко различимой печати продавца, иные документы, подтверждающие дату и место покупки). С целью облегчения дальнейшего сервисного обслуживания Вашего прибора, обращайтесь к мастерам сервиса с просьбой о занесении сведений обо всех произведенных ремонтных работах в соответствующий раздел Гарантийного талона.
- Рекомендуем доверять подключение (установку) приборов, требующих специального подключения (установки), только организациям (предпринимателям), занимающимся по роду своей деятельности осуществлением таких работ. Специалисты, осуществляющие подключение (установку), делают отметку о подключении (установке) в соответствующем разделе Гарантийного талона. Просим сохранять квитанции и иные документы о подключении (установке) Вашего прибора в течение срока его эксплуатации.
- Соблюдение рекомендаций и указаний, содержащихся в инструкции по эксплуатации (правилах пользования), поможет избежать проблем в эксплуатации прибора и его обслуживании.
- Неисправные узлы приборов в гарантийный период бесплатно ремонтируются или заменяются новыми. Решение вопроса о целесообразности их замены или ремонта остается за службами сервиса.
- В период и после истечения гарантийного срока наша Служба сервиса, а также мастерские наших партнеров всегда готовы предложить Вам свои услуги. Список адресов уполномоченных изготовителем пунктов авторизованного сервисного обслуживания прилагается.
- С информацией о сроке службы на бытовые приборы Вы можете ознакомиться в товаросопроводительной документации, в магазине при покупке прибора, либо в сервисных центрах.

# Garantiebedingungen

Gültig in der Bundesrepublik Deutschland

**Bosch Info-Team:**

DE ☎ 0 18 05 / 26 72 42 (EUR 0,12/Min)

AT ☎ 06 60 / 59 95

**Internet:**

<http://www.bosch-hausgeraete.de>

Die nachstehenden Bedingungen, die Voraussetzungen und Umfang unserer Garantieleistung umschreiben, lassen die Gewährleistungspflichten des Verkäufers aus dem Kaufvertrag mit dem Endabnehmer unberührt.

Für dieses Gerät leisten wir Garantie gemäß nachstehenden Bedingungen:

1. Wir beheben unentgeltlich nach Maßgabe der folgenden Bedingungen (Nr. 2 – 6) Mängel am Gerät, die nachweislich auf einem Material- und/ oder Herstellungsfehler beruhen wenn sie uns unverzüglich nach Feststellung und innerhalb von 24 Monaten – bei gewerblichem Gebrauch oder gleichzusetzender Beanspruchung innerhalb von 12 Monaten – nach Lieferung an den Erstendabnehmer gemeldet werden. Zeigt sich der Mangel innerhalb von 6 Monaten ab Lieferung, wird vermutet, dass es sich um einen Material- oder Herstellungsfehler handelt.
  2. Die Garantie erstreckt sich nicht auf leicht zerbrechliche Teile wie z.B. Glas oder Kunststoff bzw. Glühlampen, sowie nicht auf Schäden, die durch Steine im Mahlwerk verursacht wurden und nicht auf Schäden aus chemischen und elektrochemischen Einwirkungen von Wasser, wie verkalkte Heizsysteme. Ebenso kann keine Garantie übernommen werden, für nutzungsbedingte Schäden an Verschleißteilen, sowie Schäden infolge übermäßiger Beanspruchung (mehr als 7500 Brühungen pro Jahr).  
Eine Garantiepflicht wird nicht ausgelöst durch geringfügige Abweichungen von der Soll-Beschaffenheit, die für Wert und Gebrauchstauglichkeit des Gerätes unerheblich sind, oder durch Schäden aus chemischen und elektrochemischen Einwirkungen von Wasser, sowie allgemein aus anomalen Umweltbedingungen oder sachfremden Betriebsbedingungen oder das Gerät sonst mit ungeeigneten Stoffen in Berührung gekommen ist. Ebenso kann keine Garantie übernommen werden, wenn die Mängel am Gerät auf Transportschäden, die nicht von uns zu vertreten sind, nicht fachgerechte Installation und Montage, Fehlgebrauch, mangelnde Pflege oder Nichtbeachtung von Bedienungs- oder Montagehinweisen zurückzuführen sind.  
Der Garantieanspruch erlischt, wenn Reparaturen oder Eingriffe von Personen vorgenommen werden, die hierzu von uns nicht ermächtigt sind, oder wenn unsere Geräte mit Ersatzteilen, Ergänzungs- oder Zubehörtteilen versehen werden, die keine Originalteile sind und dadurch ein Defekt verursacht wurde.
  3. Die Garantieleistung erfolgt in der Weise, dass mangelhafte Teile nach unserer Wahl unentgeltlich instandgesetzt oder durch einwandfreie Teile ersetzt werden.  
Espresso-/Kaffee-Vollautomaten für die unter Bezugnahme auf diese Garantie eine Garantieleistung beansprucht wird, sind in unsere Zentralwerkstatt für Kleine Hausgeräte (siehe unter Adressen) einzusenden. Nach Kontaktaufnahme mit der Info-Hotline wird gegebenenfalls eine Abholung veranlasst.  
Instandsetzungen am Aufstellungsort können nur für stationär betriebene (feststehende) Geräte verlangt werden. Es ist jeweils der Kaufbeleg mit Kauf- und/oder Lieferdatum vorzulegen. Ersetzte Teile gehen in unser Eigentum über.
  4. Sofern die Nachbesserung von uns abgelehnt wird oder fehlschlägt, wird innerhalb der oben genannten Garantiezeit auf Wunsch des Endabnehmers kostenfrei gleichwertiger Ersatz geliefert.  
Im Falle einer Ersatzlieferung behalten wir uns die Geltendmachung einer angemessenen Nutzungsanrechnung für die bisherige Nutzungszeit vor.
  5. Garantieleistungen bewirken weder eine Verlängerung der Garantiefrist, noch setzen sie eine neue Garantiefrist in Lauf. Die Garantiefrist für eingebaute Ersatzteile endet mit der Garantiefrist für das ganze Gerät.
  6. Weitergehende oder andere Ansprüche, insbesondere solche auf Ersatz außerhalb des Gerätes entstandener Schäden sind – soweit eine Haftung nicht zwingend gesetzlich angeordnet ist – ausgeschlossen.
- Diese Garantiebedingungen gelten für in Deutschland gekaufte Geräte. Werden Geräte ins Ausland verbracht, die die technischen Voraussetzungen (z.B. Spannung, Frequenz, Gasarten, etc.) für das entsprechende Land aufweisen und die für die jeweiligen Klima- und Umweltbedingungen geeignet sind, gelten diese Garantiebedingungen auch, soweit wir in dem entsprechenden Land ein Kundendienstnetz haben. Für im Ausland gekaufte Geräte gelten die von unserer jeweils zuständigen Landesvertretung herausgegebenen Garantiebedingungen. Diese können Sie über Ihren Fachhändler, bei dem Sie das Gerät gekauft haben, oder direkt bei unserer Landesvertretung anfordern.

## **Beachten Sie unser weiteres Kundendienst-Angebot:**

Auch nach Ablauf der Garantie stehen Ihnen unser Werkskundendienst und unsere Servicepartner zur Verfügung.