

BOSCH

RUS **Инструкция по эксплуатации**



TCA 6701

900650

BOSCH

Содержание



Обзор	2
Элементы управления	2
Элементы конструкции	2
На что следует обратить особое внимание	3
Указания по технике безопасности	3
Указания по утилизации	3
Перед первым использованием	4
Общая информация	4
Ввод в эксплуатацию	4
Наполнение системы	4
Установка языка сообщений	5
Элементы управления	5
Приготовление кофе	8
Общая информация	8
Приготовление кофе из кофейных зерен «эспрессо»/обычных кофейных зерен	8
Регулировка кофемолки	9
Приготовление кофе из молотого кофе «эспрессо»/обычного молотого кофе	9
Приготовление горячей воды	10
Приготовление пара	10
Приготовление молочной пены	11
Изменение установок/Программирование	12
Системные сообщения	18
Чистка	20
Ежедневная чистка	20
Программа чистки	20
Чистка насадки	22
Удаление накипи	23
Как самостоятельно устранить мелкие неисправности	25

Обзор

Элементы управления

Элементы конструкции

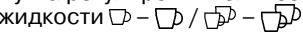
См. иллюстрации на стр. 27–30.

- 1 Выключатель
- 2 Переключатель выбора функций (кофе, пар, горячая вода)
- 3 Дисплей с 4 функциональными клавишами
- 4 Кнопка 
- 5 Кнопка отбора кофе **cafe**
- 6 Ручка регулировки количества получаемой жидкости 
- 7 Ручка регулировки крепости кофе 
- 8 Кнопка проведения чистки кофе **clean**
- 9 Кнопка удаления накипи **calc**
- 10 Держатель для инструкции
- 11 Отделение для сетевого шнура
- 12 Регулируемое по высоте приспособление для разлива кофе
- 13 Поворотная насадка с приспособлением для вспенивания молока, для подачи пены, пара и горячей воды:
 - a вращающаяся ручка
 - b всасывающий клапан
 - c соединительный уголок
 - d трубка
 - e тройник
 - f втулка
- 14 стакан для молока:
 - a крышка
 - b вставное уплотнение
 - c всасывающая трубка
 - d стакан
- 15 Ручка регулировки степени помола кофе
- 16 Емкость с герметичной крышкой для кофейных зерен
- 17 Ствол с крышкой для загрузки молотого кофе (или таблетки чистящего средства)
- 18 Дверца блока заваривания кофе
- 19 Правая крышка кофеварки
- 20 Подставка для чашек (с подогревом)
- 21 Левая крышка кофеварки
- 22 Фильтр
- 23 Съёмный резервуар для воды
- 24 Поддон для кофейной гущи (пригоден для мытья в посудомоечной машине)
- 25 Поддон (для остатков воды)
- 26 Решетка
- 27 Контакты
- 28 Поднос (вынимается с обеих сторон)

На что следует обратить особое внимание

Прочтите внимательно инструкцию по эксплуатации и положите ее на хранение в держатель **10!**

Эта кофеварка не предназначена для промышленного использования. Ею можно пользоваться только для приготовления кофе в количестве, необходимым для домашнего потребления.

Указания по технике безопасности

Опасность поражения электрическим током!

Кофеварку следует подключать к сети и вводить в эксплуатацию только в соответствии с данными, приведенными на типовой табличке.

Кофеваркой можно пользоваться только в случае, если на сетевом шнуре и самой кофеварке не заметно следов повреждения.

Кофеваркой можно пользоваться только во внутренних помещениях при комнатной температуре.

Не подпускайте детей близко к кофеварке!

В случае возникновения неисправности немедленно извлеките штекер кофеварки из сетевой розетки.

Ни в коем случае не погружайте кофеварку в воду. Во избежание возникновения опасной ситуации, ремонт кофеварки (например, замена сетевого шнура) должен выполняться только специалистами нашей Службы сервиса.

Нельзя вставлять руку в кофемолку.

Опасность ошпаривания!

Браться можно только за пластмассовый наконечник насадки **13**. Никогда не направляйте насадку **13** на людей! При отборе пара или горячей воды из насадки **13** в самом начале могут вырваться брызги.

Указания по утилизации

Информацию о правильной утилизации домашних электроприборов Вы можете получить в торговой организации или в органах коммунального управления.

Перед первым использованием

Общая информация

В соответствующие емкости кофеварки можно заливать только чистую воду и загружать кофейные зерна.

Нельзя использовать глазурированные, карамелизированные кофейные зерна или зерна с какими-либо иными сахаросодержащими добавками. Иначе кофемолка забьется.

Жесткость используемой воды Вы можете определить с помощью имеющейся в комплекте поставки индикаторной бумажной полоски. Если полученное значение жесткости отличается от значения «3», то кофеварку следует соответствующим образом запрограммировать (см. стр. 12).

Ввод в эксплуатацию

КОФЕ

- Извлеките штекер кофеварки из отделения для электрошнура и вставьте его в розетку.
- Наполните резервуар **23** свежей холодной водой. Проследите, чтобы уровень воды не заходил за отметку «max».
- В емкость **16** загрузите кофейные зерна.
- Переведите сетевой выключатель **1** в положение «I».
- Переключатель выбора функций **2** установите напротив символа ☕.
- Нажмите на кнопку **4**.
- i** Кофеварка **готова к эксплуатации**, если кольца вокруг кнопки **4** и кнопки **cafe 5** светятся зеленым светом.

Указание: при использовании кофеварки в первый раз или включении ее после продолжительного перерыва первую чашку кофе желательно не пить, так как этот кофе еще недостаточно ароматный.

Наполнение системы

NAPODŁN.
SYSTEMA

NAZHUMI
CAFE

SYSTEMA
NAPODŁN.

Перед вводом кофеварки в эксплуатацию в первый раз из-за особенностей конструкции в некоторых случаях необходимо наполнить систему подачи воды:

- Нажмите на кнопку отбора кофе **cafe 5**.

Установка языка сообщений

SPRACHE
DEUTSCH

Чтобы на дисплее появлялись сообщения на необходимом Вам языке, имеющимся в памяти системы:

- ❑ Нажмите на клавишу **P** дисплея **3** и не отпускайте ее в течение мин. 3 сек.
- ❑ Нажимать на клавишу **P** следует до тех пор, пока индикация на дисплее не замигает.
- ❑ С помощью клавиш **←** или **→** выберите необходимый Вам язык.
- ❑ Для того чтобы выбранный язык сообщений остался в памяти системы, еще раз нажмите на клавишу **P**.
- ❑ Теперь нажмите на клавишу **exit**.

Элементы управления



Выключатель 1

Выключатель **1**, расположенный с обратной стороны кофеварки, включает и выключает подачу электроэнергии.

После включения кофеварки с помощью выключателя **1** загорается зеленым светом кольцо вокруг кнопки **4**. Кофеварка находится в режиме ожидания «Stand by».

Внимание!



Во время работы кофеварки на выключатель нажимать нельзя! Кофеварку можно выключать, только когда она находится в режиме ожидания «Stand by».



Переключатель выбора функций 2

Путем вращения переключателя **2** можно выбрать, что будет приготавливаться: кофе, горячая вода или пар.

⚠ Опасность ошпаривания!

После установки переключателя напротив символа  или  из насадки могут вырваться брызги горячей воды. Выходящий пар имеет очень высокую температуру.

KOFE

OTBOR
WOODY

VNIMANIE
PAR

OTBOR
PARA

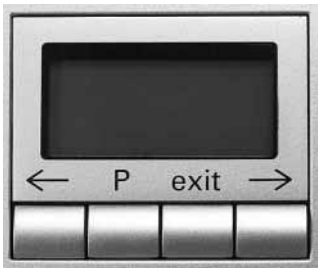

AUTOMAT
NAGREV.

AUTOMAT
PRONYV.

Установки выводятся на дисплей:

отбор кофе ☺;

отбор горячей воды !/!;

отбор пара ☺.

Дисплей 3

На дисплей **3** кофеварки выводятся установки, информация о выполняемых операциях и различные сообщения.

На заводе-изготовителе в память кофеварки были введены стандартные установки, обеспечивающие ее оптимальную работу. Эти установки можно изменить (см. раздел «Изменение установок/Программирование»).

Кнопка ☺ 4

С помощью кнопки ☺ **4** кофеварка включается и переводится в режим ожидания или из режима ожидания в режим готовности к отбору кофе.

После нажатия на кнопку ☺ **4** кофеварка нагревается и в заключение промывается. Во время выполнения этих операций светящееся кольцо вокруг кнопки ☺ **4** мигает.

Промывка не выполняется, если:

- при включении кофеварка еще не остыла или
- перед переводом кофеварки в режим ожидания «Stand by» не проводился отбор кофе.

Сообщения о проведении нагрева и промывки выводятся на дисплей.

Внимание!

После перехода в режим ожидания «Stand by» кофеварка выпускает пар через поддон **25**.

Во время отбора кофе кнопка ☺ **4** выполняет функцию «**Стоп**». Путем нажатия на кнопку ☺ **4** процесс отбора кофе преждевременно прекращается.

- Через 4 часа после отбора кофе в последний раз автоматически включается процесс промывки, и кофеварка переходит в режим ожидания «Stand by». Эти установки могут быть изменены (см. раздел «Изменение установок/Программирование»).



Кнопка отбора кофе **cafe 5**

Путем нажатия на кнопку **cafe 5** можно проводить отбор кофе «эспрессо» или обычного кофе. Во время отбора кофе светящееся зеленым светом кольцо вокруг кнопки мигает.

При повторном нажатии на кнопку **cafe 5** процесс отбора кофе преждевременно прерывается.



Ручка регулировки количества получаемой жидкости **6**

С помощью ручки **6** устанавливается количество получаемой жидкости.

Путем вращения ручки против часовой стрелки можно выбирать одну из 6 установок:

<i>MAL. ESPRESSO</i>	<i>KOFE</i>
<i>ESPRESSO</i>	<i>BOLSHOJ KOFE</i>
<i>MAL. KOFE</i>	<i>XXL KOFE</i>

ESPRESSO

Путем вращения ручки по часовой стрелке можно выбрать одну из 6 установок для получения 2 чашек кофе:

<i>2 MAL. ESPRESSO</i>	<i>2 KOFE</i>
<i>2 ESPRESSO</i>	<i>2 BOLSH. KOFE</i>
<i>2 MAL. KOFE</i>	<i>2 XXL KOFE</i>

2 ESPRESSO

Для одновременного отбора 2 чашек кофе в приспособлении **12** имеется два раздаточных отверстия.



Ручка регулировки крепости кофе **7**

0 - 7

С помощью ручки **7** выбирается количество молотого кофе:

<i>OTSCHEN SLABYJ</i>	<i>NORMALN. PLJUS</i>
<i>SLABYJ</i>	<i>KREPKIJ</i>
<i>NORMALN.</i>	<i>OTSCHEN KREPKIJ</i>

NORMALN. PLJUS

На дисплей выводится выбранная степень крепости кофе.



Кнопка проведения чистки **clean 8** Кнопка удаления накипи **calc 9**

Если возникает необходимость в очищении кофеварки или удалении накипи (см. раздел «Чистка» или «Удаление накипи»), то кольцо вокруг кнопки **clean 8** или вокруг кнопки **calc 9** начинает светиться красным светом.

Приготовление кофе

Общая информация

Эта кофеварка-автомат для получения кофе «эспрессо» и обычного кофе перед каждой заваркой приготавливает свежий молотый кофе.

Лучше всего использовать кофейные зерна «эспрессо» или смеси зерен для кофеварок-автоматов. Зерна следует хранить в прохладном месте в герметично закрытой посуде или в морозильнике. Перемалывать можно и замороженные кофейные зерна.

Рекомендация: чашку(и), особенно маленькие толстостенные чашечки для кофе «эспрессо», сначала подогрейте на подставке **20** или ополосните горячей водой.

Приготовление кофе из кофейных зерен «эспрессо»/обычных кофейных зерен



Переключатель выбора функций **2** должен находиться напротив символа ☕.

- С помощью ручки ☐ – ☐ / ☐ – ☐ **6** установите необходимое количество кофе и чашек.
- С помощью ручки 0 – 0 **7** выберите предпочитаемую Вами крепость кофе.
- Поставьте чашку(и) под приспособление для отбора кофе **12**. При необходимости отрегулируйте приспособление **12** по высоте.
- Нажмите на кнопку отбора кофе **cafe 5**. Процесс заваривания кофе выполняется автоматически.

Рекомендация: при приготовлении двух чашек кофе одновременно установите крепость кофе *KREPKIJ* или *DTSCHEN KREPKIJ*.

- i** Путем повторного нажатия кнопки отбора кофе **cafe 5** или кнопки ☐ **4** можно закончить процесс заваривания кофе преждевременно.

Рекомендация: если несмотря на полную емкость для кофейных зерен на дисплее появляется *ZÄGRUZZKA ZJOREN*, то это значит, что в кофемолку еще должны быть автоматически загружены кофейные зерна.

- Еще раз нажмите на кнопку отбора кофе **cafe 5**.

Регулировка кофемолки



- ❑ С помощью ручки **15** установите необходимую Вам степень помола кофе.

Внимание!

Тонкость помола кофе можно регулировать только при работающей кофемолке! Иначе кофемолка может выйти из строя.

- ❑ Откройте правую крышку кофеварки **19**.
- ❑ Нажмите на кнопку отбора кофе **cafe 5**.
- ❑ При работающей кофемолке поверните ручку регулировки степени помола кофе в необходимую Вам сторону: чем мельче точки, тем более тонкий помол кофе.
- ❑ **i** Новая установка чувствуется после приготовления второй или третьей чашки кофе.

Приготовление кофе из молотого кофе «эспрессо»/обычного молотого кофе



- ❑ С помощью ручки ☐ – ☐ / ☐ – ☐ **6** установите необходимое Вам количество кофе и чашек.
- ❑ Поставьте чашку(и) под приспособление для отбора кофе **12**. При необходимости отрегулируйте приспособление **12** по высоте.

- ❑ Откройте правую крышку кофеварки **19** и крышку ствола для загрузки молотого кофе **17**.
- ❑ Загрузите в ствол **17 одну-две** мерные ложки молотого кофе среднего помола.

Внимание!

Ни в коем случае нельзя загружать в этот ствол целые зерна или растворимый кофе! Максимальная загрузка – две мерные ложки кофе.

- ❑ Закройте крышку ствола для загрузки молотого кофе **17** и правую крышку кофеварки **19**.
- ❑ Нажмите на кнопку отбора кофе **cafe 5**.
- ❑ **i** Для получения следующей чашки кофе из кофейного порошка весь процесс приготовления следует повторить.

Указание: если в течение 90 сек. отбор кофе не будет произведен, то заварочная емкость автоматически опорожняется (тем самым предотвращается переполнение емкости). После этого кофеварка промывается.

Приготовление горячей воды



- ❑ Закройте всасывающий клапан **13/b** с помощью вращающейся ручки **13/a**.
- ❑ Погрузите насадку **13** глубоко в подогреваемую жидкость.
- ❑ Медленно переведите переключатель выбора функций **2** на символ /!\.

⚠ Опасность ошпаривания!

После установки переключателя напротив символа /!\ из насадки могут вырваться брызги горячей воды. Не прикасайтесь к насадке **13** и не направляйте ее на людей.

- ❑ Процесс отбора горячей воды заканчивается после перевода переключателя выбора функций **2** в положение ☕.

Приготовление пара



- ❑ Закройте всасывающий клапан **13/b** с помощью вращающейся ручки **13/a**.
- ❑ Погрузите насадку **13** глубоко в подогреваемую жидкость.
- ❑ **Медленно** переведите переключатель выбора функций **2** в положение ☕.

⚠ Опасность ошпаривания!

После установки переключателя в положение ☕ из насадки могут вырваться брызги горячей воды. Кроме того, выходящий пар имеет очень высокую температуру. Не прикасайтесь к насадке **13** и не направляйте ее на людей.

- ❑ Процесс отбора горячей воды заканчивается после перевода переключателя выбора функций **2** в положение ☕.

Указание: после охлаждения насадку **13** следует немедленно почистить, так как высохшие отложения очень трудно удалить.

Приготовление молочной пены





- ❑ Откройте всасывающий клапан **13/b** с помощью вращающейся ручки **13/a**.
- ❑ Плотно насадите стакан с молоком **14** на всасывающий клапан **13/b**

или

- ❑ погрузите трубку **13/d** в емкость с молоком.
 - ❑ Поставьте под насадку **13** подходящую чашку.
 - ❑ **Медленно** переведите переключатель выбора функций **2** на символ .
- После этого молоко всасывается и вспенивается.

Опасность ошпаривания!

После установки переключателя на символ  из насадки могут вырываться брызги горячей воды. Выходящий пар имеет очень высокую температуру. Не прикасайтесь к насадке **13** и не направляйте ее на людей.

- ❑ Прежде чем стакан с молоком полностью опорожнится: завершите процесс путем перевода переключателя **2** назад на символ .
 - ❑ Снимите стакан для молока **14** и помойте его
- или

- ❑ извлеките трубку **13/d** из емкости, в которой было молоко.

Указание: после охлаждения насадку **13** и трубку **13/d** следует сразу же промыть чистой водой и почистить, как указано в разделе «Чистка»/«Чистка насадки», так как высохшие отложения очень трудно удаляются, и их наличие негативно сказывается на процессе получения молочной пены.

Рекомендация: лучше всего вспенивается холодное молоко с содержанием жира 1,5 %.
Такие молочные напитки, как, например, какао, можно приготовить так же, как молочную пену. Слегка поворачивая ручку **13/a**, можно оптимизировать качество молочной пены.

Изменение установок/ Программирование



На заводе-изготовителе кофеварка была отрегулирована таким образом, чтобы отбор кофе был возможен без дополнительного программирования.

Для изменения базовых установок используются клавиши, расположенные под дисплеем **3**.

← клавиша выбора

P доступ в режим программирования, запоминание установок

exit прерывание программирования

→ клавиша выбора

Внимание!

В течение всего процесса программирования кофеварку нельзя выключать. Иначе изменения не будут записаны в память.

Программирование

При изменении базовых установок кофеварка должна быть включена.

Изменить можно следующие установки:

- язык сообщений;
- жесткость воды;
- фильтр;
- температура;
- текущее время;
- функция таймера;
- режим экономии электроэнергии.

SPRACHE
DEUTSCH

Базовые установки, выполненные на заводе-изготовителе, в этом разделе приводятся на сером фоне (см. пример слева).

Язык сообщений

*SPRACHE
DEUTSCH*

Для того чтобы на дисплее появлялась индикация на необходимом Вам языке:

- Нажмите на клавишу **P**, расположенную под дисплеем **3**, и не отпускайте ее в течение мин. 3 сек.
- Нажимать на клавишу **P** следует до тех пор, пока индикация на дисплее не замигает.
- С помощью клавиш **←** или **→** выберите необходимый Вам язык.
- Еще раз нажмите на клавишу **P** для записи установки в память системы.
- Теперь нажмите на клавишу **exit**. Тем самым Вы вернетесь в режим готовности к приготовлению кофе.

i Можно выбрать один из следующих языков:

*LANGUAGE
ENGLISH*

*LINGUA
ITALIANO*

*TAAAL
NEDERL.*

*JASYK
RUSSKIJ*

*LANGUE
FRANCAIS*

*IDIOMA
ESPANOL*

*SPRAK
SVENSKA*

Жесткость воды

ZHJOSTK.
VODY 1

ZHJOSTK.
VODY 2

ZHJOSTK.
VODY 3

ZHJOSTK.
VODY 4

- ❑ Определите жесткость воды с помощью имеющейся в комплекте поставки полоски индикаторной бумаги, например:

 = значение жесткости «2»

- ❑ Нажмите на клавишу **P**, расположенную под дисплеем **3**, и не отпускайте ее в течение мин. 3 сек.
- ❑ С помощью клавиш **←** или **→** выберите установку: ZHJOSTK. VODY X.
- ❑ Нажимайте на клавишу **P** до тех пор, пока цифра на дисплее не замигает.
- ❑ С помощью клавиш **←** или **→** выберите определенную Вами жесткость воды.
- ❑ Еще раз нажмите на клавишу **P** для записи установки в память системы.
- ❑ Теперь нажмите на клавишу **exit**. Тем самым Вы вернетесь в режим готовности к приготовлению кофе.

Указание: очень важно правильно определить и ввести жесткость воды, так как от этого зависит проведение процесса удаления накипи. Если в водопроводе Вашего дома установлены смягчители воды или Вы пользуетесь уже отфильтрованной водой, то установка должна выглядеть следующим образом: ZHJOSTK. VODY 1.

Фильтр

FILTR
DR/NOVIJ

FILTR
NET/STAR

Фильтр **22** снижает количество образующейся накипи, что означает более бережное обращение с кофеваркой, увеличивающее срок ее службы.

Вставка и замена фильтра

-  Кофеварка должна быть включена.
- ❑ Поставьте под насадку **13** емкость вместимостью мин. 0,5 л.
- ❑ С помощью специального приспособления вкрутите или замените фильтр **22**.
- ❑ Нажмите на клавишу **P**, расположенную под дисплеем **3**, и не отпускайте ее в течение мин. 3 сек.
- ❑ С помощью клавиш **←** или **→** выберите установку FILTR.
- ❑ Нажимайте на клавишу **P** до тех пор, пока индикация на дисплее не замигает.
- ❑ С помощью клавиш **←** или **→** выберите установку FILTR DR/NOVIJ.
- ❑ Еще раз нажмите на клавишу **P** для записи установки в память системы.
- ❑ Переведите переключатель выбора функций **2** на символ $\text{!}\backslash$.

Указание: кофеварка автоматически проводит промывку (в течение примерно 2 мин.), вода, сливающаяся в емкость, может иметь легкую окраску, ее нельзя пить.

- ❑ Когда на дисплее появится индикация *POVODOT NA KOFFE*, переведите переключатель выбора функций **2** назад на символ .
- ❑ На дисплее и дальше может оставаться индикация жесткости воды, но эта установка не активирована.

Извлечение фильтра

- ❑ Кофеварка должна быть включена.
- ❑ С помощью специального приспособления выкручивайте фильтр **22** в направлении **против часовой стрелки**.
- ❑ Держите клавишу **P** дисплея **3** нажатой мин. 3 сек.
- ❑ С помощью клавиши ← или → выберите установку *FILTR DA/MOVIJ*.
- ❑ Нажмите клавишу **P**, индикация замигает.
- ❑ С помощью клавиши ← или → выберите установку *FILTR NET/STAR*.
- ❑ Нажмите клавишу **P**, чтобы записать установку в память.
- ❑ Нажмите клавишу **exit**. Тем самым кофеварка возвращается в режим готовности к отбору кофе.

Это важно!

- ❑ Примерно после 400 завтраков (индикация на дисплее *FILTR ZAMENITE*) или самое позднее через 2 месяца фильтр вырабатывается. Его следует заменить.
- ❑ Фильтр нельзя заменять, если на дисплее появляется сообщение *MNOGO NAKUPI*. Сначала кофеварку следует очистить от накипи.
- ❑ Перед чисткой следует извлечь фильтр из резервуара с водой.
- ❑ После установки фильтра его следует промыть. Для этого следите за сообщениями на дисплее.
- ❑ Если кофеварка всегда работает со вставленным фильтром, то ее следует один-два раза в год очищать от накипи, даже если на дисплее не появляется соответствующего сообщения.
- ❑ Если Вы пользуетесь водой из домашней установки для смягчения воды, то в кофеварку фильтр вставлять не нужно.

Номер для заказа дополнительных фильтров: 461732.

Температура

TEMP.
NORMALM.

TEMP.
VYSOK.

TEMP.
MAXIM.

Таким образом можно установить необходимую Вам температуру кофе:

- Нажмите на клавишу **P**, расположенную под дисплеем **3**, и не отпускайте ее в течение мин. 3 сек.
- С помощью клавиш ← или → выберите установку **TEMP.**
- Нажимайте на клавишу **P** до тех пор, пока индикация на дисплее не замигает.
- С помощью клавиш ← или → измените установку.
- Еще раз нажмите на клавишу **P** для записи установки в память системы.
- Теперь нажмите на клавишу **exit**. Тем самым Вы вернетесь в режим готовности к приготовлению кофе.

Текущее время

VREMYA
--:--

VREMYA
14:39

Для использования функции таймера необходимо установить текущее время.

- Нажмите на клавишу **P**, расположенную под дисплеем **3**, и не отпускайте ее в течение мин. 3 сек.
- С помощью клавиш ← или → выберите установку **VREMYA**.
- Нажимайте на клавишу **P** до тех пор, пока на дисплее не замигает индикация времени (часы).
- С помощью клавиш ← или → измените установку.
- Нажимайте на клавишу **P** до тех пор, пока на дисплее не замигает индикация времени (минуты).
- С помощью клавиш ← или → измените установку.
- Еще раз нажмите на клавишу **P** для записи установки в память системы.
- Теперь нажмите на клавишу **exit**. Тем самым Вы вернетесь в режим готовности к приготовлению кофе.

Установленное время стирается:

- если штекер кофеварки вынимается из розетки,
- кофеварка выключается с помощью сетевого выключателя **1**,
- при отключении электроэнергии.

Во всех этих случаях текущее время следует установить снова.

Таймер

УКЛ. У
--:--

УКЛ. У
07:45

С помощью данной функции можно установить время, по достижении которого кофеварка автоматически включится.

- Нажмите на клавишу **P**, расположенную под дисплеем **3**, и не отпускайте ее в течение мин. 3 сек.
- С помощью клавиш ← или → выберите установку **УКЛ. У**.
- Нажимайте на клавишу **P** до тех пор, пока на дисплее не замигает индикация времени (часы).
- С помощью клавиш ← или → измените установку.
- Нажимайте на клавишу **P** до тех пор, пока на дисплее не замигает индикация времени (минуты).
- С помощью клавиш ← или → измените установку.
- Еще раз нажмите на клавишу **P** для записи установки в память системы.
- Теперь нажмите на клавишу **exit**. Тем самым Вы вернетесь в режим готовности к приготовлению кофе.

Аннулирование установки:

- С помощью клавиш ← или → установите время --:--.

Указание: для того чтобы воспользоваться этой функцией, прежде следует установить текущее время.

- i** Время автоматического включения кофеварки остается в памяти системы и после выключения электроэнергии или нажатия сетевого выключателя **1**.

Режим экономии электроэнергии

УУКЛ.
4 ТSCHA

УУКЛ.
2 ТSCHA

С помощью данной функции можно установить, через сколько часов после последнего отбора кофе кофеварка переходит в режим ожидания (Stand by).

- Нажмите на клавишу **P**, расположенную под дисплеем **3**, и не отпускайте ее в течение мин. 3 сек.
- С помощью клавиш ← или → выберите установку **УУКЛ. XX ТSCHA**.
- Нажимайте на клавишу **P** до тех пор, пока на дисплее не замигает индикация времени (часы).
- С помощью клавиш ← или → измените установку.
- Еще раз нажмите на клавишу **P** для записи установки в память системы.
- Теперь нажмите на клавишу **exit**. Тем самым Вы вернетесь в режим готовности к приготовлению кофе.
- i** Время выключения кофеварки остается в памяти системы и после отключения электроэнергии или нажатия сетевого выключателя **1**.

Индикация количества заварок

SAVARKI
- - - 86

В данном случае на дисплей выводится количество уже заваренного кофе «эспрессо», обычного кофе из зерен и кофе из кофейного порошка. Подсчет осуществляется автоматически.

- Нажмите на клавишу **P**, расположенную под дисплеем **3**, и не отпускайте ее в течение мин. 3 сек.
 - С помощью клавиш **←** или **→** выберите установку **SAVARKI**.
 - Теперь нажмите на клавишу **exit**. Тем самым Вы вернетесь в режим готовности к приготовлению кофе.
- Никаких изменений проводить нельзя!

Функция «RESET»

Может быть выполнена только в режиме ожидания «Stand by».

- Нажмите одновременно на клавиши **←** и **→** и не отпускайте их в течение мин. 3 сек. – все записанное Вами в память кофеварки будет стерто.

Системные сообщения

На дисплей **3** выводятся информация о выполняемых в данный момент операциях и системные сообщения.

	Значение	Принимаемые меры
<p>SALEJTE WODU</p>	Нет воды.	Залейте в резервуар 23 свежую холодную воду.
	Указание: небольшое количество воды всегда остается в резервуаре 23 .	
	Резервуар для воды 23 отсутствует или установлен неправильно.	Установите на место резервуар для воды 23 .
<p>ZAGRUKA ZJOREN</p>	Нет кофейных зерен.	Загрузите кофейные зерна в емкость 16 .
	Указание: индикация на дисплее ZAGRUKA ZJOREN светится до тех пор, пока не будет приготовлен и разлит новый кофе.	

	Значение	Принимаемые меры
<i>NAPOLN. SISTEMA // NAZHIMI CAFE</i>	Система подачи воды в кофеварке пуста.	Нажмите на кнопку отбора кофе cafe 5 .
<i>AVTOMAT NAGREV.</i>	Температура образования пара еще не достигнута.	Кофеварка нагревается автоматически. Немного подождите.
<i>OPOROZH. PODDONY</i>	Поддон 25 и поддон для кофейной гущи 24 переполнены, или загрязнились контакты 27 .	Извлеките поддон 25 и поддон для кофейной гущи 24 , опорожните их и снова установите на место. Очистите и высушите контакты 27 .
<i>PODDONY OTSUTST.</i>	Отсутствует поддон 25 и поддон для кофейной гущи 24 .	Установите на место поддон 25 и поддон для кофейной гущи 24 .
<i>AVTOMAT TSCHIST.</i>	Кольцо вокруг кнопки проведения чистки clean 8 светится красным светом.	Выполните программу чистки (см. раздел «Чистка»).
<i>МНОГО НАКИПИ</i>	Кольцо вокруг кнопки удаления накипи calc 9 светится красным светом.	Выполните программу удаления накипи (см. раздел «Удаление накипи»).
<i>FILTR ZAMENITE</i>	Фильтрующие свойства фильтра 22 ослабевают после 400 заварок или примерно через 2 месяца.	Непреренно выполняйте указания из раздела «Фильтр»! Замените фильтр 22 (номер для заказа: 461732) или продолжайте эксплуатировать кофеварку без фильтра 22 .
<i>DVERTSA ZAKRYTA</i>	Дверца заварного блока 18 не закрыта.	Закройте дверцу заварного блока 18 .
<i>POVOROT NA KOFFE</i>		Переведите переключатель выбора функций 2 в положение  .
	Указание: пока на дисплее светятся сообщения <i>SALEJTE WODU, DVERTSA ZAKRYTA, OPOROZH. PODDONY</i> или <i>PODDONY OTSUTST</i> , отбор кофе проводить нельзя .	

Чистка

Ежедневная чистка

 **Опасность поражения электрическим током!**

Перед началом чистки выньте штекер сетевого шнура кофеварки из розетки.

Внимание!

Нельзя пользоваться абразивными чистящими средствами!

Никогда не погружайте кофеварку в воду!

Не пользуйтесь пароочистителем!

- Протрите кофеварку снаружи влажной салфеткой.
- Промойте резервуар **23** и наполните его свежей водой.
- Снимите поддон **25** и поддон для кофейной гущи **24** и опорожните их. В посудомоечной машине можно мыть только поддон для кофейной гущи **24**!
- Очистите контакты.
- Протрите или пропылесосьте кофеварку изнутри (поддон).

Указание: если остывшая кофеварка включается с помощью кнопки  **4** или после получения кофе переводится в режим ожидания «Stand by», то ее промывка выполняется автоматически, т.е. система очищается самостоятельно.

Программа чистки

АВТОМАТ
TSCHIST.

Если при включенной кофеварке загорается красным светом кольцо вокруг кнопки **clean 8** и на дисплее **3** появляется сообщение *АВТОМАТ TSCHIST.*, то это значит, что следует как можно скорее провести чистку кофеварки.

Для чистки следует воспользоваться обеими таблетками чистящего средства, имеющимся в комплекте поставки.

Таблетку чистящего средства следует загружать в кофеварку только по требованию.

Это чистящее средство было разработано специально для данной кофеварки. Его можно заказать в Службе сервиса (номер для заказа: 31 0655).

 Кольцо вокруг кнопки **clean 8** мигает в течение всего процесса чистки.

АВТОМАТ
TSCHIST. // КОФЕ

ОПОРОЗН.
ПОДДОНУ

TSCHIST.
АВТОМАТ

ДОБАВТЕ
ТАБЛЕТКУ // КРЫШКА
ЗАКРЫТА

НАЖМИ
САФЕ

TSCHIST.
АВТОМАТ

ОПОРОЗН.
ПОДДОНУ

КОФЕ

Внимание!

Программу чистки ни в коем случае нельзя прерывать!

Используемые для чистки жидкости нельзя пить!

Ни в коем случае нельзя загружать в кофеварку таблетки или прочие средства для удаления накипи.

На протяжении всей программы чистки (ок. 15 мин.) на дисплей **3** выводится информация о выполняемых в данный момент операциях и указания относительно дальнейших действий.

Включение программы чистки

- Наполните до краев резервуар **23**.
- Нажмите на кнопку **clean 8** и не отпускайте ее в течение **мин. 3 сек.**
- Опорожните поддон **25** и поддон для кофейной гущи **24** и снова установите их на место.

Указание: чистка кофеварки выполняется автоматически. Подождите, пока на дисплее не появится указание относительно дальнейших действий (приблизительно через 1 мин.).

- Откройте правую крышку кофеварки **19** и крышку ствола для загрузки молотого кофе **17**.
- Положите в ствол **17 одну** таблетку чистящего средства.
- Закройте крышку ствола для загрузки молотого кофе **17** и правую крышку кофеварки **19**.
- Нажмите на кнопку отбора кофе **cafe 5**.

Указание: чистка кофеварки выполняется автоматически. Подождите, пока на дисплее не появится указание относительно дальнейших действий (приблизительно через 10 мин.).

- Опорожните поддон **25** и поддон для кофейной гущи **24** и снова установите их на место.

Процесс чистки закончен.

Кольцо вокруг кнопки **clean 8** погасло.

Кофеварка снова готова к работе.

Чистка насадки



Внимание!

Насадку **13** и стакан для молока **14** следует чистить после каждого использования.

- Наполните стакан для молока **14** теплой водой или
- погрузите трубку **13/d** в емкость с теплой водой.
- Поставьте под насадку **13** подходящую емкость.
- Откройте всасывающий клапан **13/b** с помощью вращающейся ручки **13/a**.
- Переключатель выбора функций **2** переведите на символ ☹.

⚠ Опасность ошпаривания!

После установки переключателя напротив символа ☹ из насадки могут вырваться брызги горячей воды. Выходящий пар имеет очень высокую температуру. Не прикасайтесь к насадке **13** и не направляйте ее на людей.

- Переведите переключатель **2** на символ ☹.
- После охлаждения насадки **13** протрите ее снаружи.
- Для более тщательной очистки насадку **13** и стакан для молока **14** следует разобрать.

Удаление накипи

МНОГО
НАКИПИ

Если при включенной кофеварке загорается красным светом кольцо вокруг кнопки **calc 9** и на дисплее **3** появляется сообщение **МНОГО НАКИПИ**, то кофеварку следует немедленно очистить от накипи. Если после этого указания удаление накипи не будет проведено, то кофеварка может выйти из строя.

Внимание!

Никогда не используйте для удаления накипи уксус или чистящие средства на основе уксуса!

Нельзя использовать для этой цели таблетки чистящего средства.

Программу удаления накипи ни в коем случае нельзя прерывать!

Используемые для чистки жидкости нельзя пить!

i Средство для удаления накипи имеется в комплекте поставки. Средства, разработанные специально для очистки данной кофеварки, можно получить через Службу сервиса (номер для заказа: 31 0451).

i Кольцо вокруг **calc 9** мигает в течение всего процесса выполнения программы удаления накипи.

FILTR
NET/STAR

Программа удаления накипи включается только в случае, если запрограммирована установка **FILTR NET/STAR**.

Ни в коем случае не проводите очистку кофеварки от накипи, пока в нее вставлен фильтр.

МНОГО
НАКИПИ // КОФЕ

На протяжении всей программы удаления накипи – ок. 35 мин. – на дисплей **3** выводится индикация выполняемых в данный момент операций и указания относительно дальнейших действий.

Приведенные в инструкции значения продолжительности чистки могут отличаться от фактических.

Включение программы удаления накипи

- Нажмите на кнопку **calc 9** и не отпускайте ее в течение **мин. 3 сек.**
- Опорожните поддон **25** и поддон для кофейной гущи **24** и снова установите их на место.
- Наполните резервуар **23** водой и добавьте в него средство для удаления накипи (общее количество жидкости 0,6 л)

или:

- залейте в резервуар 0,6 л готовой смеси для удаления накипи.
- Поставьте под насадку **13** емкость соответствующего объема.

ОПОРОЖН.
ПОДДОНУ

DOBAVTE // NAZHMI
SREDSTVO // NAKIP

UDALENIE
NAKIPI

POVOROT
NA PAR

UDALENIE
NAKIPI

OPOROZH.
PODDONY

ZALEJTE
VODU

NAZHMI
NAKIP

UDALENIE
NAKIPI

POVOROT
NA KOFE

UDALENIE
NAKIPI

OPOROZH. // TSCHIST.
PODDONY // KONTAKT.

AVTOMAT
PROMYV.

KOFE

- ❑ Нажмите кнопку удаления накипи **calc 9**.

Указание: кофеварка очищается от накипи автоматически. Раствор средства для удаления накипи сливается в поддон **25** через определенные промежутки времени. Подождите, пока на дисплее **3** не появится следующее сообщение (прибл. через 17 мин.).

- ❑ Переведите переключатель выбора функций **2** на символ .

Указание: очистка кофеварки от накипи выполняется автоматически. Раствор средства сливается в приемную емкость через определенные интервалы времени. Подождите, пока на дисплее **3** не появится указание относительно дальнейших действий (приблизительно через 10 мин.).

- ❑ Опорожните поддон **25** и поддон для кофейной гущи **24** и снова установите их на место.

- ❑ Промойте резервуар для воды **23**, наполните его свежей водой до отметки «**max**» и снова установите на место.

- ❑ Опорожните приемную емкость и снова поставьте под насадку **13**.

- ❑ Нажмите кнопку удаления накипи **calc 9**.

Указание: кофеварка промывается автоматически. Вода сливается в приемную емкость через определенные интервалы времени. Подождите, пока на дисплее **3** не появится указание относительно дальнейших действий (приблизительно через 2 мин.).

- ❑ Переведите переключатель выбора функций **2** в положение .

Указание: очистка кофеварки от накипи выполняется автоматически. Вода сливается в поддон **25** через определенные интервалы времени. Подождите, пока на дисплее **3** не появится указание относительно дальнейших действий (прибл. через 5 мин.).

- ❑ Опорожните поддон **25** и поддон для кофейной гущи **24**.

- ❑ Очистите и высушите контакты **27**.

- ❑ Установите на место поддон **25** и поддон для кофейной гущи **24**.

- ❑ Протрите насадку **13** и саму кофеварку.

Указание: промывка кофеварки выполняется автоматически.

Процесс удаления накипи завершен. Кольцо вокруг кнопки **calc 9** погасло. Кофеварка снова готова к работе.

Как самостоятельно устранить мелкие неисправности

Неисправности	Причина	Помощь при устранении
Индикация на дисплее <i>ZAGRUZKA ZJOREN</i> , хотя емкость наполнена кофейными зернами.	Зерна еще не были автоматически загружены в кофемолку.	Еще раз нажмите на кнопку отбора кофе cafe 5 .
Отбор горячей воды или пара невозможен.	Насадка 13 засорилась.	Тщательно промойте насадку 13 .
Пены слишком мало или она слишком жидкая.	Ручка 13/a на всасывающем клапане 13/b закручена неплотно.	Сильнее вдавите ручку 13/a во всасывающий клапан 13/b .
	Всасывающий клапан 13/b засорился.	Проведите чистку всасывающего клапана 13/b .
	Неподходящее молоко.	Возьмите холодное молоко 1,5% жирности.
Кофе не льется, а капает.	Установлен слишком тонкий помол.	Настройте кофемолку на более грубую степень помола.
	Кофейный порошок слишком тонкого помола.	Возьмите кофейный порошок более крупного помола.
Кофе без тонкого слоя пены.	Неподходящий сорт кофе.	Возьмите кофе другого сорта.
	Кофейные зерна были слишком давно обжарены.	Возьмите свежеподжаренные зерна.
	Установленная степень помола не подходит к используемым кофейным зернам.	Подберите правильно степень помола кофе.
Кофемолка не перемалывает кофейные зерна.	Зерна не попадают в кофемолку (слишком маслянистые).	Слегка постучите по емкости с кофейными зернами.

Неисправности	Причина	Помощь при устранении
Программа удаления накипи не запускается.	Актуальная установка <i>FILTR DA/NOVIJ</i> , или дисплей показывает <i>FILTR ZAMENITE</i> .	Запрограммируйте установку <i>FILTR NET/STAR</i> . Никогда не удаляйте накипь при наличии фильтра.
Программа чистки не запускается.	Перегрев системы.	Проведите отбор горячей воды.
Кофемолка работает слишком шумно.	В кофемолке посторонние предметы (например, камешки, которые попадают даже в кофе самых изысканных сортов).	Обратитесь в Службу сервиса. Указание: кофе из кофейного порошка можно варить и дальше.
Индикация на дисплее <i>ERROR 1</i> .	Кофеварка слишком холодная.	Подождите, пока кофеварка не нагреется до комнатной температуры.
Индикация на дисплее <i>ERROR 5</i> или <i>ERROR 8</i> .	Технические неполадки.	С помощью сетевого выключателя 1 выключите кофеварку мин. на 10 сек.

Если Вам не удалось устранить неисправности, обязательно обратитесь в Сервисную службу!

Мы оставляем за собой право на внесение изменений.



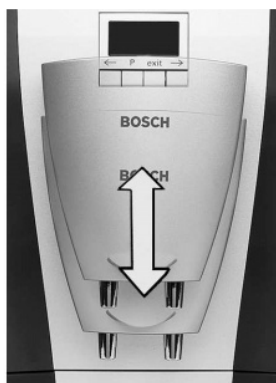

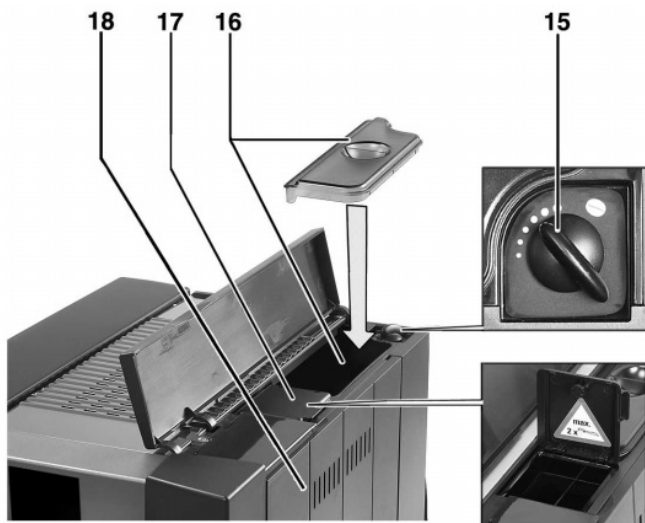

13

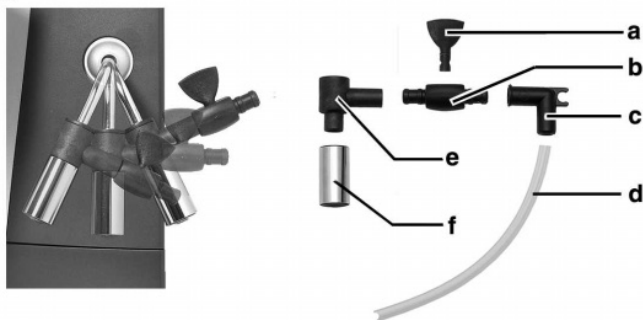

14

