

1	Описание прибора	141
2	Меры безопасности	142
3	Установка	142
4	Подготовка кофеварки	143
4.1	Наполнение бачка водой	143
4.2	Наполнение контейнера зернами кофе	143
4.3	Первое включение	143
5	Приготовление кофе (используя кофе в зернах)	144
6	Регулировка кофеварки	146
7	Приготовление кофе эспрессо из молотого кофе (вместо кофе в зернах)	147
8	Подача горячей воды	147
9	Приготовление капучино (используя пар)	148
10	Чистка и уход	149
10.1	Очистка кофеварки	149
10.2	Очистка заварочной головки	150
10.3	Удаление накипи	151
10.4	Программирование жесткости воды	152
11	Значение световых индикаторов	153
12	Значение световой сигнализации и, что делать, когда она горит	154
13	Проблемы, которые можно решить до обращения в сервисную службу	155

## 1. ОПИСАНИЕ ПРИБОРА (см. стр. 3)

- |   |  |
|---|--|
| <p><b>A.</b> Подставка для нагрева чашек</p> <p><b>B.</b> Регулятор подачи пара</p> <p><b>C.</b> Трубка для подачи пара</p> <p><b>D.</b> Насадка для взбивания молока</p> <p><b>E.</b> Бачок для воды (съёмный)</p> <p><b>F.</b> Подставка для чашек</p> <p><b>G.</b> Ванночка для сбора воды (съёмная)</p> <p><b>H.</b> Дверца для ухода</p> <p><b>I.</b> Блок подачи кофе, регулируемый по высоте</p> <p><b>J.</b> Панель управления</p> <p><b>K.</b> Крышка контейнера для кофе в зернах</p> <p><b>L.</b> Центральная крышка для молотого кофе</p> | <p><b>M.</b> Заварочная головка</p> <p><b>N.</b> Шнур электропитания</p> <p><b>O.</b> Насадка для взбивания молока (съёмная)</p> <p><b>P.</b> Сопло насадки для взбивания молока (съёмное)</p> <p><b>Q.</b> Мерка для предварительно молотого кофе</p> <p><b>R.</b> Съёмная кассета для кофейной гущи</p> <p><b>S.</b> Ручка регулировки степени помола</p> <p><b>T.</b> Контейнер для кофе в зернах</p> <p><b>U.</b> Отсек для мерки</p> <p><b>V.</b> Воронка для засыпки предварительно молотого кофе</p> <p><b>Z.</b> Выдвижная кассета</p> |
|---|--|

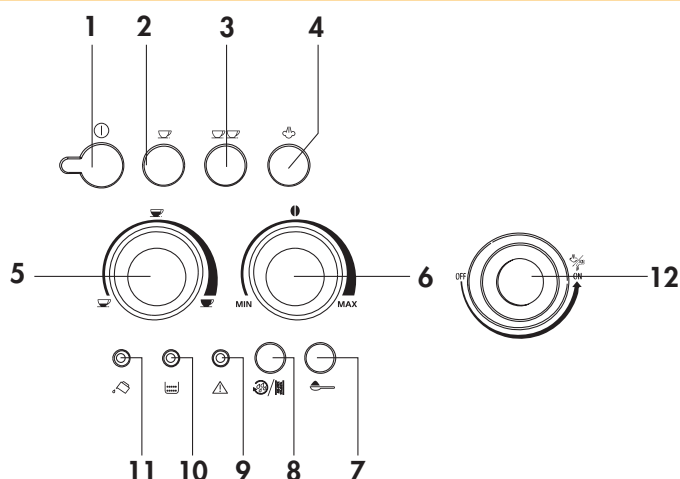

RU

### Панель управления

- |  |  |
|--|--|
| <p>1) Кнопка включения/выключения</p> <p>2) Кнопка 1 чашка и индикатор ОК температуры кофе</p> <p>3) Кнопка 2 чашки и индикатор ОК температуры кофе</p> <p>4) Кнопка выбора функции пара с индикатором температуры.</p> <p>5) Переключатель количества кофе (маленькая, нормальная или большая порция)</p> <p>6) Переключатель количества молотого кофе (легкий, нормальный или крепкий)</p> | <p>7) Кнопка и индикатор молотого кофе (отключение кофемолки)</p> <p>8) Индикатор сигнализации, предупреждающей о накипи</p> <p>9) Индикатор предупреждающей сигнализации</p> <p>10) Индикатор наполнения кассеты для гущи либо отсутствия кассеты</p> <p>11) Индикатор отсутствия воды либо бачка для воды</p> <p>12) Регулятор подачи пара</p> |
|--|--|

## 2 МЕРЫ БЕЗОПАСНОСТИ

ВНИМАТЕЛЬНО ОЗНАКОМЬТЕСЬ С ДАННЫМИ ИНСТРУКЦИЯМИ И СОХРАНИТЕ ИХ!

- Кофеварка изготовлена для "приготовления кофе" и для "разогрева напитков": проявляйте осторожность, чтобы не обжечься струями воды и пара или при использовании кофеварки не по назначению.
- Этот прибор должен использоваться только в домашнем хозяйстве. Любой другой вид эксплуатации рассматривается как несоответствующий и потому опасный.
- Производитель не может нести ответственность за возможный ущерб, вызванный несоответствующей, ошибочной и неправильной эксплуатацией.
- Во время использования не касайтесь нагретых частей прибора. Пользуйтесь рукоятками или ручками.
- Не касайтесь прибора мокрыми или влажными руками, или если у вас влажные ноги.
- Без должного надзора использование прибора не может быть разрешено детям или недееспособным людям.
- Не разрешайте детям играть с прибором.
- В случае неисправности или неработоспособности прибора не пытайтесь самостоятельно его отремонтировать: выключите его, вынув вилку. Для необходимого ремонта обращайтесь только в авторизированный производителем прибора сервисный центр и требуйте использования фирменных запасных частей. Несоблюдение правил, указанных выше, может повлиять на надежность работы прибора.

## 3 УСТАНОВКА

- После того, как снята упаковка, убедитесь в целостности прибора. В случае сомнений не пользуйтесь им и обратитесь к квалифицированному специалисту.
- Элементы упаковки (пластиковые мешки, вспененный полистирол и т.д.) не должны оставаться в местах, доступных для детей, так как они являются потенциальными источниками опасности.
- Поставьте прибор на рабочую поверхность вдали от кранов с водой и источников тепла.
- После установки прибора на рабочую поверхность убедитесь, что по бокам и сзади осталось примерно 5 см свободного места и не менее 20 см свободного пространства над ним.
- Ни в коем случае не устанавливайте кофеварку в помещениях, где температура может опуститься до 0°C или ниже (если вода замерзнет, прибор может быть поврежден).
- Убедитесь, что напряжение электрической сети соответствует указанному на табличке прибора. Подключайте прибор только к розеткам с допустимым током минимум 10 А и надежным заземлением. Производитель не может считаться ответственным за возможный ущерб, связанный с отсутствием заземления.
- В случае несоответствия типа вилки и розетки попросите квалифицированного специалиста заменить розетку на подходящую.
- Шнур питания аппарата ни в коем случае не может быть заменен самим пользователем, так как его замена требует использования специальных инструментов. В случае повреждения шнура или для его замены, для предупреждения любого риска обращайтесь только в авторизированный производителем прибора сервисный центр.
- Рекомендуется сразу же определить жесткость воды, выполнив операции, описанные в пар. 10.4.

Для правильного изучения использования прибора при первом включении необходимо скрупулезно шаг за шагом выполнять операции, описанные в параграфах, следующих ниже.

#### 4 ПОДГОТОВКА КОФЕВАРКИ

##### 4.1 НАПОЛНЕНИЕ БАЧКА ВОДОЙ

- Извлеките бачок для воды (рис. 1), сполосните его и наполните свежей водой, не превышая линии MAX. Когда вы извлекаете бачок, насадка для взбивания молока должна быть направлена к центру прибора, в противном случае бачок нельзя вынуть.
- Установите бачок на место, **вставив его до упора**.



Рис. 1

##### 4.2 НАПОЛНЕНИЕ КОНТЕЙНЕРА ЗЕРНАМИ КОФЕ

- Откройте крышку контейнера для кофе в зернах, рис. 2.
- Наполните контейнер кофе в зернах.
- Закройте крышку.

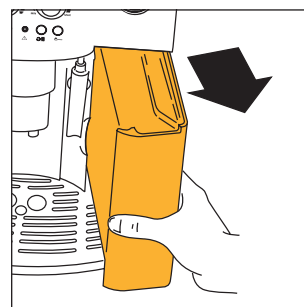

Рис. 2

**Внимание:** Для того, чтобы избежать неисправности кофеварки ни в коем случае не засыпайте молотый кофе, растворимый кофе, пропитанные зерна, а так же предметы, которые могут повредить кофеварку.

##### 4.3 ПЕРВОЕ ВКЛЮЧЕНИЕ

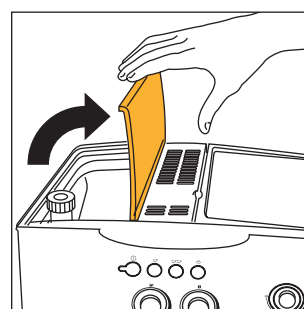

1. Убедитесь, что бачок для воды наполнен и, что вилка шнура электропитания вставлена в розетку.
2. Передвиньте насадку для взбивания молока наружу и поставьте под него чашку, рис. 3 и включите прибор, нажав кнопку ①, рис. 4.
3. **СРАЗУ ЖЕ ПОСЛЕ ЭТОГО В ТЕЧЕНИЕ МАКСИМУМ 30 СЕКУНД** поверните ручку регулятора пара против часовой стрелки до упора, рис. 5 (появление шума в кофеварке – нормальное явление).
4. Через несколько секунд из насадки для взбивания молока начнет вытекать вода. Когда чашка будет наполнена примерно 30 мл воды, поверните ручку подачи пара по часовой стрелке на половину оборота, рис. 6, до упора, так чтобы вода перестала течь.
5. Дождитесь, чтобы зеленые индикаторы  и  прекратили мигать и начали гореть постоянно. Когда зеленые индикаторы мигают – это означает, что кофеварка нагревается, когда горят постоянно – достигнута идеальная температура для приготовления кофе, пар. 11 см, пункты 1 и 2).  
*За несколько секунд до прекращения мигания кофеварка автоматически произведет споласкивание: из носиков подачи кофе выльется немного горячей воды, которая будет собрана в поддоне для сбора воды.*  
Совет: если вам нужна маленькая чашка кофе (меньше 60 мл), для того, чтобы она была горячей, наполните сначала чашку этой горячей водой. Не выливайте воду несколько секунд, чтобы чашка нагрелась.
6. После этого кофеварка готова к использованию.



Рис. 3









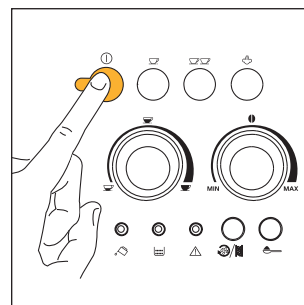

Рис. 4

RU

## 5 ПРИГОТОВЛЕНИЕ КОФЕ (ИСПОЛЬЗУЯ КОФЕ В ЗЕРНАХ)

- 1) До того, как готовить кофе убедитесь, что зеленые индикаторы  и  горят постоянно и, что контейнер для зерен кофе наполнен.
- 2) Поверните правую ручку, рис. 7, для установки необходимого количества молотого кофе. Чем больше вы поворачиваете ручку по часовой стрелке, тем большее количество зерен кофе будет помолото и тем крепче будет приготовленный кофе. При первом использовании необходимо путем проб приготовить несколько чашек кофе, чтобы определить правильное положение ручки. Будьте внимательны и не поворачивайте ручку по часовой стрелке слишком сильно, так есть вероятность получить слишком медленное вытекание готового кофе (каплями), особенно, если вы готовите две чашки кофе.
- 3) Поверните левую ручку, рис. 8, для установки количества молотого кофе. Чем больше повернута ручка по часовой стрелке, тем больше кофе получится. При первом использовании необходимо путем проб приготовить несколько чашек кофе, чтобы определить правильное положение ручки.
- 4) Поставьте под носики чашку, если готовите 1 кофе, рис. 9, или 2 чашки для двух чашек кофе, рис. 10. Для получения вкусной пенки как можно приблизьте носики к чашкам, опустив блок подачи кофе, рис. 11.
- 5) Нажмите кнопку , рис. 12, если вы готовите 1 кофе или кнопку , рис. 13, если готовите 2 чашки кофе. После этого кофеварка помелит зерна кофе, выполнит короткую подачу кофе, паузу и полностью выльет кофе в чашку. *После достижения требуемого количества кофеварка автоматически остановит подачу кофе и вытолкнет остаток кофе в кассету для кофейной гущи.*
- 6) Через несколько секунд, когда оба индикатора  и  снова загорятся можно снова приготовить кофе.
- 7) Для того, чтобы включить кофеварку нажмите кнопку . (До выключения кофеварка выполняет автоматическое споласкивание: из носиков подачи кофе выльется немного горячей воды, которая будет собрана в поддоне для сбора воды, будьте осторожны, чтобы не обжечься). Если кофеварка не выключается кнопкой  в любом случае через 3 часа после последнего использования, она выключится самостоятельно, выполнив сначала короткое споласкивание.

**Примечание 1:** Если кофе выходит каплями или не выливается весь, необходимо повернуть ручку регулировки помола, рис. 17 на один щелчок по часовой стрелке, см. пар.6. Поворачивайте ручку постепенно на один щелчок до получения удовлетворительной подачи кофе.

**ПРИМЕЧАНИЕ 2:** : если кофе выливается слишком быстро и пенка на кофе неудовлетворительная, поверните немного по часовой стрелке правую ручку, рис. 7. Путем проб приготовьте несколько чашек кофе, чтобы определить правильное положение ручки. Будьте внимательны и не поворачивайте ручку по часовой стрелке слишком сильно, так есть вероятность получить слишком медленное вытекание готового кофе (каплями), особенно, если вы готовите две чашки кофе. Если посл нескольких чашек кофе не удастся добиться удовлетворительной пенки, поверните так же ручку регулировки помола, рис. 17, против часовой стрелки на один щелчок (см. пар. 6).

**ПРИМЕЧАНИЕ 3:** рекомендации для получения более горячего кофе:

- 1) Если после включения кофеварки необходимо приготовить маленькую чашку кофе (меньше 60 мл), для нагрева чашки используйте горячую воду от споласкивания (см. совет пар. 4.3, пункт 5). Если после приготовления последнего кофе прошло более 2-3 минут, до приготовления новой порции кофе необходимо прогреть



Рис. 5



Рис. 6

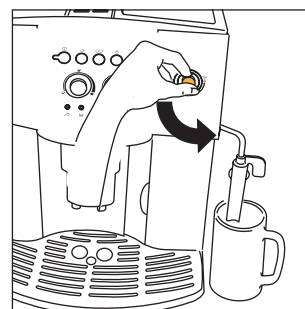

Рис. 7



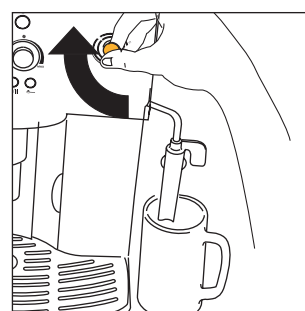



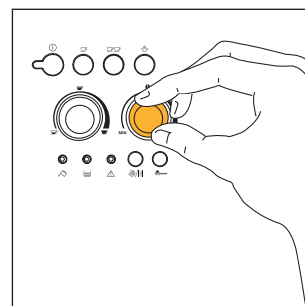

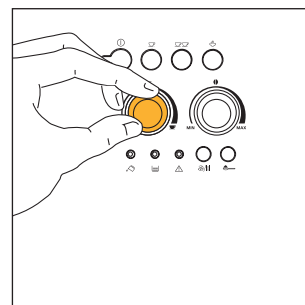

Рис. 8



заварочную головку, нажав кнопку , рис. 14. Слейте затем воду в ванночку для сбора воды или используйте эту воду для наполнения (затем слейте воду) чашки, которую вы будете потом использовать для залива кофе, таким образом нагрев ее.



2) Не пользуйтесь слишком толстыми чашками, которые поглощают слишком много тепла, если они не нагреты.

3) Пользуйтесь предварительно нагретыми чашками, сполоснув их под горячей водой, либо поместите на 20 минут на подставку для чашек на крышке включенной кофеварки.

**ПРИМЕЧАНИЕ 4:** в то время, когда кофеварка готовит кофе, выливание может быть остановлено в любой момент нажатием кнопки , рис. 12, или  , рис. 13, нажатой ранее.

**ПРИМЕЧАНИЕ 5:** как только подача кофе закончится, если вы хотите увеличить количество кофе, достаточно удерживать кнопку , рис. 12 или  , рис. 13, нажатую ранее до получения требуемого количества (эта операция может быть проведена только в том случае, если выполняется в течение 3 секунд после завершения выливания кофе из носиков).

**ПРИМЕЧАНИЕ 6:** когда включается сигнализация  (гл. 12, пункт 1) и горит постоянно, необходимо наполнить бачок для воды, иначе кофе из кофеварки подаваться не будет. Бачок для воды может быть извлечен только если устройство для взбивания молока повернуто в сторону центра кофеварки. (В бачке, когда загорается сигнализация  остается немного воды – это нормальное явление).

**ПРИМЕЧАНИЕ 7:** кофеварка подсчитывает количество чашек воды, которые были приготовлены. Каждые 14 маленьких чашек (или 7 больших) загорается индикатор  (гл. 12, пункт 3), предупреждая, что кассета для кофейной гущи заполнена и ее необходимо вытряхнуть и прочистить. До очистки кассеты для гущи лампа остается горячей, а кофеварка больше не готовит кофе. Для того, чтобы произвести очистку, откройте дверцу для обслуживания, расположенную в передней части, потянув за узел подачи кофе, рис. 15; загорится мигающий индикатор , см. пар.12, п. 9, затем извлеките ванночку для сбора воды, рис. 16, слейте и очистите ее. Тщательно очистите кассету для кофейной гущи, удалив все остатки которые могут находиться на дне. Высушите влагу от конденсата, который может появиться в кофеварке под ванночкой для сбора воды. **ОБРАТИТЕ ВНИМАНИЕ:** когда извлекается ванночка для сбора воды НЕОБХОДИМО ОБЯЗАТЕЛЬНО чистить кассету для гущи, даже если она не заполнена. Если эта операция не выполняется может случиться что, во время приготовления последующих порций кофе, кассета переполнится и кофеварка засорится кофе.

**ПРИМЕЧАНИЕ 8:** со временем при износе кофемолки кофе будет вытекать слишком быстро и не будет иметь пенки, так как помол станет крупнее. Для решения этой проблемы необходимо отрегулировать степень помола кофеварки, повернув ручку регулировки степени помола, рис. 17, против часовой стрелки на один щелчок (как описано в гл. 6).

**ПРИМЕЧАНИЕ 9:** если кофеварка не используется в течение длительного времени, до ее применения необходимо очистить заварочную головку, как описано в пар. 10.2.

**ПРИМЕЧАНИЕ 10:** при выливании из кофеварки кофе ни в коем случае нельзя извлекать из нее бачок для воды. Если бачок достать, кофеварка не будет больше готовить кофе и начнет мигать индикаторная лампа отсутствия воды. Если необходимо сделать еще один кофе, кофеварка начинает сильно шуметь и не готовит кофе. Для того, чтобы кофеварка начала работать, необходимо повернуть против часовой стрелки до упора ручку регулятора подачи пара и в течение нескольких секунд слить воду из насадки для взбивания молока.



Рис. 9



Рис. 10

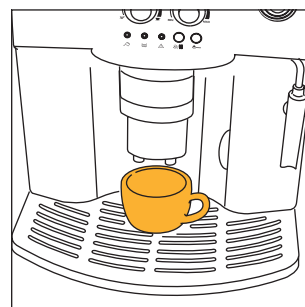

Рис. 11

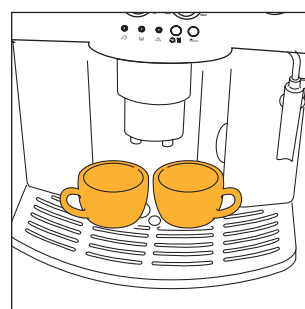

Рис. 12

RU

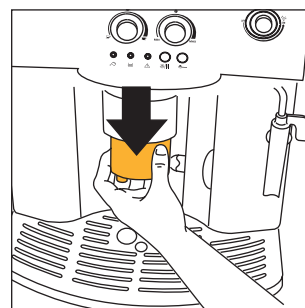

При первом включении необходимо приготовить 4-5 кофе прежде, чем кофеварка даст удовлетворительный результат.

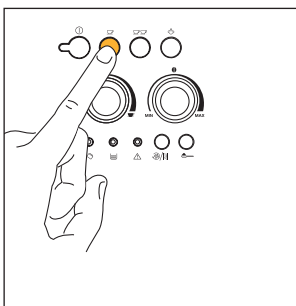
Когда загорается индикатор, сигнализирующий какое-либо отклонение в работе, нет необходимости сразу же обращаться в техническую сервисную службу. Проблему почти всегда можно решить, следуя инструкциям, указанным в пар. 12 и 13. Если они будут недостаточны или для дальнейших разъяснений рекомендуется обратиться в сервисную службу по номеру, указанному на странице, приложенной к пар. 2. Если ваша страна не входит в список, позвоните по телефону, указанному в гарантии.

## 6. РЕГУЛИРОВКА КОФЕМОЛКИ

Кофемолка не должна подвергаться регулировке (по крайней мере вначале), так как уже отрегулирована на заводе для обеспечения правильной подачи кофе. Тем не менее, если после первых чашек кофе выливание кофе будет слишком быстрым или медленным (каплями), необходимо произвести коррекцию при помощи ручки степени помола кофе, рис. 17. После поворота ручки по часовой стрелке на один щелчок (равный одной цифре), кофе выливается из кофеварки быстрее (не капая).

Поворот на один щелчок против часовой стрелки приводит к более медленному выливаю кофе и улучшает вид пенки.

Эффект изменения степени помола проявляется только после того, как приготовлены по крайней мере две чашки кофе.

Ручка регулировка степени помола должна поворачиваться только, когда кофеварка работает.



Рис. 13



Рис. 14

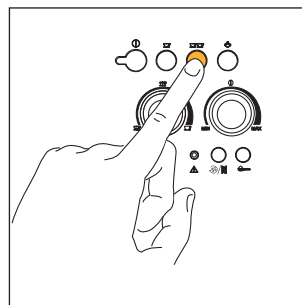

Рис. 15

**ПРИМЕЧАНИЕ 1:** кофеварка испытана на заводе с использованием кофе, поэтому следы кофе в кофемолке – абсолютно нормальное явление. В любом случае гарантировано, что эта кофеварка – абсолютно новая.

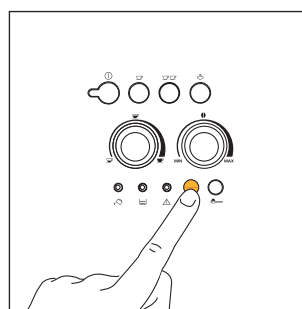

Рис. 17

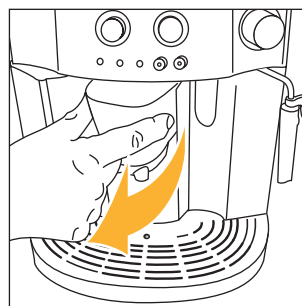

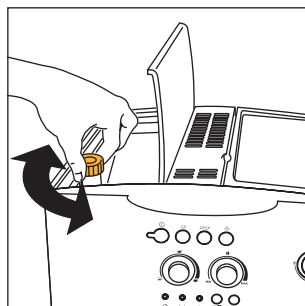

Рис. 16

## 7 ПРИГОТОВЛЕНИЕ КОФЕ ЭКСПРЕССО ИЗ МОЛОТОГО КОФЕ (ВМЕСТО КОФЕ В ЗЕРНАХ)

1. Нажмите кнопку для использования молотого кофе , рис. 18. Индикатор в кнопке загорится, указывая, что функция задана, а кофемолка отключена.
2. Поднимите крышечку в центре, засыпьте в воронку одну мерку молотого кофе, рис. 19 и выполните процедуры, описанные в параграфе 5.

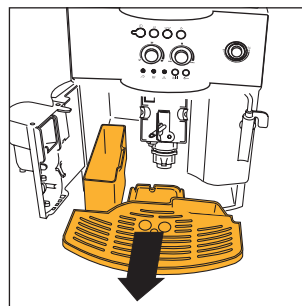
Примечание: можно готовить 1 чашку за один раз, нажав кнопку .

**ПРИМЕЧАНИЕ 1:** ни в коем случае не засыпайте молотый кофе, если кофеварка выключена, чтобы избежать рассыпания кофе внутри нее.

**ПРИМЕЧАНИЕ 2:** ни в коем случае не засыпайте больше одной мерки, так как кофеварка не сможет приготовить напиток, а молотый кофе будет разбросан в кофеварке, пачкая ее, либо кофе будет выливаться каплями.





**ПРИМЕЧАНИЕ 3:** для дозирования количества засыпаемого кофе используйте только прилагаемую мерку.

**ПРИМЕЧАНИЕ 4:** засыпайте в воронку только кофе с помолом для кофеварок эспрессо, ни в коем случае не засыпайте кофе в зернах, растворимый кофе или другие продукты, которые могут испортить кофеварку.

**ПРИМЕЧАНИЕ 5:** если более одной мерки засыпанного молотого кофе застрянет в воронке, для того, чтобы он прошел, используйте нож, рис. 20, затем снимите и очистите заварочную головку и кофеварку, как описано в пар. 10.2 "Очистка заварочной головки".

3. Если после работы кофеварки с использованием молотого кофе вы хотите вернуться к использованию кофе в зернах, необходимо отключить функцию молотого кофе, еще раз нажав кнопку (индикатор погаснет и кофемолка вновь сможет включиться). 

## 8 ПОДАЧА ГОРЯЧЕЙ ВОДЫ

- Не забудьте убедиться, что зеленые индикаторы  и  горят постоянно.
- Поверните устройство для взбивания молока в направлении от кофеварки, рис. 3.
- Установите емкость под насадку для взбивания молока, рис. 3.
- Поверните регулятор подачи пара против часовой стрелки на половину оборота, рис. 5, горячая вода потечет из устройства для взбивания молока, начиная заполнять стоящую под ним емкость.
- Поверните регулятор подачи пара по часовой стрелке до упора, рис. 6, для того, чтобы прервать выход воды и переведите насадку для взбивания молока в первоначальное положение, направив с центр кофеварки. (Рекомендуется не выливать горячую воду больше, чем 2 минуты подряд).



Рис. 18



Рис. 19

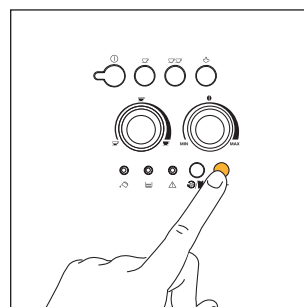

Рис. 20

RU

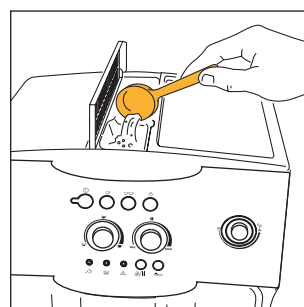

## 9 ПРИГОТОВЛЕНИЕ КАПУЧЧИНО (ИСПОЛЬЗУЯ ПАР)

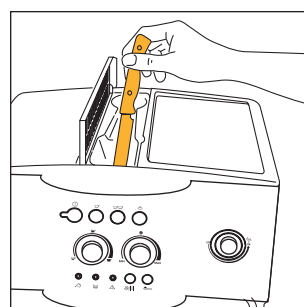
- Влейте в емкость примерно 100 г молока на каждый капуччино, который вы хотите приготовить. При выборе размеров емкости учтите, что объем молока увеличится в 2 или 3 раза. **Рекомендуется использовать частично снятое молоко при температуре холодильника.**
- Направьте насадку для взбивания молока, рис. 3, в сторону вне кофеварки.
- Приготовьте кофе как описано в предыдущих параграфах, используя достаточно большие чашки.
- Нажмите кнопку подачи пара ☁, рис. 21. Индикатор ☁ рис. 22, начнет мигать, указывая, что кофеварка разогревается.
- Когда индикатор перестанет мигать и начнет гореть постоянно, температура кофеварки достигла оптимального значения для приготовления пара (см. пар. 11, пункт 6).
- **Сразу же после этого, максимум в течение одной минуты** (иначе кофеварка автоматически вернется на функцию приготовления кофе) поместите устройство для взбивания молока в емкость, в которой содержится молоко, рис. 23, не превышая рельефную линию, нанесенную на само устройство (указана стрелкой на рис. 24). Поверните регулятор подачи пара против часовой стрелки на половину оборота, рис. 5. Будьте осторожны, чтобы не обжечься. Из устройства для взбивания молока выйдет пар, который придаст молоку вид пены и увеличит его объем. Для того, чтобы пена была более густой, погрузите устройство для взбивания молока в молоко и вращательными медленными движениями поднимайте емкость. Рекомендуется подавать пар не более 2 минут подряд.
- После достижения требуемой температуры прервите подачу пара, повернув регулятор подачи пара по часовой стрелке до упора, рис. 6 и нажмите кнопку подачи пара ☁, рис. 21 для отключения пара.
- Налейте взбитое таким образом молоко в чашки с кофе эспрессо, приготовленного заранее. Капуччино готов (положите по вкусу сахар и, если захотите, присыпьте поверхность пенки шоколадным порошком).

**ПРИМЕЧАНИЕ 1:** сразу же после приготовления капуччино и после отключения функции пара ☁, рис. 21, если нажать кнопку ☁, рис. 12 или ☁☁, рис. 13 для приготовления новых порций кофе, кофеварка имеет слишком высокую температуру для приготовления кофе (зеленые индикаторы ☁ и ☁☁ мигают, указывая неподходящую температуру), необходимо подождать несколько минут, чтобы она немного остыла.

**СОВЕТ:** для более быстрого охлаждения после отключения функции подачи пара откройте ручку подачи пара и выливайте воду из насадки для взбивания молока в емкость до тех пор, пока зеленые индикаторы ☁ и ☁☁ не перестанут мигать.

**ПРИМЕЧАНИЕ 2:** каждый раз после использования очищайте



Рис. 21



Рис. 22

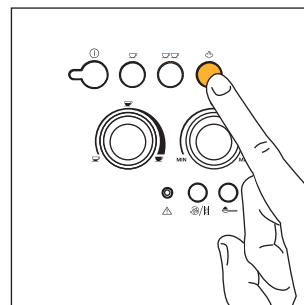

Рис. 23

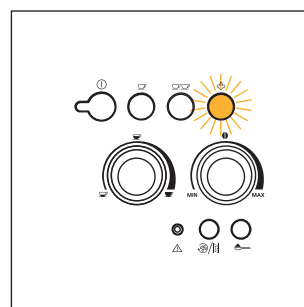

Рис. 24

насадку для приготовления капучино. Выполните следующее:

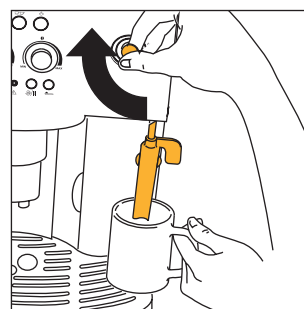
- Несколько секунд выпускайте воду или пар, повернув ручку регулятора пара против часовой стрелки до упора, рис. 5.

Эта операция позволит удалить остатки молока, которые остались внутри. **ОБРАТИТЕ ВНИМАНИЕ:** для соблюдения гигиены рекомендуется постоянно производить эту процедуру, чтобы избежать застоя молока во внутренних системах прибора.

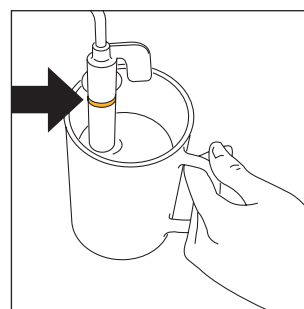
- Поверните ручку по часовой стрелке до упора, одной рукой удерживайте насадку для взбивания молока, а другой отверните насадку, повернув ее по часовой стрелке и сдвиньте вниз, рис. 25.
- Снимите паровое сопло с трубки, потянув его вниз, рис. 26.
- Тщательно промойте в теплой воде устройство для взбивания молока и паровое сопло.
- Убедитесь в том, что два отверстия, указанные стрелками на рис. 27 не забиты. При необходимости прочистите их острым предметом.
- Установите на место паровое сопло, вставив его и с усилием повернув в верхнюю сторону паровой трубки.
- Установите на место устройство для взбивания молока, вставив вверх и повернув против часовой стрелки.



Рис. 25



Рис. 26

## 10 ЧИСТКА И УХОД

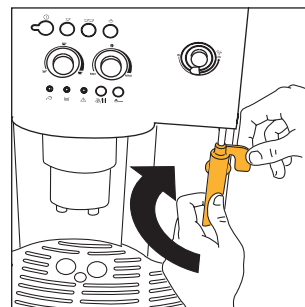
- До выполнения любой операции по уходу кофеварка должна остыть и должна быть отключена от электроэнергии.
- Ни в коем случае не погружайте машину в воду - это электроприбор.
- Для чистки прибора не используйте растворители или абразивные моющие средства. Для этого достаточно мягкой и влажной ткани.
- Части кофеварки НИ В КОЕМ СЛУЧАЕ нельзя мыть в посудомоечной машине.

### 10.1. ОЧИСТКА КОФЕВАРКИ

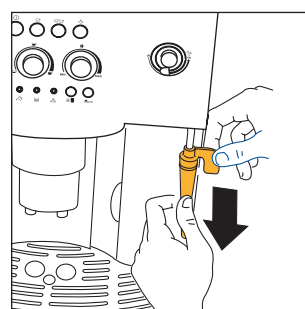
- Очищайте cassette для гуши (как описано в пар. 5, примечание 7) каждый раз, когда загорается индикатор (гл. 12, пункт 3).
- Рекомендуется регулярно чистить бак для воды.
- Ванночка для сбора воды имеет индикатор уровня (красного цвета) находящейся в ней воды. Когда индикатор начнет становиться видимым (несколько миллиметров под ванночкой для сбора воды), необходимо слить воду из ванночки и промыть ее.
- Время от времени убеждайтесь, что отверстия узла подачи кофе не засорены. Для их очистки от остатков высохшего кофе используйте иглу, рис. 28.



Рис. 27



Рис. 28

RU

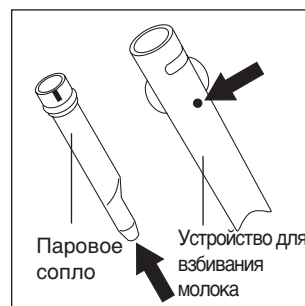
### 10.2 ОЧИСТКА ЗАВАРОЧНОЙ ГОЛОВКИ

Заварочная головка периодически должна очищаться, чтобы избежать накопления кофейного налета, который может вызвать неисправность. Для того, чтобы очистить ее, выполните следующее:

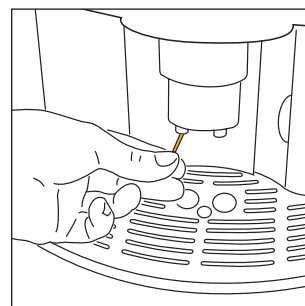
- выключите кофеварку, нажав кнопку ①, рис. 4 (не вынимая вилки), и дождитесь выключения всех индикаторов;
- откройте дверцу для обслуживания, рис. 15;
- извлеките ванночку для сбора воды и кассету для гущи, рис. 16 и промойте их;
- нажмите сбоку в центр две кнопки красного цвета заварочной головки, рис. 29, и извлеките ее, потянув во внешнюю сторону;

**Внимание:** заварочная головка может быть снята только, когда кофеварка выключена. При попытке снять головку с работающей машины, есть опасность серьезно повредить ее.

- промойте заварочную головку под проточной водой из-под крана, не используя моющих средств. Ни в коем случае не пользуйтесь посудомоечной машиной;
- тщательно очистите внутреннюю часть кофеварки. Для того, чтобы удалить кофе, прилипший к внутренней части, соскоблите его вилкой, рис. 30, а затем при помощи пылесоса удалите всю грязь, рис. 31.
- Вставьте на место заварочную головку, надев ее на внутренние держатели белого цвета и на штифт вниз; затем с усилием нажмите до упора на надпись PUSH до щелчка зацепления.



Рис. 29



Рис. 30

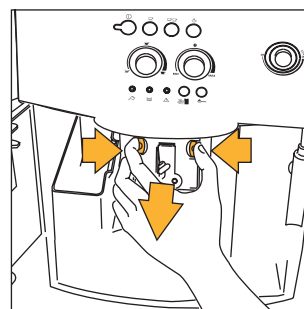

Рис. 31

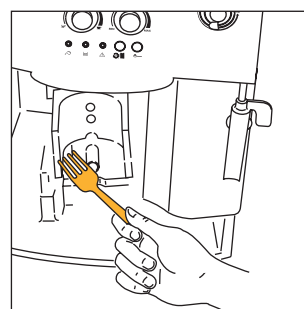

Убедитесь, что две кнопки красного цвета не находятся в утопленном состоянии, так как дверца не сможет закрыться.

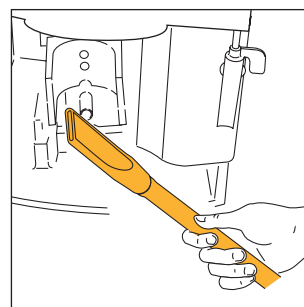
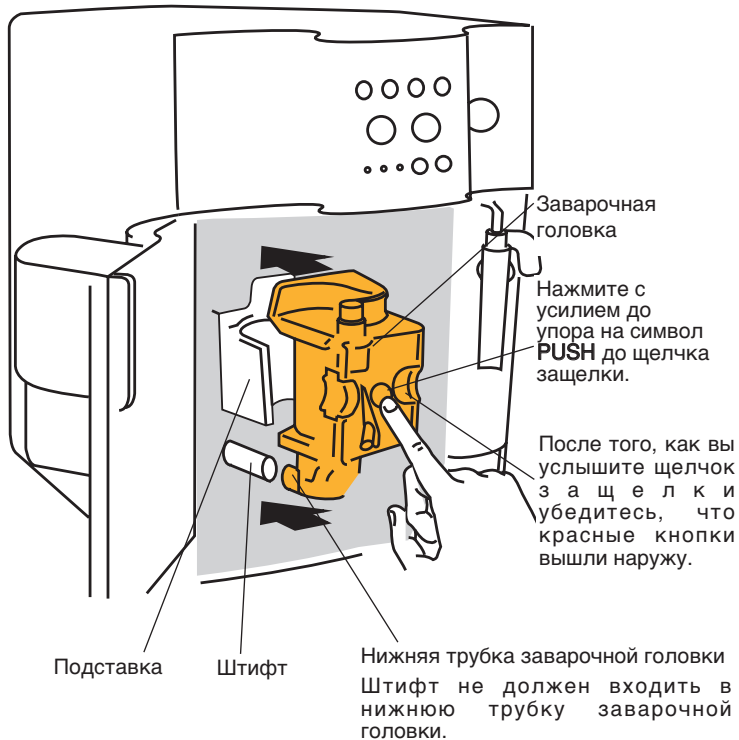
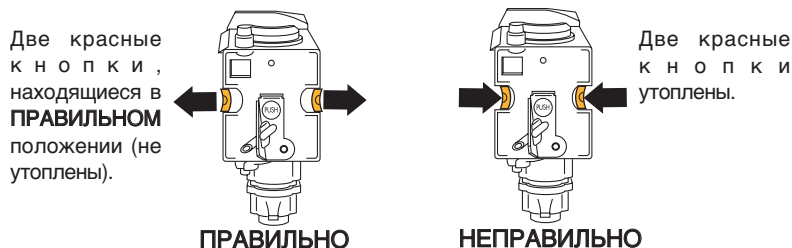

**ПРИМЕЧАНИЕ 1:** Если заварочная головка не вставлена правильно до щелчка зацепления и красные кнопки не вышли, невозможно закрыть дверцу для ухода и, следовательно, заставить кофеварку работать  $\triangle$  (если кофеварка включается, загорается и начинает мигать сигнальный индикатор, гл. 12, пункт 9).

**ПРИМЕЧАНИЕ 2:** если заварочная головка вставляется с трудом, необходимо (до того как она будет вставлена) сжать ее одновременно снизу и сверху, как показано на рис. 32.

**ПРИМЕЧАНИЕ 3:** если заварочная головка вставляется еще с трудом, выньте ее из кофеварки, закройте дверцу для обслуживания выньте вилку из розетки и вставьте обратно. Дождитесь, когда все индикаторы выключатся, откройте дверцу для ухода и вставьте заварочную головку.

- установите на место ванночку для сбора воды и кассету для гуаи;
- закройте дверцу для ухода.

### 10.3 УДАЛЕНИЕ НАКИПИ

Из-за продолжительного нагрева воды, используемой для приготовления кофе, со временем во внутренних контурах образуется накипь. Когда индикатор  $\text{☉}/\text{☉}$  начинает мигать (гл. 12, пункт 5) – наступил момент выполнить очистку от накипи.

**Примечание:** пока индикатор  $\text{☉}/\text{☉}$  горит можно продолжать готовить кофе. Выполните следующее:

- добавьте в бачок (предварительно вылейте из него воду) содержимое флакона с жидкостью для удаления накипи DURGOL (125 мм) и **один литр воды**.
- поставьте под насадку для взбивания молока емкость объемом не менее 1.5 л, рис. 3.
- выключите кофеварку, нажав кнопку  $\text{①}$ , рис. 4.
- дождитесь, чтобы зеленые индикаторы  $\text{☉}$  и  $\text{☉}/\text{☉}$  горели постоянно.
- нажмите кнопку  $\text{☉}/\text{☉}$  удерживайте не менее 5 секунд, рис. 14. Индикатор в кнопке загорается (гл. 11, пункт 8), указывая включение программы снятия накипи (индикаторы  $\text{☉}$  /  $\text{☉}/\text{☉}$  остаются выключенными, указывая, что кофе готовить нельзя).
- поверните ручку подачи пара против часовой стрелки на половину оборота, рис. 5. После этого горячая вода потечет из устройства для взбивания молока, начиная заполнять стоящую под ним емкость.
- программа снятия накипи автоматически выполнит чередование сливания раствора и пауз для того, чтобы











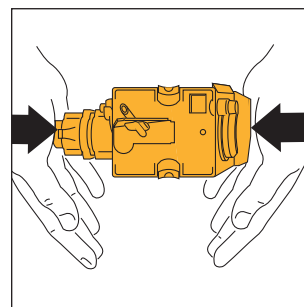







Рис. 32

- удалить всю накипь, осевшую внутри кофеварки.
  - через 30 минут, когда загорится индикатор  (гл. 12, пункт 1) поверните регулятор подачи пара по часовой стрелке до упора, рис. 6.
- Для того, чтобы удалить остатки раствора для снятия накипи из кофеварки, необходимо произвести споласкивание:
- извлеките бачок для воды, сполосните его и наполните чистой водой.
  - установите бачок на место.
  - слейте емкость под устройством для взбивания молока, наполненную жидкостью и вновь поставьте ее под устройство.
  - поверните ручку регулятора пара против часовой стрелки на половину оборота, рис. 5. Из устройства для взбивания молока выльется горячая вода, которая заполнит стоящую под ним емкость.
  - когда вода из бачка будет слита, индикатор  погаснет и загорится другой индикатор  (гл. 12, пункт 1).
  - поверните ручку регулятора пара по часовой стрелке до упора, рис. 6, и вновь наполните бачок чистой водой.
  - программа снятия накипи завершена и кофеварка готова для приготовления кофе.
- Примечание: если процедура снятия накипи заканчивается до ее завершения, сигнализация  (гл. 12, пункт 5) не отключается и все необходимо сделать сначала.

**ОБРАТИТЕ ВНИМАНИЕ: ГАРАНТИЯ НА ПРИБОР ПЕРЕСТАЕТ ДЕЙСТВОВАТЬ, ЕСЛИ ОЧИСТКА ОТ НАКИПИ НЕ ПРОИЗВОДИТСЯ РЕГУЛЯРНО.**

#### **10.4. ПРОГРАММИРОВАНИЕ ЖЕСТКОСТИ ВОДЫ**

Сигнализация  (гл 12, пункт 5) загорается через определенный период работы, который задан на заводе, учитывая максимальное количество кальция, который может присутствовать в воде у потребителя. При желании можно увеличить этот период работы и уменьшить частоту проведения операции по удалению накипи, запрограммировав кофеварку на базе реального содержания кальция в воде. Выполните следующее:

- сняв упаковку, погрузите индикаторную полоску "Total hardness test" (тест воды на жесткость), прилагаемую к стр. 2, полностью погрузив ее в воду на несколько секунд. Затем достаньте ее и подождите около 30 секунд (до изменения цвета и образования красных квадратиков);
- убедитесь, что кофеварка выключена (все индикаторы погашены);
- нажмите кнопку , рис. 14, и удерживайте не менее 5 секунд. Загорятся четыре индикаторные лампы , ,  и .
- несколько раз нажмите кнопку , рис. 18, до того момента, пока не загорится столько квадратов, сколько образовалось на индикаторной полоске (например, если на индикаторной полоске появились 3 красных квадрата , необходимо, чтобы загорелись 3 индикатора ,  и .
- нажмите кнопку , рис. 14, для того, чтобы запомнить данные. После этого машина запрограммирована для предупреждения о выполнении очистки от накипи, когда она будет действительно будет необходима.

## 11 ЗНАЧЕНИЕ СВЕТОВЫХ ИНДИКАТОРОВ ПРИ НОРМАЛЬНОЙ РАБОТЕ

	ИНДИКАТОР	ОПИСАНИЕ	ЗНАЧЕНИЕ
1		Индикаторы ☕, ☀ мигают	Кофеварка не готова для приготовления кофе (температура воды еще не достигла идеального уровня). Прежде, чем готовить кофе дождитесь,
2		Индикаторы ☕, ☕ горят постоянно.	Кофеварка нагрелась до правильной температуры и готова для приготовления кофе.
3		Индикатор ☕ горит постоянно	Кофеварка готовит одну чашку кофе.
4		Индикатор ☕☕ горит постоянно	Кофеварка готовит две чашки кофе.
5		Лампа пара ☁ мигает	Кофеварка разогревается до идеальной температуры для приготовления пара. Дождитесь, когда индикатор начнет гореть постоянно прежде, чем поворачивать ручку регулировки пара.
6		Индикатор ☁ горит постоянно	Кофеварка готова для подачи пара и можно поворачивать ручку подачи пара.
7		Индикатор ☕ горит постоянно	Кофеварка подготовлена для приготовления напитка из молотого кофе, см. главу 7.
8		Индикатор ☕ горит постоянно	Действует автоматическая программа очистки от накипи. (см.пар. 10.3)





RU



## 12. ЗНАЧЕНИЕ СВЕТОЙ ПРЕДУПРЕЖДАЮЩЕЙ СИГНАЛИЗАЦИИ И, ЧТО ДЕЛАТЬ, КОГДА ОНА ГОРИТ

ИНДИКАТОР	ОПИСАНИЕ	ЗНАЧЕНИЕ	ЧТО ДЕЛАТЬ
1	Индикатор ☀ горит постоянно	Бачок для воды пустой либо плохо вставлен.	Залейте в бачок воду, как описано в пар. 5, примечание 6 и вставьте до упора
		Бачок загрязнен либо покрыт накипью.	Сполосните бачок или очистите от накипи.
2	Индикатор ☀ мигает	Кофеварка не готовит кофе и шумит.	Поверните регулятор пара против часовой стрелки, рис. 5, как описано в пар. 5, примечание 10.
		Кофе вытекает слишком медленно	Поверните ручку помола, рис. 17, против часовой стрелки на одно деление (пар. 6).
3	Индикатор ☕ горит постоянно	Кассета для кофейной гущи заполнена или не установлена.	Очистите кассету для гущи и произведите очистку, описанную в пар. 5, примечание 7.
		После очистки не был вставлен кассета для гущи.	Откройте дверцу для ухода и вставьте кассету для гущи.
4	Индикатор ☕ мигает	При выбранной функции ☕ молотый кофе не засыпан в воронку.	Засыпьте молотый кофе, как описано в пар. 7.
		Закончилось кофе в зернах.	Закончилось кофе в зернах. Засыпьте в контейнер кофе в зернах, как описано в пар. 4.2
		Если кофемолка очень шумит, это означает, что небольшой камешек, находившийся с зернами заблокировал ее.	Обратитесь в уполномоченный De'Longhi сервисный центр.
5	Индикатор ☕ мигает	Указывает, что в кофеварке образовалась накипь.	Необходимо как можно быстрее выполнить программу очистки от накипи, описанную в пар. 10.3
6	Кофеварка производит ненормальный шум и четыре индикатора ☕, ☕, ☕ и ☕ попеременно мигают.	Заварочная головка после очистки возможно не вставлена в кофеварку.	Оставьте дверцу для обслуживания закрытой, а заварочную головку не вставляйте в кофеварку. Одновременно нажимайте кнопки ☕ и ☕ пока четыре индикатора не погаснут. Только тогда, когда четыре индикатора погаснут можно открыть дверцу и вставить заварочную головку (как вставить см. пар. 10.2)
7	Индикаторы ☕ и ☕ попеременно мигают.	Кофеварка только что включена и заварочная головка вставлена неправильно, поэтому дверца закрылась плохо.	Нажмите на надпись PUSH до щелчка зацепления. Убедитесь, что две кнопки красного цвета не находятся в утопленном состоянии (пар. 10.2). Закройте дверцу для ухода и нажмите кнопку (1).
8	Индикаторы ☕, ☕, ☕ горят и мигают.	Кофеварка включена при открытой ручке регулятора пара.	Поверните ручку регулятора пара по часовой стрелке до упора, рис. 6.
9	Индикатор ☕ мигает	Дверца для ухода открыта.	Если дверцу не удается закрыть, убедитесь, что заварочная головка вставлена правильно (пар. 10.2, примечание 1).

## ИНСТРУКЦИИ ПО ЭКСПЛУАТАЦИИ





ИНДИКАТОР	ОПИСАНИЕ	ЗНАЧЕНИЕ	ЧТО ДЕЛАТЬ
10 	Индикатор  горит постоянно, а зеленые индикаторы мигают.	Заварочная головка после очистки возможно не вставлена в кофеварку.  Кофеварка внутри очень загрязнена.	Вставьте заварочную головку, см. пар. 10.2  <b>Тщательно очистите внутреннюю часть кофеварки, как описано в пар. 10.2</b>
11 	Индикатор  мигает	Воронка для молотого кофе засорена.	Опустошите воронку при помощи ножа, как описано в пар. 7, примечание 5, рис. 20. 12

### 13. ПРОБЛЕМЫ, КОТОРЫЕ МОЖНО РЕШИТЬ ДО ОБРАЩЕНИЯ В СЕРВИСНУЮ СЛУЖБУ

Если кофеварка не работает и горит предупреждающая индикаторная лампа, можно с легкостью найти и устранить причину неисправности, пользуясь гл. 12. Если же ни одна из индикаторных ламп не горит, до обращения в сервисную службу произведите следующие проверки.

ПРОБЛЕМА	ПРИЧИНА	УСТРАНЕНИЕ
• Кофе не горячий	• Чашки не подогреты.	Нагрейте чашки, сполоснув их под горячей водой, либо поместите на 20 минут на подставку для чашек на крышке (см. пар. 5, примечание 3).
	• Заварочная головка слишком холодная	До приготовления кофе нагрейте заварочную головку, нажав кнопку  , рис. 14 (см. прим. 3, гл. 5).
• На кофе мало пенки	• Во время заварки кофеварка использует мало кофе	Поверните немного правую ручку, рис. 7 по часовой стрелке (см. гл. 5, прим. 2).
	• Слишком крупный помол кофе.	Поверните ручку регулировки помола, рис. 17, против часовой стрелки на одно деление (см. пар. 6).
• Кофе вытекает слишком медленно	• Неправильно выбран кофе в зернах	Пользуйтесь кофе в зернах другой марки.
	• Слишком мелкий помол кофе	Поверните ручку регулировки помола, рис. 17, против часовой стрелки на одно деление (см. пар. 6).
• Кофе вытекает слишком быстро	• Во время заварки кофеварка использует слишком много кофе	Поверните немного правую ручку, рис. 7 против часовой стрелки.
	• Слишком крупный помол кофе	Поверните ручку регулировки помола, рис. 17, против часовой стрелки на одно деление (см. пар. 6).
	• Во время заварки кофеварка использует мало кофе	Поверните немного правую ручку, рис. 7 по часовой стрелке.

RU

ПРОБЛЕМА	ПРИЧИНА	УСТРАНЕНИЕ
<ul style="list-style-type: none"> <li>Кофе не выливается из одного носика узла подачи кофе.</li> </ul>	<ul style="list-style-type: none"> <li>Отверстие засорено</li> </ul>	Для их очистки от остатков высохшего кофе используйте иглу, рис. 28.
<ul style="list-style-type: none"> <li>После поворота ручки регулировки пара пар не выходит из устройства для взбивания молока.</li> </ul>	<ul style="list-style-type: none"> <li>Отверстия устройства для взбивания молока и паровое сопло засорены.</li> </ul>	Очистите отверстия устройства для взбивания молока и паровое сопло (см. гл. 9, рис. 27).
<ul style="list-style-type: none"> <li>При нажатии кнопок  и  из кофеварки вытекает вода, а не кофе..</li> </ul>	<ul style="list-style-type: none"> <li>Молотый кофе мог застрять в воронке.</li> </ul>	При помощи ножа устраните засорение воронки молотым кофе (см. пар. 7, прим. 5). Тщательно очистите внутреннюю часть кофеварки (см. описание в пар. 10.2).
<ul style="list-style-type: none"> <li>При нажатии кнопки  кофеварка не включается.</li> </ul>	<ul style="list-style-type: none"> <li>На кофеварку не подается напряжение электропитания.</li> </ul>	Убедитесь, что вилка шнура электропитания вставлена в розетку.
<ul style="list-style-type: none"> <li>Не удается извлечь заварочную головку для выполнения очистки.</li> </ul>	<ul style="list-style-type: none"> <li>Кофеварка включена. Заварочная головка может быть снята только, когда кофеварка выключена.</li> </ul>	Выключите кофеварку (см. пар. 10.2). Повторите операцию, используя максимум 1 мерку, наполненную молотым кофе. При попытке снять головку с работающей кофеварки, есть опасность серьезно повредить ее.
<ul style="list-style-type: none"> <li>Используется молотый кофе (вместо зерен), кофеварка не готовит кофе.</li> </ul>	<ul style="list-style-type: none"> <li>Засыпано слишком много молотого кофе.</li> </ul>	Снимите заварочную головку и тщательно очистите внутреннюю часть кофеварки, как описано в пар. 10.2. Повторите операцию, используя максимум 2 мерки наполненные молотым кофе.
	<ul style="list-style-type: none"> <li>Не нажата кнопка  и кофеварка использовала кроме молотого кофе также кофе помолотый в кофемолке.</li> </ul>	Тщательно очистите внутреннюю часть кофеварки, как описано в пар. 10.2. Повторите операции, нажав кнопку  , как описано в пар. 7.
	<ul style="list-style-type: none"> <li>Когда кофеварка была выключена, был засыпан молотый кофе.</li> </ul>	Снимите заварочную головку и тщательно очистите внутреннюю часть кофеварки, как описано в пар. 10.2. Повторите операции, но предварительно включите кофеварку.
<ul style="list-style-type: none"> <li>Кофе не выливается из одного носиков узла подачи кофе, а течет по дверце для обслуживания.</li> </ul>	<ul style="list-style-type: none"> <li>Отверстия носиков засорены засохшим кофе.</li> </ul>	Прочистите отверстия иглой (см. пар. 10.1, рис. 28).
	<ul style="list-style-type: none"> <li>Выдвижная кассета за дверцей для ухода заблокирована и не может поворачиваться.</li> </ul>	Тщательно очистите выдвижную кассету прежде всего вблизи петель, так чтобы она могла поворачиваться.