



## Руководство по эксплуатации кофе-машины IMPRESSA Xs95/Xs90 One Touch



»Руководство по эксплуатации кофе-машины IMPRESSA« отмечено сертификатом качества независимого германского Союза работников технического надзора TÜV SÜD за понятность и полноту изложения и охват аспектов техники безопасности.

## Ваша IMPRESSA Xs95/Xs90 One Touch

Элементы управления	4
Использование по назначению	6
Ради Вашей безопасности	6
Руководство по эксплуатации кофе-машины IMPRESSA Xs95/Xs90 One Touch	9
Описание символов	10
Добро пожаловать в мир кофе-машин JURA!	11
1 IMPRESSA Xs95/Xs90 One Touch	12
Система сменных насадок Connector System®	13
JURA в Интернете	14
Электронный справочник Knowledge Builder	14
2 Подготовка и пуск в эксплуатацию	16
Комплект поставки	16
Установка	16
Наполнение бункера для воды	17
Заполнение контейнера для кофейных зерен	17
Первый запуск машины	18
Установка и активация фильтра	20
Определение и регулировка степени жесткости воды	22
Регулировка кофемолки	23
Включение	24
Выключение (режим ожидания)	25
3 Ознакомление с функциональными возможностями	26
Приготовление нажатием кнопки	27
Разовые установки до начала и во время приготовления	27
Долговременная установка количества воды в соответствии с размером чашек	29
Долговременные установки в режиме программирования	30
Просмотр информации и состояния технического обслуживания	33
4 Приготовление простым нажатием кнопки	35
Советы бариста	35
Эспрессо	36
Кофе	37
Кофе на любой вкус	37
Капучино	38
Латте маккиато	40
Предварительно смолотый кофе	42

Горячее молоко и молочная пена.....	43
Горячая вода .....	45
<b>5 Долговременные установки в режиме программирования</b>	<b>47</b>
Напитки.....	47
Энергосберегающий режим (E.S.M.®).....	50
Время и день недели.....	52
Программируемое время включения и выключения .....	53
Автоматическое выключение .....	55
Промывка.....	56
Единица измерения количества воды/формат отображения времени .....	57
Язык .....	58
<b>6 Обслуживание</b>	<b>59</b>
Советы по обслуживанию.....	59
Промывка машины .....	59
Замена фильтра .....	60
Очистка кофе-машины.....	63
Удаление накипи в кофе-машине.....	65
Промывка устройства для приготовления капучино.....	69
Очистка устройства для приготовления капучино .....	70
Разборка и промывка профессионального автоматического устройства для приготовления капучино Profi Auto Cappuccino .....	73
Разборка и промывка профессионального автоматического устройства для приготовления капучино Easy Auto Cappuccino.....	73
Удаление посторонних предметов .....	74
Очистка контейнера для кофейных зерен .....	74
Удаление известковых отложений солей со стенок бункера для воды.....	75
<b>7 Дополнительное оборудование, принадлежности для обслуживания и рецепты</b>	<b>76</b>
<b>8 Сообщения на дисплее</b>	<b>86</b>
<b>9 Устранение неисправностей</b>	<b>88</b>
<b>10 Транспортировка и утилизация в соответствии с экологическими требованиями</b>	<b>90</b>
Транспортировка/осушение системы .....	90
Утилизация .....	90
<b>11 Технические данные</b>	<b>91</b>
<b>Указатель</b>	<b>92</b>
<b>Контакты с компанией JURA</b>	<b>96</b>

## Элементы управления











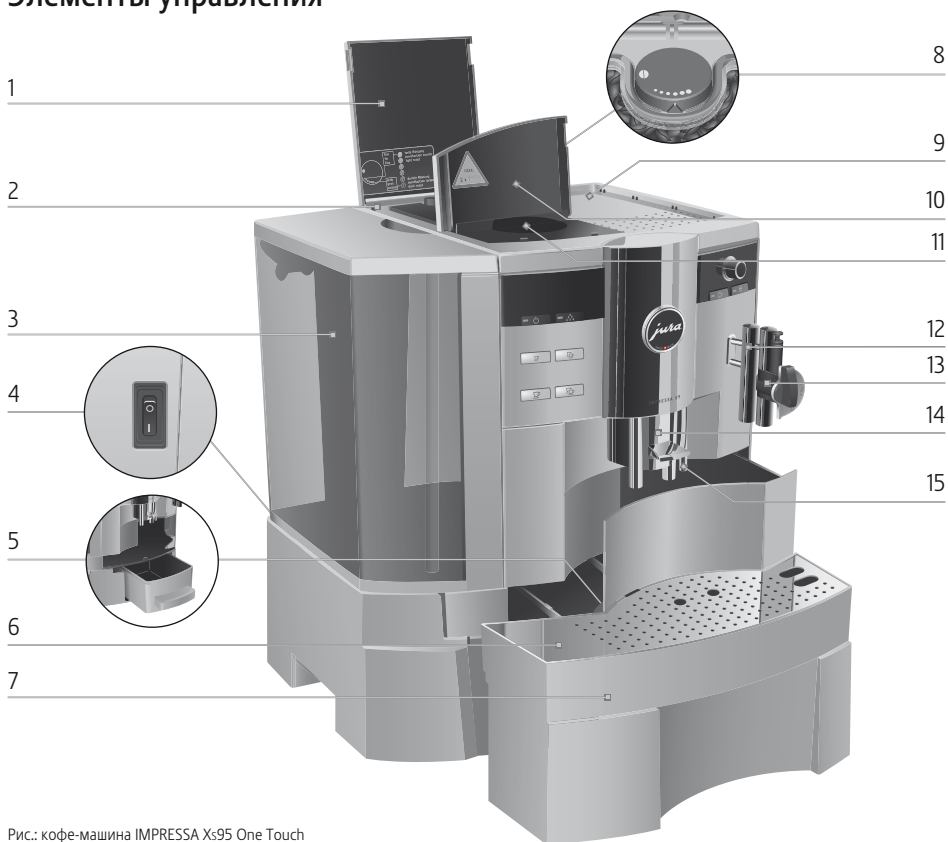

Рис.: кофе-машина IMPRESSA Xs95 One Touch









- |   |  |    |   |
|---|--|----|---|
| 1 | Крышка контейнера для кофейных зерен                               | 9  | Площадка для чашек с подогревом   |
| 2 | Контейнер для кофейных зерен с крышкой для сохранения аромата кофе | 10 | Крышка воронки для предварительно смолотого кофе  |
| 3 | Бункер для воды с ручкой   | 11 | Воронка для предварительно смолотого кофе   |
| 4 | Главный выключатель и сетевой шнур (с задней стороны кофе-машины)  | 12 | Система сменных насадок Connector System®   |
| 5 | Контейнер для кофейных отходов                                     | 13 | Профессиональное автоматическое устройство для приготовления капучино Profi Auto Cappuccino |
| 6 | Поддон для слива воды  | 14 | Регулируемый по высоте дозатор кофе   |
| 7 | Подставка для чашек  | 15 | Дозатор горячей воды  |
| 8 | Поворотный переключатель для регулировки степени помола            |    |   |



#### Фронтальная панель слева

- 1 Дисплей
- 2 Крышка поворотного переключателя Rotary Switch
- 3  Поворотный переключатель Rotary Switch
-  Кнопка «Вкл./Выкл.»
-  Кнопка обслуживания
-  Кнопка «1 эспрессо»
-  Кнопка «2 эспрессо»
-  Кнопка «1 кофе»
-  Кнопка «2 кофе»
-  Кнопка «Кофе на любой вкус»
-  Кнопка «Предварительно смолотый кофе»

#### Фронтальная панель справа

- 4  Поворотная кнопка выбора
- 5  Профессиональное автоматическое устройство для приготовления капучино Profi Auto Cappuccino
- 6  Профессиональное автоматическое устройство для приготовления капучино Easy Auto Cappuccino
-  Символ для обозначения порции горячей воды
-  Символ для обозначения режима подачи горячей воды
-  Кнопка «Капучино»
-  Символ для обозначения порции молока
-  Символ для обозначения режима подачи молока
-  Кнопка «Латте маккиато»

Благодаря системе сменных насадок Connector System® возможно использование различных устройств для приготовления кофейных напитков. Такие устройства можно приобрести в специализированных магазинах.

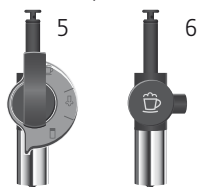

## Использование по назначению

Кофе-машина предусмотрена только для приготовления кофе и подогрева молока и воды. Любое иное применение будет рассматриваться как использование не по назначению. Компания JURA Elektroapparate AG не несет ответственности за последствия, связанные с использованием кофе-машины не по назначению.

Перед использованием кофе-машины полностью прочтите данное руководство по эксплуатации. Храните данное руководство рядом с кофе-машиной IMPRESSA и при необходимости передавайте его последующим пользователям.

### Ради Вашей безопасности



Внимательно прочтите и тщательно соблюдайте нижеследующие важные указания по технике безопасности.

Соблюдая следующие указания, Вы сможете предотвратить опасность для жизни из-за удара электрическим током:

- ни в коем случае не эксплуатируйте кофе-машину с дефектами или с поврежденным сетевым шнуром;
- в случае появления признаков повреждения, например, запаха горелого, немедленно отключите кофе-машину от сети и обратитесь в сервисный центр компании JURA;
- при повреждении сетевого шнура кофе-машины его необходимо отремонтировать в самой компании JURA или в авторизованном центре обслуживания компании JURA;
- следите за тем, чтобы кофе-машина IMPRESSA и сетевой шнур не находились вблизи горячих поверхностей;
- следите за тем, чтобы сетевой шнур не был зажат и не терся об острые кромки;
- никогда не открывайте и не ремонтируйте кофе-машину самостоятельно. Не вносите никаких изменений в кофе-машину, которые не описываются в руководстве по эксплуатации кофе-машины IMPRESSA. В кофе-машине имеются токопроводящие детали. При ее открывании возникает опасность для жизни. Любой ремонт должен выполняться исключительно авторизованными компа-

нией JURA сервисными центрами с использованием оригинальных запасных частей и принадлежностей.

Существует опасность ошпариться или получить ожог от дозаторов и насадки:

- поставьте кофе-машину в месте, недоступном для детей;
- не прикасайтесь к горячим деталям. Используйте предусмотренные для этого ручки;
- следите за тем, чтобы соответствующая насадка была чистой и правильно установленной. При неправильной установке или засорении насадка или ее части могут отсоединиться.

Поврежденная кофе-машина и может стать причиной получения травм или возгорания. Во избежание повреждений, возможных травм и опасности возгорания:

- никогда не оставляйте свисающим сетевой шнур. Вы можете споткнуться о него или повредить его;
- не допускайте воздействия на кофе-машину IMPRESSA таких погодных факторов, как дождь, мороз и прямые солнечные лучи;
- не опускайте кофе-машину IMPRESSA, ее шнур и патрубки в воду;
- не мойте кофе-машину IMPRESSA и ее детали в посудомоечной машине;
- перед очисткой кофе-машины IMPRESSA выключите ее при помощи главного выключателя. Всегда протирайте кофе-машину IMPRESSA влажной, но не мокрой тканью и не допускайте постоянного попадания на машину брызг воды;
- подключайте кофе-машину только к сети с напряжением, указанным на заводской табличке. Заводская табличка находится на нижней стороне кофе-машины IMPRESSA. Дополнительные технические данные приведены в главе 11 «Технические данные»;

## Важные указания

- Пользуйтесь только оригинальными принадлежностями для обслуживания, предлагаемыми компанией JURA. Применение дополнительных средств, не рекомендованных компанией JURA, может привести к повреждению кофе-машины IMPRESSA;
- не используйте ароматизированные кофейные зерна или зерна с добавками;
- в бункер для воды всегда заливайте свежую холодную воду;
- на время длительного отсутствия отключайте кофе-машину главным выключателем.

Лицам, а также детям, которые вследствие

- физических, сенсорных или психических нарушений либо
- отсутствия опыта и знаний в обращении с кофе-машинной не способны безопасно пользоваться кофе-машинной, разрешено эксплуатировать ее исключительно под контролем или руководством ответственного лица.

Безопасность при использовании сменного фильтра CLARIS plus:

- храните сменные фильтры CLARIS plus в недоступном для детей месте;
- храните сменные фильтры CLARIS plus в сухом месте в закрытой упаковке;
- не храните сменные фильтры вблизи источников тепла и не допускайте попадания на них прямых солнечных лучей;
- не пользуйтесь поврежденными сменными фильтрами CLARIS plus;
- не вскрывайте сменные фильтры CLARIS plus.



## **Руководство по эксплуатации кофе-машины IMPRESSA Xs95/Xs90 One Touch**

Вы держите в руках руководство по эксплуатации кофе-машины IMPRESSA Xs95/Xs90 One Touch. Руководство поможет Вам быстро и надежно ознакомиться с многочисленными возможностями кофе-машины IMPRESSA.

В главе 2 «Подготовка и пуск в эксплуатацию» шаг за шагом описывается установка и подготовка кофе-машины IMPRESSA к работе.

Обращаем особое внимание на главу 3 «Ознакомление с функциональными возможностями», предназначенную для подробного ознакомления с кофе-машиной IMPRESSA. Она поможет Вам раскрыть многочисленные возможности кофе-машины, отвечающие индивидуальным вкусам приготовления кофе.

Откройте для себя новые горизонты возможностей приготовления кофейных напитков. В главе 7 «Дополнительное оборудование, принадлежности для обслуживания и рецепты» специально для Вас дается подборка профессионального опционального оборудования и самых вкусных рецептов.

Все остальные главы будут служить Вам справочным пособием.

Изучив руководство по эксплуатации кофе-машины IMPRESSA Xs95/Xs90 One Touch, Вы можете стать бариста – специалистом по приготовлению вкуснейших кофейных напитков!

## Описание символов Предупреждения

---

 <b>ВНИМАНИЕ</b>	Обязательно обращайтесь внимание на информацию, которая сопровождается предупредительными знаками <b>ВНИМАНИЕ</b> или <b>ОСТОРОЖНО</b> . Сигнальное слово <b>ОСТОРОЖНО</b> предупреждает о риске получения тяжелых травм, а сигнальное слово <b>ВНИМАНИЕ</b> – о риске получения легких травм.
<b>ВНИМАНИЕ</b>	<b>ВНИМАНИЕ</b> указывает на ситуацию, при которой возможно повреждение кофе-машины.

---

## Используемые символы

---

<b>i</b>	<b>Указания</b> и советы, облегчающие процесс пользования кофе-машиной IMPRESSA.
@	Ссылки на интересные дополнительные сведения, которые можно получить от компании JURA <b>в Интернете</b> по адресу: <a href="http://www.jura.com">www.jura.com</a> .
▶	<b>Требуемое действие.</b> В этом случае Вам необходимо выполнить то или иное действие.

---

## Добро пожаловать в мир кофе-машин JURA!

Уважаемые клиенты!

Благодарим за доверие, которое Вы оказали нам, купив кофе-машину IMPRESSA производства компании JURA. Независимые и критичные специалисты по проверке товаров и жюри по присуждению премий за дизайн уже оценили производимые в Швейцарии кофе-машины. Мы прилагаем все усилия к тому, чтобы эта 2-порционная кофе-машина могла годами доставлять удовольствие Вам, Вашей семье и Вашим гостям фирменными кофейными напитками, приготовленными простым нажатием на кнопку.

В руководстве по эксплуатации кофе-машины IMPRESSA Вы ознакомитесь со всеми важными сведениями, относящимися к работе машины и индивидуальным настройкам. Кроме этого, в руководстве описывается, как избавиться от накипи, и даются важные советы по уходу за кофе-машиной. Мы предлагаем Вам воспользоваться всеми возможностями машины-автомата компании JURA, чтобы разбудить Вашу фантазию для воплощения необычных рецептов приготовления кофе.

Желаем Вам наслаждаться Вашей кофе-машиной IMPRESSA.

Ваш



Эмануэль Пробст  
Генеральный директор

## 1 IMPRESSA Xs95/Xs90 One Touch

### Кофейные мечты становятся явью

Каждый, кто сегодня говорит о кофе, уже не имеет в виду исключительно эспрессо или крем-кофе, а в равнозначной степени подразумевает модные напитки, такие как латте маккиато или капучино. Такая тенденция наблюдается также в магазинах, офисах и заведениях общественного питания. И поэтому так радует тот факт, что кофе-машина IMPRESSA Xs95/Xs90 One Touch одним нажатием кнопки может приготовить 12 различных напитков – в том числе, модный сегодня латте маккиато. При этом не забыта и мобильность, характерная для кофе-машин компании JURA: благодаря компактности и весу, не превышающему 13,8 кг, кофе-машина всегда может находиться в центре событий.

- **Дизайн:** чтобы кофе-машина производила такое же хорошее впечатление, как приготовленные ею кофейные напитки, представленные в выгодном свете благодаря подсветке чашек, ее дизайн последовательно продумывался уже в ходе разработки. При этом элементы управления, например, поворотная кнопка выбора с пиктограммами на освещаемом фоне, поворотный переключатель Rotary Switch и графический дисплей не только создают отличное визуальное впечатление, но и помогают правильно сориентироваться при управлении кофе-машиной.
- **Экологическая сознательность:** кофе-машина IMPRESSA Xs95/Xs90 One Touch разработана с учетом таких немаловажных аспектов, как бережное отношение к окружающей среде и экономия денежных средств. Благодаря энергосберегающему режиму (E.S.M.<sup>(c)</sup>) кофе-машина потребляет до 60 % электроэнергии меньше, чем обычно, и через определенный промежуток времени автоматически переключается в режим ожидания. При длительном перерыве в использовании, например, во время отпускного периода на предприятии, кофе-машину можно легко отключить от сети электропитания посредством встроенного главного выключателя.

- **Система управления временем:** наслаждение чашечкой кофе нередко является неотъемлемой частью наших будней. И этот факт не был забыт при разработке кофемашины IMPRESSA Xs95/Xs90 One Touch: благодаря встроенной системе управления временем чашечка кофе будет всегда приготовлена в привычное и удобное для Вас время. В заданное время по запрограммированным Вами дням недели кофемашина автоматически включается или выключается и, тем самым, дарит Вам минуты истинного наслаждения кофе тогда, когда Вы этого действительно ждете.
- **Комплексная система приготовления кофе:** в сочетании с дополнительно приобретаемым устройством для подогрева чашек, подходящим охладителем молока или расчетным интерфейсом кофемашину можно по модульному принципу расширить до комплексной системы приготовления кофе и оптимизировать для работы в автоматическом режиме. Тем самым управление кофемашиной упрощается и становится доступным даже для неопытных пользователей, поскольку функцию элементов управления можно понять интуитивно, а клавиши программирования тактично скрыты за крышкой. При необходимости программирования можно также заблокировать.

## Система сменных насадок Connector System®

Благодаря системе сменных насадок Connector System® возможно использование различных устройств для приготовления капучино:

- профессиональное автоматическое устройство для приготовления капучино Profi Auto Cappuccino
  - капучино/латте маккиато;
  - горячее молоко;
- профессиональное автоматическое устройство для приготовления капучино Easy Auto Cappuccino
  - капучино/латте маккиато.

## **JURA в Интернете**

Посетите нашу страничку в Интернете.

- @ По адресу [www.jura.com](http://www.jura.com) Вы найдете интересные и актуальные сведения о Вашей кофе-машине IMPRESSA и узнаете немало нового о кофе.

## **Электронный справочник Knowledge Builder**

Принцип работы кофе-машины IMPRESSA Xs95/Xs90 One Touch можно легко изучить на компьютере.

- @ На интернет-странице [www.jura.com](http://www.jura.com) к Вашим услугам – электронный справочник Knowledge Builder. Вас поддержит интерактивный помощник LEO, который укажет на особенности кофе-машины IMPRESSA и объяснит, как с ней работать.



## 2 Подготовка и пуск в эксплуатацию

В этой главе излагается информация, необходимая для правильного обращения с кофе-машиной IMPRESSA. С ее помощью Вы можете шаг за шагом подготовить кофе-машину к работе, чтобы насладиться первой порцией кофе.

### Комплект поставки

В комплект поставки включено следующее:

- Ваша кофе-машина IMPRESSA Xs95/Xs90 One Touch
- комплект Welcome Pack, содержащий нижеперечисленное:
  - руководство по эксплуатации кофе-машины IMPRESSA Xs95/Xs90 One Touch;
  - IMPRESSA Xs95/Xs90 One Touch – краткое руководство;
  - сменный фильтр CLARIS plus;
  - насадка для сменного фильтра;
  - ключ для кофемолки;
  - мерная ложка для молотого кофе;
  - средство для чистки в таблетках, производимое компанией JURA;
  - тест-полоска Aquadur®;
  - средство JURA для чистки устройства для приготовления капучино Auto Cappuccino.

Сохраните упаковку кофе-машины IMPRESSA. Она послужит защитой при транспортировке.

### Установка

При установке кофе-машины IMPRESSA соблюдайте следующее:

- установите кофе-машину IMPRESSA на горизонтальную поверхность из водостойкого материала;
- выберите место установки кофе-машины IMPRESSA так, чтобы не допускать ее перегрева.



## Наполнение бункера для воды

Для получения идеального вкуса кофе мы рекомендуем ежедневно менять воду.

### ВНИМАНИЕ

---

Попадание в бункер для воды молока, минеральной воды или других жидкостей может привести к повреждению бункера или кофе-машины.

- ▶ В бункер для воды всегда заливайте только свежую и холодную воду.

- 
- ▶ Снимите бункер для воды и сполосните его холодной водой.
  - ▶ Наполните бункер свежей холодной водой и установите его в кофе-машину.

## Заполнение контейнера для кофейных зерен

Контейнер для кофейных зерен оснащен крышкой для сохранения аромата кофе. Это позволяет долго сохранять аромат кофейных зерен.

### ВНИМАНИЕ

---

Кофейные зерна с добавками (например, с сахаром), предварительно смолотый кофе, а также сублимированный кофе портят кофемолку.

- ▶ В контейнер для кофейных зерен засыпайте только кофейные зерна без дополнительной обработки.

- 
- ▶ Откройте крышку контейнера для кофейных зерен и снимите крышку для сохранения аромата кофе.
  - ▶ Прочистите контейнер для кофейных зерен и удалите из него посторонние предметы, если таковые имеются.
  - ▶ Засыпьте кофейные зерна в контейнер для кофейных зерен, закройте крышкой для сохранения аромата кофе и поставьте на место крышку самого контейнера.

## Первый запуск машины

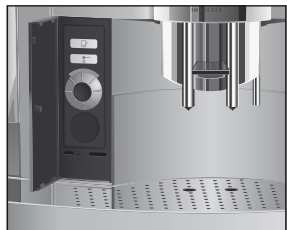

---

Опасность для жизни при работе с поврежденным сетевым шнуром.

- ▶ Ни в коем случае не эксплуатируйте машину с поврежденным сетевым шнуром.
- 

**Условие:** бункер для воды и контейнер для кофейных зерен наполнены.

- ▶ Вставьте сетевой штекер в сетевую розетку.
- ▶ С помощью главного выключателя с задней стороны машины включите кофе-машину IMPRESSA. Загорается кнопка »Вкл./Выкл.«  (режим ожидания).
- ▶ Для включения кофе-машины IMPRESSA нажмите кнопку »Вкл./Выкл.«. На дисплее показывается, какой язык предварительно установлен.
- ▶ Откройте крышку поворотного переключателя Rotary Switch.
- ▶ Поворачивайте Rotary Switch до тех пор, пока не появится название нужного языка, например, **ЯЗЫК РУССКИЙ**.
- ▶ Нажмите поворотный переключатель Rotary Switch, чтобы подтвердить установку языка. На дисплее ненадолго появляется **СОХРАНЕНО ✓** для подтверждения установки.  
**ВРЕМЯ ---:--**
- ▶ Поворачивайте поворотный переключатель Rotary Switch, чтобы установить текущее время.  
**ВРЕМЯ 12:00** (пример)
- ▶ Нажмите поворотный переключатель Rotary Switch, чтобы подтвердить установку часов.  
**ВРЕМЯ 12:00**
- ▶ Поворачивайте поворотный переключатель Rotary Switch, чтобы установить минуты.  
**ВРЕМЯ 12:45** (пример)

- 🕒 ▶ Нажмите поворотный переключатель Rotary Switch, чтобы подтвердить установку минут.  
На дисплее ненадолго появляется **СОХРАНЕНО ✓**.  
**ДЕНЬ НЕД. ПОНЕД-К**
- 🕒 ▶ Поворачивайте поворотный переключатель Rotary Switch, чтобы установить день недели.  
**ДЕНЬ НЕД. СРЕДА** (пример)
- 🕒 ▶ Нажмите поворотный переключатель Rotary Switch, чтобы подтвердить установку.  
На дисплее ненадолго появляется **СОХРАНЕНО ✓**.  
**ЗАПОЛНИТЬ СИСТЕМУ / НАЖМИТЕ ПРОМЫВКУ**, горит кнопка обслуживания ☘.



- ▶ Поставьте по одной емкости под дозатор горячей воды и под устройство для приготовления капучино.
- ☘ ▶ Нажмите кнопку обслуживания.  
**СИСТЕМА ЗАПОЛНЕНИЕ**, система заполняется водой, кнопка обслуживания мигает. Из устройства для приготовления капучино и из дозатора горячей воды вытекает немного воды.

Процесс автоматически останавливается, на дисплее ненадолго появляется **ПРИВЕТ ОТ JURA**.

**НАГРЕВ**

**НАЖМИТЕ ПРОМЫВКУ**, горит кнопка обслуживания ☘.

- ▶ Поставьте емкость под носик дозатора кофе.
- ☘ ▶ Нажмите кнопку обслуживания.  
Начинается промывка кофе-машины, процесс промывки останавливается автоматически.  
На дисплее появляется **КОФЕ ГОТОВ**, кофе-машина IMPRESSA переходит в режим готовности к работе.



- i** В течение 24 часов после первого запуска не отключайте кофе-машину IMPRESSA от сети; таким образом Вы обеспечиваете оптимальное рабочее состояние машины.
- i** После приготовления первой порции кофе на дисплее может появиться **ЗАСЫПЬТЕ ЗЕРНА**, поскольку кофе-молка еще не полностью заполнена кофейными зернами. В этом случае приготовьте еще одну порцию кофе.

- i** Если Вы не смогли правильно выполнить запуск машины в эксплуатацию или завершить его, обратитесь в службу технической поддержки в Вашей стране. Контактные данные указаны в главе «Контакты с компанией JURA».

## Установка и активация фильтра

Очистка кофе-машины IMPRESSA от накипи не потребуется, если использовать сменный фильтр CLARIS plus.

- @** С ходом процесса установки фильтра также можно ознакомиться в Интернете. Воспользуйтесь нашим электронным справочником Knowledge Builder по адресу [www.jura.com](http://www.jura.com).
- i** Не прерывайте процесс установки фильтра. Это обеспечит оптимальную работу кофе-машины IMPRESSA.

**Условие:** на дисплее показывается **КОФЕ ГОТОВО**.

- ▶ Откройте крышку поворотного переключателя Rotary Switch.
- ⏻** ▶ Нажмите и удерживайте поворотный переключатель Rotary Switch **до тех пор**, пока на дисплее не появится **ОБСЛУЖИВАНИЕ**.
- ⌚** ▶ Поворачивайте поворотный переключатель Rotary Switch до тех пор, пока не появится **ФИЛЬТР НЕТ**.
- ⏻** ▶ Для входа в программный пункт нажмите поворотный переключатель Rotary Switch.  
**ФИЛЬТР НЕТ**
- ⌚** ▶ Поворачивайте поворотный переключатель Rotary Switch до тех пор, пока не появится **ФИЛЬТР ДА**.
- ⏻** ▶ Нажмите поворотный переключатель Rotary Switch, чтобы подтвердить установку.  
На дисплее ненадолго появляется **СОХРАНЕНО ✓** для подтверждения установки.

**ВСТАВЬТЕ ФИЛЬТР / НАЖАТЬ ПРОМЫВКУ**, горит кнопка обслуживания ❖.

- ▶ Из комплекта Welcome Pack возьмите сменный фильтр CLARIS plus и насадку для сменного фильтра.
- ▶ Установите насадку сверху на сменный фильтр.
- ▶ Снимите бункер для воды и опорожните его.
- ▶ Отогните держатель фильтра и, слегка надавив, вставьте фильтр в бункер для воды.
- ▶ Защелкните держатель фильтра. Вы услышите щелчок.
- ▶ Наполните бункер свежей холодной водой и установите его в кофе-машину.



- ▶ Поставьте емкость (мин. 500 мл) под устройство для приготовления капучино.

**i** Если Вы используете профессиональное автоматическое устройство для приготовления капучино **Profi Auto Cappuccino**, поверните переключатель режимов, расположенный на устройстве, в положение »Пар« ☼.

- ❖ ▶ Нажмите кнопку обслуживания.  
**ФИЛЬТР ПРОМЫВ** , из устройства для приготовления кофейных напитков вытекает вода.

**i** Вы можете в любой момент остановить промывку фильтра, нажав для этого любую кнопку.

**i** Вода может слегка изменить цвет. Это не опасно для здоровья и не ухудшает вкус напитков.

Промывка фильтра останавливается автоматически после того, как через него пройдет примерно 500 мл жидкости. На дисплее появляется **КОФЕ ГОТОВ**. Теперь фильтр активирован.

## Определение и регулировка степени жесткости воды

Чем жестче вода, тем чаще нужно удалять накипь в кофемашине IMPRESSA. Поэтому важное значение имеет регулировка степени жесткости воды.

Возможна плавная регулировка степени жесткости воды в диапазоне от 1° до 30° по немецкой шкале (dH). Данную настройку можно также дезактивировать, в этом случае кофемашинка IMPRESSA не будет выдавать сообщения о необходимости удаления накипи.

- i** Если в машине установлен и активирован сменный фильтр CLARIS plus, то регулировка степени жесткости воды невозможна.



Жесткость воды можно определить с помощью тест-полоски Aquadur®, входящих в комплект поставки.

- ▶ Подержите полоску недолго (одну секунду) в проточной воде. Стряхните с нее воду.
- ▶ Подождите около одной минуты.
- ▶ Воспользовавшись описанием на упаковке, определите степень жесткости воды по изменению цвета тест-полоски Aquadur®.

Теперь можно установить степень жесткости воды.

**Пример:** изменение степени жесткости воды с 16° dH на 25° dH.

**Условие:** на дисплее показывается КОФЕ ГОТОВО.

- ▶ Откройте крышку поворотного переключателя Rotary Switch.
-  ▶ Нажмите и удерживайте поворотный переключатель Rotary Switch **до тех пор**, пока не появится ОБСЛУЖИВАНИЕ.
-  ▶ Поворачивайте поворотный переключатель Rotary Switch до тех пор, пока не появится ЖЕСТКОСТЬ 16° dH.
-  ▶ Для входа в программный пункт нажмите поворотный переключатель Rotary Switch.  
16° dH

- ⦿ ▶ Поворачивайте поворотный переключатель Rotary Switch до тех пор, пока не появится **25° 4H**.
- ⦿ ▶ Нажмите поворотный переключатель Rotary Switch, чтобы подтвердить установку.  
На дисплее ненадолго появляется **СОХРАНЕНО ✓**.
- ⦿ ▶ Поворачивайте поворотный переключатель Rotary Switch до тех пор, пока не появится **ВЫХОД**.
- ⦿ ▶ Нажмите поворотный переключатель Rotary Switch, чтобы выйти из режима программирования.  
На дисплее появляется **КОФЕ ГОТОВО**.

## Регулировка кофемолки

### ВНИМАНИЕ

Возможна плавная регулировка кофемолки в соответствии со степенью обжарки Вашего кофе.

---

Если регулировать степень помола, когда кофемолка не работает, можно повредить поворотный переключатель для регулировки степени помола.

- ▶ Регулируйте степень помола только во время работы кофемолки.

---

При правильной настройке степени помола кофе подается из дозатора равномерно. Кроме того, кофейная crema получается густой и нежной.

Мы рекомендуем нижеследующие установки.

- Для слабо обжаренного кофе – установите кофемолку на мелкий помол:
- если выбран **слишком мелкий** помол, кофе подается из дозатора только отдельными каплями.

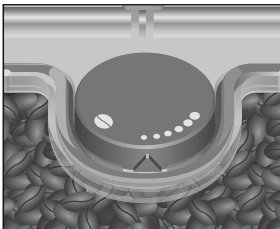

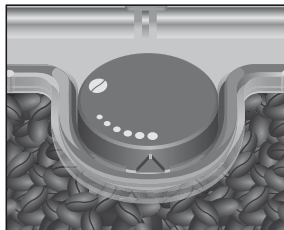

- Для сильно обжаренного кофе – установите кофемолку на крупный помол:
- если выбран **слишком крупный** помол, кофе подается из дозатора очень быстро.

**Пример:** изменение степени помола **во время** приготовления кофе.

- ▶ Откройте крышку контейнера для кофейных зерен.
- ▶ Поставьте чашку под носик дозатора кофе.
- ☞ ▶ Нажмите кнопку «1 кофе».  
Кофемолка запускается, на дисплее появляется **1 КОФЕ**.
- ▶ Установите поворотный переключатель для регулировки степени помола в нужное положение **во время** работы кофемолки.  
Происходит приготовление кофе при установленной степени помола.

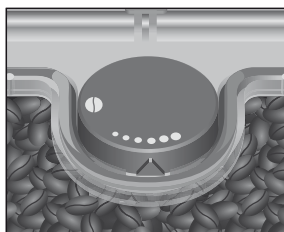

## Включение

При включении кофе-машины IMPRESSA автоматически появляется запрос на промывку машины. Начать процесс промывки можно нажатием кнопки обслуживания.

В режиме программирования эту установку можно изменить так, что процесс промывки будет запускаться автоматически (см. главу 5 «Долговременные установки в режиме программирования – промывка»).

**Условие:** кофе-машина IMPRESSA включена посредством главного выключателя, горит кнопка «Вкл./Выкл.»  (режим ожидания).

- ☞ ▶ Для включения кофе-машины IMPRESSA нажмите кнопку «Вкл./Выкл.».  
На дисплее ненадолго появляется **PREHEAT OF JURA. НАГРЕВ**  
**НАЖМИТЕ ПРОМЫВКУ**, горит кнопка обслуживания .





- ▶ Поставьте емкость под носик дозатора кофе.
- ⚡ ▶ Нажмите кнопку обслуживания.  
Начинается промывка кофе-машины, процесс промывки останавливается автоматически.  
На дисплее появляется **КОФЕ ГОТОВ**, кофе-машина IMPRESSA переходит в режим готовности к работе.

## Выключение (режим ожидания)

При выключении кофе-машины IMPRESSA выполняется промывка дозаторов, которые использовались при приготовлении кофе или молока.



- ▶ Поставьте по одной емкости под дозатор кофе и под устройство для приготовления капучино.
- ⏻ ▶ Нажмите кнопку «Вкл./Выкл.».  
На дисплее появляется **МАШИНА ПРОМЫВ .**, происходит промывка дозатора кофе.  
**ДОЗАТОР ПРАВИЙ / НАЖАТЬ ПРОМЫВКУ.**
- ⚡ ▶ Нажмите кнопку обслуживания.  
**МАШИНА ПРОМЫВ .**, происходит промывка правого дозатора кофе.

**i** Если после приготовления напитка с молоком не была выполнена промывка устройства для приготовления капучино, то появляется **ОЧИСТКА КАПУЧИНО** и загорается кнопка обслуживания ⚡. В течение десяти секунд Вы можете нажать кнопку обслуживания ⚡ и запустить процесс промывки устройства для приготовления капучино.

Кофе-машина IMPRESSA выключена (режим ожидания), горит кнопка «Вкл./Выкл.» ⏻.

**i** При выключении кофе-машины IMPRESSA может слышаться шипение. Это характерно для кофе-машины и не влияет на ее функции.

### 3 Ознакомление с функциональными возможностями

Одно лишь нажатие на кнопку – и кофе-машина IMPRESSA приготовит для Вас чудесный кофе или напиток с молоком. Кроме того, кофе-машина позволяет выбрать степень крепости и температуру кофе, а также количество воды в соответствии с Вашими индивидуальными предпочтениями.

В этой главе на примерах Вы ознакомитесь со всеми функциональными возможностями машины. Чтобы понять принцип работы кофе-машины IMPRESSA, мы рекомендуем выполнить на практике предлагаемые здесь действия. Поверьте, стоит попрактиковаться.

Ознакомьтесь со следующими функциональными возможностями:

- приготовление простым нажатием кнопки;
- разовые установки **до начала и во время** приготовления;
- долговременная установка количества воды в соответствии с размером чашек;
- долговременные установки в режиме программирования.

**i** Процесс приготовления кофе, напитка с молоком или горячей воды можно остановить в любой момент. Для этого необходимо нажать любую кнопку.

@ При желании можно легко изучить функции кофе-машины IMPRESSA с помощью компьютера. В этом Вам поможет интерактивная обучающая программа Knowledge Builder, которую Вы найдете в Интернете по адресу [www.jura.com](http://www.jura.com).

## Приготовление нажатием кнопки



Вы можете приготовить свой любимый кофейный напиток простым нажатием на кнопку.

Для приготовления всех кофейных напитков действуйте по описанному далее примеру.

**Пример:** приготовление **одной** порции обычного кофе.

**Условие:** на дисплее показывается **КОФЕ ГОТОВЕ**.

▶ Поставьте чашку под носик дозатора кофе.

☞ ▶ Нажмите кнопку «1 кофе».

На дисплее показывается **1 КОФЕ** и заранее установленная степень крепости кофе.

В чашку подается заранее установленное количество кофе. Процесс приготовления завершается автоматически, на дисплее ненадолго появляется **ПЕЧТЕ**. Затем показывается **КОФЕ ГОТОВЕ**.

**i** Аналогично приготовьте **две** чашки кофе. Для этого поставьте под носик дозатора кофе две чашки и нажмите кнопку «2 кофе» ☞.

## Разовые установки до начала и во время приготовления

Различные установки можно выполнять до начала или во время приготовления напитка. Данные разовые установки всегда выполняются по одному и тому же принципу и не сохраняются в памяти.

## Изменение степени крепости кофе до начала приготовления

**Степень крепости кофе на любой вкус** можно изменить до начала приготовления напитка. Можно выбрать следующие степени крепости кофе:

- ☉ (очень слабый);
- ☉☉ (слабый);
- ☉☉☉ (средней крепости);
- ☉☉☉☉ (крепкий);
- ☉☉☉☉☉ (очень крепкий).



**Пример:** приготовление **крепкого** кофе на любой вкус.

**Условие:** на дисплее показывается **КОФЕ ГОТОВЕ**.

- ▶ Поставьте чашку под носик дозатора кофе.
- ▶ Откройте крышку поворотного переключателя Rotary Switch.
- ☞ ▶ Нажмите кнопку «Кофе на любой вкус». На дисплее показывается **ПОРЦИОННО** и заранее установленная степень крепости кофе.
- ☞ ▶ Поворачивайте поворотный переключатель Rotary Switch до тех пор, пока не появится **ПОРЦИОННО ☹☹☹☹**.
- ☞ ▶ Нажмите поворотный переключатель Rotary Switch, **когда** на дисплее будет показываться **ПОРЦИОННО ☹☹☹☹**. **ПОРЦИОННО ☹☹☹☹**, в чашку подается заранее установленное количество воды. Процесс приготовления завершается автоматически, на дисплее ненадолго появляется **ПЕЙТЕ**. Затем показывается **КОФЕ ГОТОВЕ**.

### Изменение количества воды во время приготовления

Заранее устанавливаемое **количество воды** для любых кофейных напитков можно изменить во время заваривания кофе, поворачивая поворотный переключатель Rotary Switch.



**Пример:** приготовление **110 мл** кофе.

**Условие:** на дисплее показывается **КОФЕ ГОТОВЕ**.

- ▶ Поставьте чашку под носик дозатора кофе.
- ▶ Откройте крышку поворотного переключателя Rotary Switch.
- ☞ ▶ Нажмите кнопку «1 кофе». На дисплее показывается **1 КОФЕ** и заранее установленная степень крепости кофе. Начинается процесс заваривания, и в чашку подается кофе.
- ☞ ▶ Поворачивайте поворотный переключатель Rotary Switch **во время** заваривания кофе до тех пор, пока не появится **1 КОФЕ 110 мл**.

В чашку подается установленное количество кофе. Процесс приготовления завершается автоматически, на дисплее ненадолго появляется **ПЕЙТЕ**. Затем показывается **КОФЕ ГОТОВО**.

## Долговременная установка количества воды в соответствии с размером чашек

Для любого кофейного напитка, капучино, латте маккиато, порции горячей воды и молока можно легко выполнить долговременную установку количества воды в соответствии с размером чашек. В нижеприведенном примере количество воды устанавливается один раз. В дальнейшем всегда будет подаваться одно и то же количество воды.

Для выполнения долговременной установки количества воды в соответствии с размером чашек следуйте данному примеру.

**Пример:** выполнение **долговременной** установки количества воды для эспрессо.

**Условие:** на дисплее показывается **КОФЕ ГОТОВО**.



- ▶ Поставьте чашку для эспрессо под носик дозатора кофе.
- ☞ ▶ Нажмите и **удерживайте нажатой** кнопку »1 эспрессо«. На дисплее показывается **1 ЭСПРЕССО** и степень крепости кофе.
- ☞ ▶ **Продолжайте** удерживать нажатой кнопку »Эспрессо« до тех пор, пока не появится **ДОСТАТОЧНО КОФЕ?**.
- ☞ ▶ **Отпустите** кнопку »1 эспрессо«. Начинается приготовление эспрессо, который подается в чашку.
- ▶ Нажмите любую кнопку, когда в чашке будет необходимое количество эспрессо. Процесс приготовления останавливается. На дисплее ненадолго появляется **СОХРАНЕНО ✓**. Установленное значение количества воды для эспрессо сохранено в памяти. На дисплее появляется **КОФЕ ГОТОВО**.

**i** Данную установку можно изменить в любой момент при повторении этого процесса.

## Долговременные установки в режиме программирования

На кофе-машине IMPRESSA можно легко выполнить установки для приготовления кофейных напитков в соответствии с Вашими индивидуальными вкусовыми предпочтениями. Путем простого поворота и нажатия поворотного переключателя Rotary Switch Вы можете просмотреть и выполнить программные шаги, а также сохранить нужные установки в памяти.

При помощи поворотного переключателя Rotary Switch можно выполнить нижеперечисленные долговременные установки.

Программный пункт	Подпункт	Пояснение
ОБСЛУЖИВАНИЕ	ОЧИСТКА КАППУЧИНО, ПРОМЫВКА МАШИНЫ, ПРОМЫВКА КАППУЧИНО, ОЧИСТКА МАШИНЫ, ДЕКАЛЬЦ-Я МАШИНЫ, ЗАМЕНА ФИЛЬТРА	<ul style="list-style-type: none"> <li>▶ Выберите нужную программу обслуживания.</li> <li>Если не выполняется никаких действий, то примерно через пять секунд происходит автоматический выход из программного пункта ОБСЛУЖИВАНИЕ.</li> </ul>
НАПИТКИ		<ul style="list-style-type: none"> <li>▶ Выберите установки для кофейных напитков, напитков с молоком и горячей воды.</li> </ul>
ФИЛЬТР	ФИЛЬТР ДА ФИЛЬТР НЕТ	<ul style="list-style-type: none"> <li>▶ Выберите, хотите ли Вы пользоваться кофе-машинной IMPRESSA со сменным фильтром CLARIS plus или без него.</li> </ul>
ЖЕСТКОСТЬ (показывается только при деактивированном фильтре)	ЖЕСТКОСТЬ ОТКЛЮЧЕНА, 1° JH – 30° JH	<ul style="list-style-type: none"> <li>▶ Установите степень жесткости воды.</li> </ul>
ЭКОНОМИЯ РЕЖИМ	СОХРАНЕНИЕ НЕТ, СОХРАНЕНИЕ УРОВЕНЬ 1, СОХРАНЕНИЕ УРОВЕНЬ 2	<ul style="list-style-type: none"> <li>▶ Выберите соответствующую установку для энергосберегающего режима.</li> </ul>
ВРЕМЯ	--- ---, ДЕНЬ НЕД.	<ul style="list-style-type: none"> <li>▶ Установите точное время и день недели.</li> </ul>

Программный пункт	Подпункт	Пояснение
МАШИНА ВКЛ/ ВЫКЛ		<ul style="list-style-type: none"> <li>▶ Установите время включения и выключения кофе-машины для каждого дня недели по отдельности.</li> </ul>
ВЫКЛ. ЧЕРЕЗ	ВЫКЛ. ЧЕРЕЗ ---, 4, 0.5 4 - 15 4	<ul style="list-style-type: none"> <li>▶ Установите, через сколько часов кофе-машина IMPRESSA должна отключиться автоматически.</li> </ul>
ПРОМЫВКИ	ПРОМЫВ. МАШ, ПРОМЫВ. КАП	<ul style="list-style-type: none"> <li>▶ Установите один из вариантов запуска цикла промывки: автоматически или вручную.</li> <li>▶ Установите один из вариантов сообщения о необходимости промывки устройства для приготовления капучино: сразу или через десять минут после приготовления напитка с молоком.</li> </ul>
ИНФОРМАЦИЯ		<ul style="list-style-type: none"> <li>▶ Просмотр информации обо всех приготовленных порциях кофе и напитков с молоком, а также данных о состоянии технического обслуживания.</li> </ul>
УСТАНОВКИ	МЛ/УНЦ, 24 ЧАС/АП ПП	<ul style="list-style-type: none"> <li>▶ Выберите единицу измерения количества воды и формат отображения времени.</li> </ul>
ЯЗЫК		<ul style="list-style-type: none"> <li>▶ Выберите язык.</li> </ul>
ВЫХОД		<ul style="list-style-type: none"> <li>▶ Выйдите из режима программирования.</li> </ul>

Установки в режиме программирования всегда выполняются по следующему примеру.

**Пример:** изменение степени крепости для 1 эспрессо с ☉☉☉ (средней крепости) на ☉☉☉☉ (крепкий).

**Условие:** на дисплее показывается КОФЕ ГОТОВЕ.

- ▶ Откройте крышку поворотного переключателя Rotary Switch.

- ⏻ ▶ Нажмите и удерживайте поворотный переключатель Rotary Switch **до тех пор**, пока не появится **ОБСЛУЖИВАНИЕ**.
- 🔄 ▶ Поворачивайте поворотный переключатель Rotary Switch до тех пор, пока не появится **НАПИТКИ**.
- ⏻ ▶ Для входа в программный пункт нажмите поворотный переключатель Rotary Switch.  
**ВЫБЕРИТЕ НАПИТОК**
  
- i** При выполнении следующего шага выберите кнопку с напитком, для которого хотите произвести установку. Приготовление напитка при этом не происходит.
  
- ☑ ▶ Нажмите кнопку »1 эспрессо«.  
**ВОДА 45 МЛ**
- 🔄 ▶ Поворачивайте поворотный переключатель Rotary Switch до тех пор, пока не появится **ФОРМАТ ☉☉☉**.
- ⏻ ▶ Для входа в программный пункт нажмите поворотный переключатель Rotary Switch.  
**НОРМАЛ. ☉☉☉**
- 🔄 ▶ Поворачивайте поворотный переключатель Rotary Switch до тех пор, пока не появится **СРЕАНИИ ☉☉☉☉**.
- ⏻ ▶ Нажмите поворотный переключатель Rotary Switch, чтобы подтвердить установку.  
На дисплее ненадолго появляется **СОХРАНЕНО ✓**.  
**ФОРМАТ ☉☉☉☉**
- 🔄 ▶ Поворачивайте поворотный переключатель Rotary Switch до тех пор, пока не появится **ВЫХОД**.
- ⏻ ▶ Нажмите поворотный переключатель Rotary Switch, чтобы выйти из программного пункта.  
**ВЫБЕРИТЕ НАПИТОК**
- 🔄 ▶ Поворачивайте поворотный переключатель Rotary Switch до тех пор, пока не появится **ВЫХОД**.
- ⏻ ▶ Нажмите поворотный переключатель Rotary Switch, чтобы выйти из программы.  
**НАПИТКИ**



- ⦿ ▶ Поворачивайте поворотный переключатель Rotary Switch до тех пор, пока не появится **ВХОД**.
- ⦿ ▶ Нажмите поворотный переключатель Rotary Switch, чтобы выйти из режима программирования.  
**КОФЕ ГОТОВО**

## Просмотр информации и состояния технического обслуживания

В программном пункте **ИНФОРМАЦИЯ** Вы можете просмотреть следующую информацию:



- количество приготовленных порций кофе и напитков с молоком, а также горячей воды;
- состояние технического обслуживания и число выполненных программ обслуживания (очистка, удаление накипи, замена фильтра);
- число выполненных процедур по очистке устройства для приготовления капучино.

**Условие:** на дисплее показывается **КОФЕ ГОТОВО**.

- ▶ Откройте крышку поворотного переключателя Rotary Switch.
- ⦿ ▶ Нажмите и удерживайте нажатым поворотный переключатель Rotary Switch **до тех пор**, пока не появится **ОБСЛУЖИВАНИЕ**.
- ⦿ ▶ Поворачивайте поворотный переключатель Rotary Switch до тех пор, пока не появится **ИНФОРМАЦИЯ**.
- ⦿ ▶ Для входа в программный пункт нажмите поворотный переключатель Rotary Switch.  
На дисплее показывается **ВСЕГО**, общее количество всех приготовленных порций кофе и напитков с молоком.
- ⦿ ▶ Поворачивайте поворотный переключатель Rotary Switch, чтобы просмотреть дальнейшую информацию.

- i** Помимо числа выполненных программ обслуживания может быть показано соответствующее состояние технического обслуживания. Полоса указывает на актуальное состояние технического обслуживания. Если закрашена вся полоса, то для кофе-машины IMPRESSA требуется соответствующая программа обслуживания.

### 3 Ознакомление с функциональными возможностями

- ▶  Нажмите поворотный переключатель Rotary Switch, чтобы выйти из программного пункта.  
**ИНФОРМАЦИЯ**
- ▶  Поворачивайте поворотный переключатель Rotary Switch до тех пор, пока не появится **ВЫХОД**.
- ▶  Нажмите поворотный переключатель Rotary Switch, чтобы выйти из режима программирования.  
**КОФЕ ГОТОВ**

## 4 Приготовление простым нажатием кнопки

В данной главе описывается, как приготовить кофе, напитки с молоком и горячую воду без дополнительных установок.

- i** Процесс приготовления кофе, напитка с молоком или горячей воды можно прервать в любой момент. Для этого необходимо нажать любую кнопку.
- i** Во время приготовления можно изменить заранее установленное количество воды, поворачивая поворотный переключатель Rotary Switch.
- @** Приготовлению фирменных кофейных напитков можно также научиться в Интернете. Воспользуйтесь нашим электронным справочником Knowledge Builder по адресу [www.jura.com](http://www.jura.com).

### Советы бариста

Бариста в переводе с итальянского означает специалист по приготовлению кофе и эспрессо. Бариста знает все вариации кофейных напитков и превосходно умеет их готовить. Вместе с кофе-машиной IMPRESSA компании JURA Вы тоже можете достичь блестящих результатов.

Наряду с простым приготовлением путем нажатия кнопки Вы также можете готовить кофе или эспрессо в соответствии со своими вкусовыми предпочтениями. Для этого предусмотрены различные возможности регулировки. Попробуйте сами.

- **Степень крепости кофе.** До начала приготовления кофе или во время помола зерен Вы можете в любой момент изменить степень крепости кофе, повернув поворотный переключатель Rotary Switch. Регулируя степень крепости кофе, Вы изменяете количество молотого кофе. Чем больше молотого кофе используется для приготовления, тем крепче и ароматнее будет кофейный напиток.
- **Степень помола.** В кофе-машине IMPRESSA для приготовления любого вида кофейного напитка используется только свежемолотый кофе. Степень помола в значительной степени влияет на вкус кофе. Ее можно регулировать непосредственно во время помола зерен.

- **Температура.** В режиме программирования кофемашины IMPRESSA можно регулировать температуру приготовления кофе. Температура может повлиять на вкусовые качества кофе, поэтому ее следует устанавливать в соответствии с индивидуальными пожеланиями и сортом кофейных зерен.
- **Регулируемый по высоте дозатор кофе.** Дозатор кофе можно плавно регулировать по высоте и устанавливать в соответствии с размерами чашек. Расстояние между дозатором кофе и краем чашки должно быть минимальным. Благодаря этому кофе не разбрызгивается на машину, а кофейная crema получается густой и нежной.

Вот несколько советов бариста для Вас:

- храните кофе в сухом месте. Под воздействием кислорода, света, высокой температуры и влажности качество кофе ухудшается;
- для сохранения оптимального аромата кофе используйте только свежую холодную воду;
- для получения идеального вкуса кофе ежедневно меняйте воду;
- подогревайте кофейные чашки;
- пользуйтесь маленькой ложечкой для сахара и не кладите кусковой сахар, чтобы не испортить кофейную crema или молочную пенку.

## Эспрессо

Это самый классический рецепт из Италии: эспрессо, увенчанный густой crema.

**Пример:** приготовление **одной** порции эспрессо.

**Условие:** на дисплее показывается **КОФЕ ГОТОВО**.

- ▶ Поставьте чашку для эспрессо под носик дозатора кофе.
- ☞ ▶ Нажмите кнопку »1 эспрессо«. На дисплее показывается **1 ЭСПРЕССО** и заранее установленная степень крепости кофе.



В чашку подается заранее установленное количество кофе. Процесс приготовления завершается автоматически, на дисплее ненадолго появляется **ПЕИТЕ**. Затем показывается **КОФЕ ГОТОВО**.

- i** Аналогично приготовьте **две** порции эспрессо. Для этого поставьте под носик дозатора кофе две чашки и нажмите кнопку «2 эспрессо» .

## Кофе



**Пример:** приготовление **одной** порции обычного кофе.

**Условие:** на дисплее показывается **КОФЕ ГОТОВО**.

- ▶ Поставьте чашку для кофе под носик дозатора кофе.
  -  ▶ Нажмите кнопку «1 кофе».
- На дисплее показывается **1 КОФЕ** и заранее установленная степень крепости кофе.
- В чашку подается заранее установленное количество кофе. Процесс приготовления завершается автоматически, на дисплее ненадолго появляется **ПЕИТЕ**. Затем показывается **КОФЕ ГОТОВО**.





- i** Аналогично приготовьте **две** порции кофе. Для этого поставьте под носик дозатора кофе две чашки и нажмите кнопку «2 кофе» .

## Кофе на любой вкус



**Степень крепости** кофе на любой вкус можно изменить **до начала** приготовления напитка.

**Пример:** приготовление **крепкого** () кофе на любой вкус.

**Условие:** на дисплее показывается **КОФЕ ГОТОВО**.

- ▶ Поставьте чашку под носик дозатора кофе.
  - ▶ Откройте крышку поворотного переключателя Rotary Switch.
  -  ▶ Нажмите кнопку «Кофе на любой вкус».
- ПОРЦИОННО** 
-  ▶ Поворачивайте поворотный переключатель Rotary Switch до тех пор, пока не появится **ПОРЦИОННО** .



- ▶ Нажмите поворотный переключатель Rotary Switch, **когда** на дисплее будет показываться **ПОРЦИОННО** . **ПОРЦИОННО** , в чашку подается заранее установленное количество воды. Процесс приготовления завершается автоматически, на дисплее ненадолго появляется **ПЕЙТЕ**. Затем показывается **КОФЕ ГОТОВОЕ**.



## Капучино

Одно лишь нажатие на кнопку – и кофе-машина IMPRESSA приготовит для Вас капучино. Сдвигать чашку при этом не требуется.

### Приготовление капучино при помощи профессионального автоматического устройства для приготовления капучино Profi Auto Cappuccino

**Условие:** на дисплее показывается **КОФЕ ГОТОВОЕ**.



- ▶ Снимите защитный колпачок с профессионального автоматического устройства для приготовления капучино Profi Auto Cappuccino.
- ▶ Подсоедините к насадке устройства молочный шланг.
- ▶ Другой конец шланга подсоедините к оригинальному контейнеру для молока фирмы JURA или вставьте непосредственно в пакет молока.
- ▶ Поставьте чашку под устройство для приготовления капучино.
- ▶ Поверните переключатель режимов, расположенный на устройстве, в положение «Молочная пена» .
-  ▶ Нажмите кнопку »Капучино«. На дисплее показывается **КАПУЧИНО** и степень крепости кофе. Начинается приготовление молочной пены. Процесс автоматически останавливается после подачи заранее установленного количества молока. Начинается процесс приготовления кофе. В чашку подается заранее установленное количество кофе.

Процесс приготовления завершается автоматически, на дисплее ненадолго появляется **ПЕЧТЕ**. Затем показывается **КОФЕ ГОТОВ**.

Чтобы устройство для приготовления капучино функционировало безупречно, его необходимо регулярно промывать и очищать. Описание этих операций приведено в главе 6 «Обслуживание – устройство для приготовления капучино».

### Приготовление капучино при помощи профессионального автоматического устройства для приготовления капучино Easy Auto Cappuccino

Условие: на дисплее показывается **КОФЕ ГОТОВ**.

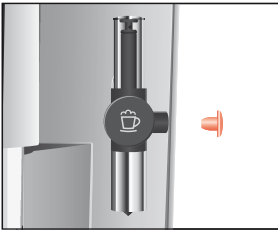

- ▶ Снимите защитный колпачок с профессионального автоматического устройства для приготовления капучино Easy Auto Cappuccino.
- ▶ Подсоедините к насадке устройства молочный шланг.
- ▶ Другой конец шланга подсоедините к оригинальному контейнеру для молока фирмы JURA или вставьте непосредственно в пакет молока.
- ▶ Поставьте чашку под устройство для приготовления капучино.
- ▶ Нажмите кнопку «Капучино».

На дисплее показывается **КАПУЧИНО** и степень крепости кофе.

Начинается приготовление молочной пены. Процесс автоматически останавливается после подачи заранее установленного количества молока.

Начинается процесс приготовления кофе. В чашку подается заранее установленное количество кофе.

Процесс приготовления завершается автоматически, на дисплее ненадолго появляется **ПЕЧТЕ**. Затем показывается **КОФЕ ГОТОВ**.

Чтобы устройство для приготовления капучино функционировало безупречно, его необходимо регулярно промывать и очищать. Описание этих операций приведено в главе 7 «Обслуживание – устройство для приготовления капучино».

## Латте маккиато

Одно лишь нажатие на кнопку – и кофе-машина IMPRESSA prepares для Вас латте маккиато. Переставлять стакан при этом не требуется.

### Приготовление латте маккиато при помощи профессионального автоматического устройства для приготовления капучино Profi Auto Cappuccino

**Условие:** на дисплее показывается **КОФЕ ГОТОВО**.



- ▶ Снимите защитный колпачок с профессионального автоматического устройства для приготовления капучино Profi Auto Cappuccino.
- ▶ Подсоедините к насадке устройства молочный шланг.
- ▶ Другой конец шланга подсоедините к оригинальному контейнеру для молока фирмы JURA или вставьте непосредственно в пакет молока.
- ▶ Поставьте стакан под устройство для приготовления капучино.
- ▶ Поверните переключатель режимов, расположенный на устройстве, в положение «Молочная пена» ☞.



- ▶ Нажмите кнопку «Латте маккиато».

На дисплее показывается **ЛАТТЕ МАК**, и степень крепости кофе.

Начинается приготовление молочной пены. Процесс автоматически останавливается после подачи заранее установленного количества молока.

- i** После этого следует короткая пауза, во время которой молочная пена отделяется от горячего молока. Так получаются слои, типичные для латте маккиато. Продолжительность этой паузы можно определить в режиме программирования.



Начинается процесс приготовления кофе. В стакан подается заранее установленное количество кофе. Процесс приготовления завершается автоматически, на дисплее ненадолго появляется **ПЕНТЕ**. Затем показывается **КОФЕ ГОТОВЕ**.

Чтобы устройство для приготовления капучино функционировало безупречно, его необходимо регулярно промывать и очищать. Описание этих операций приведено в главе 6 «Обслуживание – устройство для приготовления капучино».

### Приготовление латте маккиато при помощи профессионального автоматического устройства для приготовления капучино Easy Auto Cappuccino

Условие: на дисплее показывается **КОФЕ ГОТОВЕ**.

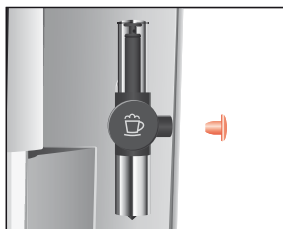

- ▶ Снимите защитный колпачок с профессионального автоматического устройства для приготовления капучино Easy Auto Cappuccino.
- ▶ Подсоедините к насадке устройства молочный шланг.
- ▶ Другой конец шланга подсоедините к оригинальному контейнеру для молока фирмы JURA или вставьте непосредственно в пакет молока.
- ▶ Поставьте стакан под устройство для приготовления капучино.



- ▶ Нажмите кнопку »Латте маккиато«.

На дисплее показывается **ЛАТТЕ МАКК**, и степень крепости кофе.

Начинается приготовление молочной пены. Процесс автоматически останавливается после подачи заранее установленного количества молока.

- i** После этого следует короткая пауза, во время которой молочная пена отделяется от горячего молока. Так получаются слои, типичные для латте маккиато. Продолжительность этой паузы можно определить в режиме программирования.

Начинается процесс приготовления кофе. В стакан подается заранее установленное количество кофе. Процесс приготовления завершается автоматически, на дисплее ненадолго появляется **ПЕНТЕ**. Затем показывается **КОФЕ ГОТОВ**.

Чтобы устройство для приготовления капучино функционировало безупречно, его необходимо регулярно промывать и очищать. Описание этих операций приведено в главе 6 «Обслуживание – устройство для приготовления капучино».

## Предварительно смолотый кофе

Благодаря специальной воронке для предварительно смолотого кофе возможно использование второго сорта кофе, например, кофе без кофеина.

- i** Не насыпайте молотого кофе более чем две мерные ложки без верха.
- i** Не берите молотый кофе высокой степени помола. Такой кофе может засорить систему, и кофе будет подаваться только каплями.
- i** Если засыпано недостаточно молотого кофе, появится надпись **МАЛО МОЛОТ. КОФЕ**, и кофе-машина IMPRESSA остановит процесс.

Для приготовления любых кофейных напитков из предварительно смолотого кофе действуйте по следующему примеру.

**Пример:** приготовление одной порции кофе из предварительно смолотого кофе.

- ▶ Поставьте чашку под носик дозатора кофе.
- ▶ Откройте крышку воронки для предварительно смолотого кофе.
- ▶ Откройте крышку поворотного переключателя Rotary Switch.
- ▶ Нажмите кнопку «Молотый кофе».  
**ЗАСЫПЬТЕ МОЛОТ. КОФЕ / КОФЕ ГОТОВ**
- ▶ Засыпьте в воронку предварительно смолотый кофе – одну мерную ложку без верха.

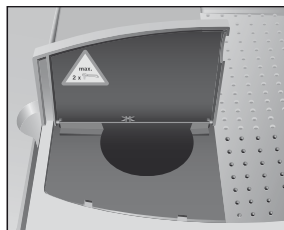

- ▶ Закройте крышку воронки для предварительно смолотого кофе.
- ☞ ▶ Нажмите кнопку »1 кофе«. **1 КОФЕ**, в чашку подается заранее установленное количество кофе. Процесс приготовления завершается автоматически, на дисплее ненадолго появляется **ПЕНТЕ**. Затем показывается **КОФЕ ГОТОВЕ**.

## Горячее молоко и молочная пена

Имеется два варианта приготовления горячего молока или молочной пены.

- Порция молока ☞
  - Приготавливается заранее установленное количество молока.
- Молоко ☞
  - Процесс приготовления молока продолжается до тех пор, пока он не будет прерван нажатием любой кнопки.

## Вспенивание и подогрев молока при помощи профессионального автоматического устройства для приготовления капучино Profi Auto Cappuccino

**Условие:** на дисплее показывается **КОФЕ ГОТОВЕ**.







- ▶ Снимите защитный колпачок с устройства для приготовления капучино.
- ▶ Подсоедините к насадке устройства молочный шланг.
- ▶ Другой конец шланга подсоедините к оригинальному контейнеру для молока фирмы JURA или вставьте непосредственно в пакет молока.

#### 4 Приготовление простым нажатием кнопки



- ▶ Поставьте чашку под устройство для приготовления капучино.
- ▶ Установите переключатель режимов, расположенный на устройстве, в положение »Молочная пена« .

**i** Если Вы хотите **подогреть молоко**, поверните переключатель режимов на устройстве в положение »Молоко« .

-  ▶ При помощи поворотной кнопки выбора выберите символ, обозначающий порцию молока: .
-  ▶ Нажмите поворотную кнопку выбора. **МОЛОКО**, осуществляется вспенивание молока. Процесс автоматически останавливается после подачи заранее установленного количества молока. На дисплее показывается **КОФЕ ГОТОВО**.

Чтобы устройство для приготовления капучино функционировало безупречно, его необходимо регулярно промывать и очищать. Описание этих операций приведено в главе 6 »Обслуживание – устройство для приготовления капучино«.

#### Вспенивание молока при помощи профессионального автоматического устройства для приготовления капучино Easy Auto Cappuccino

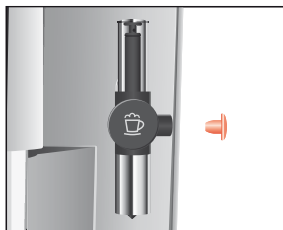

- ▶ Снимите защитный колпачок с устройства для приготовления капучино.
- ▶ Подсоедините к насадке устройства молочный шланг.
- ▶ Другой конец шланга подсоедините к оригинальному контейнеру для молока фирмы JURA или вставьте непосредственно в пакет молока.

Условие: на дисплее показывается **КОФЕ ГОТОВО**.



- ▶ Поставьте чашку под устройство для приготовления капучино.
- ⊖ ▶ При помощи поворотной кнопки выбора выберите символ, обозначающий порцию молока: ☐.
- ⏻ ▶ Нажмите поворотную кнопку выбора.  
МОЛОКО, осуществляется вспенивание молока. Процесс автоматически останавливается после подачи заранее установленного количества молока. На дисплее показывается КОФЕ ГОТОВ.

Чтобы устройство для приготовления капучино функционировало безупречно, его необходимо регулярно промывать и очищать. Описание этих операций приведено в главе 6 «Обслуживание – устройство для приготовления капучино».

## Горячая вода

Имеется два варианта приготовления горячей воды.

- Порция горячей воды ☐
  - В чашку подается заранее установленное количество воды.
- Горячая вода ☐
  - Из дозатора горячей воды начинает подаваться вода. Подача продолжается до тех пор, пока она не будет прервана нажатием любой кнопки.

Для приготовления горячей воды можно выбрать следующую температуру:

- низкая;
- средняя;
- высокая.



Будьте осторожны! Можно ошпариться брызгами горячей воды.

- ▶ Избегайте попадания воды на кожу.



**Пример:** приготовление одной порции горячей воды.

**Условие:** на дисплее показывается **КОФЕ ГОТОВО**.

- ▶ Поставьте чашку под носик дозатора горячей воды.
- ⌚ ▶ При помощи поворотной кнопки выбора выберите символ, обозначающий порцию горячей воды: ☕.
- ⏻ ▶ Нажмите поворотную кнопку выбора.  
На дисплее показывается **ТЕМПЕРА** и заранее установленная температура.

**i** Путем многократного нажатия поворотной кнопки выбора (**примерно в течение двух секунд**) можно отрегулировать температуру в соответствии со своими индивидуальными пожеланиями. Эта установка не фиксируется в памяти.

**ВОДА**, в чашку подается заранее установленное количество воды. Процесс приготовления завершается автоматически, на дисплее появляется **КОФЕ ГОТОВО**.

## 5 Долговременные установки в режиме программирования

### Напитки

В программном пункте **НАПИТКИ** Вы можете выполнить свои индивидуальные установки для всех видов кофе, напитков с молоком и горячей воды.

Можно выполнить следующие долговременные установки:

Напиток	Количество	Степень крепости кофе	Температура
1 порция эспрессо	15 МЛ – 240 МЛ	☉ (очень слабый), ☉☉ (слабый), ☉☉☉ (средней крепости), ☉☉☉☉ (крепкий), ☉☉☉☉☉ (очень крепкий)	НОРМАЛ., ВЫСОКАЯ
2 порции эспрессо	15 МЛ – 240 МЛ (на чашку)	–	НОРМАЛ., ВЫСОКАЯ
1 порция кофе	15 МЛ – 240 МЛ	☉ (очень слабый), ☉☉ (слабый), ☉☉☉ (средней крепости), ☉☉☉☉ (крепкий), ☉☉☉☉☉ (очень крепкий)	НОРМАЛ., ВЫСОКАЯ
2 порции кофе	15 МЛ – 240 МЛ (на чашку)	–	НОРМАЛ., ВЫСОКАЯ
Кофе на любой вкус	15 МЛ – 240 МЛ	–	НОРМАЛ., ВЫСОКАЯ
Капучино	Количество молока: 3 СЕК – 120 СЕК Пауза: 0 СЕК – 60 СЕК Количество воды: 15 МЛ – 240 МЛ	☉ (очень слабый), ☉☉ (слабый), ☉☉☉ (средней крепости), ☉☉☉☉ (крепкий), ☉☉☉☉☉ (очень крепкий)	НОРМАЛ., ВЫСОКАЯ
Латте маккиато	Количество молока: 3 СЕК – 120 СЕК Пауза: 0 СЕК – 60 СЕК Количество воды: 15 МЛ – 240 МЛ	☉ (очень слабый), ☉☉ (слабый), ☉☉☉ (средней крепости), ☉☉☉☉ (крепкий), ☉☉☉☉☉ (очень крепкий)	НОРМАЛ., ВЫСОКАЯ



Напиток	Количество	Степень крепости кофе	Температура
Порция молока	3 СЕК – 120 СЕК	–	–
Молоко	–	–	–
Порция горячей воды	15 МЛ – 450 МЛ	–	НИЗКАЯ, НОРМАЛ., МАКС.
Горячая вода	–	–	НИЗКАЯ, НОРМАЛ., МАКС.

**i** Напитки, выбираемые поворотной кнопкой выбора, можно по отдельности **дезактивировать**. При дезактивации соответствующие символы исчезают с дисплея, и приготовление данных напитков невозможно.

Долговременные установки в режиме программирования всегда выполняются по следующему примеру.













**Пример:** изменение количества молока для латте маккиато с **16 СЕК** на **20 СЕК**, паузы с **30 СЕК** на **40 СЕК** и количества воды с **45 МЛ** на **40 МЛ**.

**Условие:** на дисплее показывается **КОФЕ ГОТОВЕ**.

- ▶ Откройте крышку поворотного переключателя Rotary Switch.
-  ▶ Нажмите и удерживайте поворотный переключатель Rotary Switch **до тех пор**, пока не появится **ОБСЛУЖИВАНИЕ**.
-  ▶ Поворачивайте поворотный переключатель Rotary Switch до тех пор, пока не появится **НАПИТКИ**.
-  ▶ Для входа в программный пункт нажмите поворотный переключатель Rotary Switch.  
**ВЫБЕРИТЕ НАПИТОК**

**i** При выполнении следующего шага выберите кнопку с напитком, для которого хотите произвести установку. Приготовление напитка при этом не происходит.



-  ▶ Нажмите кнопку «Латте маккиато».  
КОФЕ 45 МЛ
-  ▶ Для входа в программный пункт нажмите поворотный переключатель Rotary Switch.  
КОФЕ 45 МЛ
-  ▶ Поворачивайте поворотный переключатель Rotary Switch до тех пор, пока на дисплее не появится КОФЕ 40 МЛ.
-  ▶ Нажмите поворотный переключатель Rotary Switch, чтобы подтвердить установку.  
На дисплее ненадолго появляется СОХРАНЕНО ✓.  
КОФЕ 40 МЛ
-  ▶ Поворачивайте поворотный переключатель Rotary Switch до тех пор, пока на дисплее не появится МОЛОКО 16 СЕК.
-  ▶ Для входа в программный пункт нажмите поворотный переключатель Rotary Switch.  
МОЛОКО 16 СЕК
-  ▶ Поворачивайте поворотный переключатель Rotary Switch до тех пор, пока на дисплее не появится МОЛОКО 20 СЕК.
-  ▶ Нажмите поворотный переключатель Rotary Switch, чтобы подтвердить установку.  
На дисплее ненадолго появляется СОХРАНЕНО ✓.  
МОЛОКО 20 СЕК
-  ▶ Поворачивайте поворотный переключатель Rotary Switch до тех пор, пока на дисплее не появится ПАУЗА 30 СЕК.
-  ▶ Для входа в программный пункт нажмите поворотный переключатель Rotary Switch.  
ПАУЗА 30 СЕК
-  ▶ Поворачивайте поворотный переключатель Rotary Switch до тех пор, пока на дисплее не появится ПАУЗА 40 СЕК.
-  ▶ Нажмите поворотный переключатель Rotary Switch, чтобы подтвердить установку.  
На дисплее ненадолго появляется СОХРАНЕНО ✓.  
ПАУЗА 40 СЕК

- ⦿ ▶ Поворачивайте поворотный переключатель Rotary Switch до тех пор, пока не появится **ВЫХОД**.
- ⦿ ▶ Нажмите поворотный переключатель Rotary Switch, чтобы выйти из программного пункта.  
**ВЫБЕРИТЕ НАПИТОК**
- ⦿ ▶ Поворачивайте поворотный переключатель Rotary Switch до тех пор, пока не появится **ВЫХОД**.
- ⦿ ▶ Нажмите поворотный переключатель Rotary Switch, чтобы выйти из программного пункта.  
**НАПИТКИ**
- ⦿ ▶ Поворачивайте поворотный переключатель Rotary Switch до тех пор, пока не появится **ВЫХОД**.
- ⦿ ▶ Нажмите поворотный переключатель Rotary Switch, чтобы выйти из режима программирования.  
**КОФЕ ГОТОВ**

### Восстановление заводских установок для напитков

Для всех кофейных напитков, капучино и латте маккиато можно по отдельности восстановить заводские установки.

**Пример:** восстановление заводских установок для »1 эспрессо«.

**Условие:** кофе-машина IMPRESSA выключена (режим ожидания).

- ▶ Откройте крышку поворотного переключателя Rotary Switch.
- ▶ Одновременно нажимайте поворотный переключатель Rotary Switch и кнопку »1 эспрессо« в течение двух секунд, пока не появится **1 ЭСПРЕССО ОК**.  
Теперь для »1 эспрессо« восстановлены заводские установки. Кофе-машина IMPRESSA выключена (режим ожидания).

### Энергосберегающий режим (E.S.M.®)

На кофе-машине IMPRESSA можно установить различные энергосберегающие режимы и таким образом сэкономить до 60 % энергии:

- **СОХРАНЕНИЕ НЕТ**
  - Кофе-машина IMPRESSA всегда находится в состоянии готовности к работе.

- Любые виды кофе, напитки с молоком и горячую воду можно приготовить сразу же.
- **СОХРАНЕНИЕ УРОВЕНЬ 1**
  - Кофе-машина IMPRESSA всегда готова только к приготовлению кофейных напитков и горячей воды.
  - Для приготовления молока кофе-машина должна разогреться.
- **СОХРАНЕНИЕ УРОВЕНЬ 2**
  - Примерно через пять минут после последнего приготовления напитка кофе-машина IMPRESSA переключается на энергосберегающий режим с пониженной температурой и выходит из состояния готовности к работе.
  - Перед приготовлением кофе, горячей воды и молока кофе-машина должна разогреться.

**Пример:** переключение энергосберегающего режима с **СОХРАНЕНИЕ НЕТ** на **СОХРАНЕНИЕ УРОВЕНЬ 1**.

**Условие:** на дисплее показывается **КОФЕ ГОТОВЕ**.

- ▶ Откройте крышку поворотного переключателя Rotary Switch.
- 🔌 ▶ Нажмите и удерживайте нажатым поворотный переключатель Rotary Switch **до тех пор**, пока не появится **ОБСЛУЖИВАНИЕ**.
- 🔄 ▶ Поворачивайте поворотный переключатель Rotary Switch до тех пор, пока не появится **ЭКОНОМИЯ РЕЖИМ —**.
- 🔌 ▶ Для входа в программный пункт нажмите поворотный переключатель Rotary Switch.  
**СОХРАНЕНИЕ НЕТ**
- 🔄 ▶ Поворачивайте поворотный переключатель Rotary Switch до тех пор, пока не появится **СОХРАНЕНИЕ УРОВЕНЬ 1**.
- 🔌 ▶ Нажмите поворотный переключатель Rotary Switch, чтобы подтвердить установку.  
На дисплее ненадолго появляется **СОХРАНЕНО ✓**.  
**СОХРАНЕНИЕ УРОВЕНЬ 1**
- 🔄 ▶ Поворачивайте поворотный переключатель Rotary Switch до тех пор, пока не появится **ВЫХОД**.

- ▶ Нажмите поворотный переключатель Rotary Switch, чтобы выйти из режима программирования.  
КОФЕ ГОТОВ

## Время и день недели

Время и день недели Вы уже установили при первом запуске кофе-машины.

**Пример:** изменение времени с 08:45 на 09:50.

**Условие:** на дисплее показывается КОФЕ ГОТОВ.

- ▶ Откройте крышку поворотного переключателя Rotary Switch.
- ▶ Нажмите и удерживайте нажатым поворотный переключатель Rotary Switch **до тех пор**, пока не появится ОБСЛУЖИВАНИЕ.
- ▶ Поворачивайте поворотный переключатель Rotary Switch до тех пор, пока не появится ВРЕМЯ 08:45.
- ▶ Для входа в программный пункт нажмите поворотный переключатель Rotary Switch.  
ВРЕМЯ 08:45.
- ▶ Поворачивайте поворотный переключатель Rotary Switch до тех пор, пока не появится ВРЕМЯ 09:45.
- ▶ Нажмите поворотный переключатель Rotary Switch, чтобы подтвердить установку часов.
- ▶ Поворачивайте поворотный переключатель Rotary Switch до тех пор, пока не появится ВРЕМЯ 09:50.
- ▶ Нажмите поворотный переключатель Rotary Switch, чтобы подтвердить установку минут.  
На дисплее ненадолго появляется СОХРАНЕНО ✓.  
ДЕНЬ НЕД. ПОНЕД-К (пример)
- ▶ Нажмите поворотный переключатель Rotary Switch, чтобы подтвердить установку дня недели.  
На дисплее ненадолго появляется СОХРАНЕНО ✓.  
ВРЕМЯ 09:50
- ▶ Поворачивайте поворотный переключатель Rotary Switch до тех пор, пока не появится ВЫХОД.
- ▶ Нажмите поворотный переключатель Rotary Switch, чтобы выйти из режима программирования.  
КОФЕ ГОТОВ

## Программируемое время включения и выключения

Запрограммировать время включения и выключения можно лишь в том случае, если на кофе-машине установлено время.

В программном пункте **МАШИНА ВКЛ/ВЫКЛ** можно произвести нижеуказанные установки.

- **ВКЛЮЧЕНИЕ**
  - Установите необходимое время включения машины.
- **ВЫКЛ МАШ.**
  - Установите необходимое время выключения машины.
- **ВКЛ/ВЫКЛ**
  - Установите, по каким дням кофе-машина IMPRESSA будет автоматически включаться и выключаться.

**i** Функция автоматического включения кофе-машины действует только при условии, что кофе-машина включена посредством главного выключателя (режим ожидания).

**Пример:** программирование автоматического включения в **07:30** и **дезактивация** автоматического включения кофе-машины IMPRESSA по воскресеньям.

**Условие:** на дисплее показывается **КОФЕ ГОТОВЕ**.

- ▶ Откройте крышку поворотного переключателя Rotary Switch.
- 🔌 ▶ Нажмите и удерживайте нажатым поворотный переключатель Rotary Switch **до тех пор**, пока не появится **ОБСЛУЖИВАНИЕ**.
- 🔄 ▶ Поворачивайте поворотный переключатель Rotary Switch до тех пор, пока не появится **МАШИНА ВКЛ/ВЫКЛ**.
- 🔌 ▶ Для входа в программный пункт нажмите поворотный переключатель Rotary Switch.  
**ВКЛЮЧЕНИЕ ---|---**
- 🔌 ▶ Для входа в программный пункт нажмите поворотный переключатель Rotary Switch.  
**ВКЛЮЧЕНИЕ ---|---**
- 🔄 ▶ Поворачивайте поворотный переключатель Rotary Switch до тех пор, пока не появится **ВКЛЮЧЕНИЕ 07:00**.

## 5 Долговременные установки в режиме программирования

- ⌚ ▶ Нажмите поворотный переключатель Rotary Switch, чтобы подтвердить установку часов.
- ⌚ ▶ Поворачивайте поворотный переключатель Rotary Switch до тех пор, пока не появится **ВКЛЮЧЕНИЕ 07:30**.
- ⌚ ▶ Нажмите поворотный переключатель Rotary Switch, чтобы подтвердить установку минут.  
На дисплее ненадолго появляется **СОХРАНЕНО ✓**.  
**ВКЛЮЧЕНИЕ 07:30**
- ⌚ ▶ Поворачивайте поворотный переключатель Rotary Switch до тех пор, пока не появится **ВКЛ/ВЫКЛ / ПОНЕД-К. ДА**.
- ⌚ ▶ Для входа в программный пункт нажмите поворотный переключатель Rotary Switch.  
**ВКЛ/ВЫКЛ / ПОНЕД-К. ДА**
- ⌚ ▶ Поворачивайте поворотный переключатель Rotary Switch до тех пор, пока не появится **ВКЛ/ВЫКЛ / ВОСКР-Е ДА**.
- ⌚ ▶ Для входа в программный пункт нажмите поворотный переключатель Rotary Switch.  
**ВКЛ/ВЫКЛ / ВОСКР-Е ДА**
- ⌚ ▶ Поворачивайте поворотный переключатель Rotary Switch до тех пор, пока не появится **ВКЛ/ВЫКЛ / ВОСК-Е НЕТ**.
- ⌚ ▶ Нажмите поворотный переключатель Rotary Switch, чтобы подтвердить установку.  
На дисплее ненадолго появляется **СОХРАНЕНО ✓**.  
**ВКЛ/ВЫКЛ / ВОСК-Е НЕТ**
- ⌚ ▶ Поворачивайте поворотный переключатель Rotary Switch до тех пор, пока не появится **ВЫХОД**.
- ⌚ ▶ Нажмите поворотный переключатель Rotary Switch, чтобы выйти из программного пункта.  
**ВКЛ/ВЫКЛ / ПОНЕД-К ДА**
- ⌚ ▶ Поворачивайте поворотный переключатель Rotary Switch до тех пор, пока не появится **ВЫХОД**.
- ⌚ ▶ Нажмите поворотный переключатель Rotary Switch, чтобы выйти из программного пункта.  
**МАШИНА ВКЛ/ВЫКЛ**

- ⦿ ▶ Поворачивайте поворотный переключатель Rotary Switch до тех пор, пока не появится **ВЫХОД**.
- 🕒 ▶ Нажмите поворотный переключатель Rotary Switch, чтобы выйти из режима программирования.  
**КОФЕ ГОТОВ**

## Автоматическое выключение

Режим автоматического выключения кофе-машины IMPRESSA позволяет экономить электроэнергию. Если эта функция активирована, то кофе-машина IMPRESSA по завершении последней операции автоматически отключится после установленного времени.

- i** Для времени автоматического выключения можно установить значение в диапазоне от 0,5 часа до 15 часов, или же время выключения можно дезактивировать.

**Пример:** изменение времени автоматического выключения с **5 Ч** на **2 Ч**.

**Условие:** на дисплее показывается **КОФЕ ГОТОВ**.

- ▶ Откройте крышку поворотного переключателя Rotary Switch.
- 🕒 ▶ Нажмите и удерживайте нажатым поворотный переключатель Rotary Switch **до тех пор**, пока не появится **ОБСЛУЖИВАНИЕ**.
- ⦿ ▶ Поворачивайте поворотный переключатель Rotary Switch до тех пор, пока не появится **ВЫКЛ. ЧЕРЕЗ 5 Ч**.
- 🕒 ▶ Для входа в программный пункт нажмите поворотный переключатель Rotary Switch.  
**ВЫКЛ. ЧЕРЕЗ 5 Ч**
- ⦿ ▶ Поворачивайте поворотный переключатель Rotary Switch до тех пор, пока не появится **ВЫКЛ. ЧЕРЕЗ 2 Ч**.
- 🕒 ▶ Нажмите поворотный переключатель Rotary Switch, чтобы подтвердить установку.  
На дисплее ненадолго появляется **СОХРАНЕНО ✓**.  
**ВЫКЛ. ЧЕРЕЗ 2 Ч**
- ⦿ ▶ Поворачивайте поворотный переключатель Rotary Switch до тех пор, пока не появится **ВЫХОД**.

- ▶ Нажмите поворотный переключатель Rotary Switch, чтобы выйти из режима программирования.  
КОФЕ ГОТОВ

## Промывка

Вы можете установить, чтобы при включении цикл промывки запускался вручную или начинался автоматически.

Вы можете установить, чтобы промывка устройства для приготовления капучино запрашивалась сразу или через десять минут после приготовления напитка с молоком.

**Пример:** установка запроса машины на промывку устройства для приготовления капучино **сразу** после приготовления напитка с молоком.

**Условие:** на дисплее показывается КОФЕ ГОТОВЕ.

- ▶ Откройте крышку поворотного переключателя Rotary Switch.
- ▶ Нажмите и удерживайте нажатым поворотный переключатель Rotary Switch **до тех пор**, пока не появится ОБСЛУЖИВАНИЕ.
- ▶ Поворачивайте поворотный переключатель Rotary Switch до тех пор, пока не появится ПРОМЫВКИ.
- ▶ Для входа в программный пункт нажмите поворотный переключатель Rotary Switch.  
ПРОМЫВ. МАШ ВРУЧНУЮ
- ▶ Поворачивайте Rotary Switch до тех пор, пока на дисплее не появится ПРОМЫВ. КАП ЧЕРЕЗ 10 М.
- ▶ Для входа в программный пункт нажмите поворотный переключатель Rotary Switch.  
ПРОМЫВ. КАП ЧЕРЕЗ 10 М
- ▶ Поворачивайте Rotary Switch до тех пор, пока на дисплее не появится ПРОМЫВ. КАП СРОЧНО.
- ▶ Нажмите поворотный переключатель Rotary Switch, чтобы подтвердить установку.  
На дисплее ненадолго появляется СОХРАНЕНО ✓.  
ПРОМЫВ. КАП СРОЧНО
- ▶ Поворачивайте поворотный переключатель Rotary Switch до тех пор, пока не появится ВЫХОД.



- ⌚ ▶ Нажмите поворотный переключатель Rotary Switch, чтобы выйти из программно пункта.  
ПРОМЫЕКИ
- ⌚ ▶ Поворачивайте поворотный переключатель Rotary Switch до тех пор, пока не появится Выход.
- ⌚ ▶ Нажмите поворотный переключатель Rotary Switch, чтобы выйти из режима программирования.  
КОФЕ ГОТОВ

## Единица измерения количества воды/ формат отображения времени

Вы можете изменить единицу измерения количества воды с »мл« на »унция«, а формат отображения времени – с »24 ч« на »12 ч«.

**Пример:** изменение единицы измерения количества воды с мл на унц.

**Условие:** на дисплее показывается КОФЕ ГОТОВЕ.

- ▶ Откройте крышку поворотного переключателя Rotary Switch.
- ⌚ ▶ Нажмите и удерживайте нажатым поворотный переключатель Rotary Switch **до тех пор**, пока не появится ОБСЛУЖИВАНИЕ.
- ⌚ ▶ Поворачивайте поворотный переключатель Rotary Switch до тех пор, пока не появится УСТАНОВКИ 24ЧАС / МЛ.
- ⌚ ▶ Для входа в программный пункт нажмите поворотный переключатель Rotary Switch.  
УСТАНОВКИ 24ЧАС
- ⌚ ▶ Поворачивайте поворотный переключатель Rotary Switch до тех пор, пока не появится УСТАНОВКИ МЛ.
- ⌚ ▶ Для входа в программный пункт нажмите поворотный переключатель Rotary Switch.  
УСТАНОВКИ МЛ
- ⌚ ▶ Поворачивайте поворотный переключатель Rotary Switch до тех пор, пока не появится УСТАНОВКИ УНЦИИ.
- ⌚ ▶ Нажмите поворотный переключатель Rotary Switch, чтобы подтвердить установку.

На дисплее ненадолго появляется **СОХРАНЕНО ✓**.  
**УСТАНОВКИ ЧИНИИ**

- ⌚ ▶ Поворачивайте поворотный переключатель Rotary Switch до тех пор, пока не появится **ВЫХОД**.
- ⌚ ▶ Нажмите поворотный переключатель Rotary Switch, чтобы выйти из программного пункта.  
**УСТАНОВКИ 24ЧАС / ЧИИ**
- ⌚ ▶ Поворачивайте поворотный переключатель Rotary Switch до тех пор, пока не появится **ВЫХОД**.
- ⌚ ▶ Нажмите поворотный переключатель Rotary Switch, чтобы выйти из режима программирования.  
**КОФЕ ГОТОВ**

## Язык

Установка языка дисплея происходит при первом запуске кофе-машины.

**Пример:** изменение языка с **РУССКИЙ** на **ENGLISH**.

**Условие:** на дисплее показывается **КОФЕ ГОТОВЕ**.

- ⌚ ▶ Нажмите и удерживайте нажатый поворотный переключатель Rotary Switch **до тех пор**, пока не появится **ОБСЛУЖИВАНИЕ**.
- ⌚ ▶ Поворачивайте поворотный переключатель Rotary Switch до тех пор, пока не появится **ЯЗЫК РУССКИЙ**.
- ⌚ ▶ Для входа в программный пункт нажмите поворотный переключатель Rotary Switch.  
**ЯЗЫК РУССКИЙ**
- ⌚ ▶ Поворачивайте поворотный переключатель Rotary Switch до тех пор, пока не появится **LANGUAGE ENGLISH**.
- ⌚ ▶ Нажмите поворотный переключатель Rotary Switch, чтобы подтвердить установку.  
На дисплее ненадолго появляется **CONFIRMED ✓**.  
**LANGUAGE ENGLISH**
- ⌚ ▶ Поворачивайте поворотный переключатель Rotary Switch до тех пор, пока не появится **EXIT**.
- ⌚ ▶ Нажмите поворотный переключатель Rotary Switch, чтобы выйти из режима программирования.  
**COFFEE READY**

## 6 Обслуживание

Ваша кофе-машина IMPRESSA оснащена следующими встроенными программами обслуживания:

- очистка устройства для приготовления капучино;
- промывка машины;
- промывка устройства для приготовления капучино;
- очистка машины;
- удаление накипи в машине;
- замена фильтра.

**i** Очистку, удаление накипи или замену фильтра следует проводить, когда на дисплее появляется соответствующее указание.

### Советы по обслуживанию

Если Вы хотите, чтобы Ваша кофе-машина IMPRESSA служила долго и всегда обеспечивала отменное качество кофе, не забывайте ежедневно проводить ее обслуживание.

При выполнении обслуживания следуйте нижеприведенным указаниям:

- опорожните контейнер для кофейных отходов и поддон для слива воды. Сполосните их теплой водой;
- сполосните бункер для воды чистой водой;
- разберите и промойте устройство для приготовления капучино (см. главу 6 «Обслуживание – промывка устройства для приготовления капучино»);
- протрите поверхность кофе-машины влажной тканью.

### Промывка машины

При включении кофе-машины IMPRESSA после разогрева появляется запрос на промывку, или промывка запускается автоматически.

В режиме программирования Вы можете выбрать запуск промывки вручную или автоматический запуск промывки (см. главу 5 «Долговременные установки в режиме программирования – промывка»).

При выключении кофе-машины IMPRESSA промывка осуществляется автоматически.

Процесс промывки можно в любой момент запустить вручную.



**Условие:** на дисплее показывается **КОФЕ ГОТОВО**.

- ▶ Поставьте емкость под носик дозатора кофе.
- ▶ Откройте крышку поворотного переключателя Rotary Switch.
- 🕒 ▶ Нажмите и удерживайте нажатым поворотный переключатель Rotary Switch **до тех пор**, пока не появится **ОБСЛУЖИВАНИЕ**.
- 🕒 ▶ Для входа в программный пункт нажмите поворотный переключатель Rotary Switch. **ОЧИСТКА КАППУЧИНО**
- 🔄 ▶ Поворачивайте поворотный переключатель Rotary Switch до тех пор, пока не появится **ПРОМЫВКА МАШИНЫ**.
- 🕒 ▶ Для запуска процесса промывки нажмите поворотный переключатель Rotary Switch. **МАШИНА ПРОМЫВ**.

Процесс промывки останавливается автоматически, после чего кофе-машина IMPRESSA переходит в режим готовности к работе.

## Замена фильтра

- i** Действие фильтра прекращается после того, как через него пройдет 50 литров воды. На дисплее кофе-машины IMPRESSA появляется сообщение о необходимости заменить фильтр.
- i** Действие фильтра прекращается через два месяца. Следите за сроком службы по диску с указателем дат на держателе фильтра.
- i** Если сменный фильтр CLARIS plus не активирован, сообщение о необходимости заменить фильтр не появляется.
- @ С ходом процесса замены фильтра можно также ознакомиться в Интернете. Воспользуйтесь нашим электронным справочником Knowledge Builder по адресу [www.jura.com](http://www.jura.com).

## Замена по запросу машины

Замена фильтра CLARIS plus по запросу кофе-машины IMPRESSA выполняется согласно нижеприведенному описанию.

**Условие:** на дисплее показывается **КОФЕ ГОТОВ / ЗАМЕНА ФИЛЬТРА**, и горит кнопка обслуживания ❄.

- ❄ ▶ Нажмите кнопку обслуживания.  
**ДЛИТЬСЯ 2 МИН / НАЧАТЬ ДА**

**i** Если Вы еще не хотите начинать замену фильтра, поворачивайте поворотный переключатель Rotary Switch до тех пор, пока не появится **НАЧАТЬ НЕТ**. Нажмите поворотный переключатель Rotary Switch, чтобы выйти из программы обслуживания. Запрос на замену фильтра остается при этом в силе.

- ❄ ▶ Нажмите кнопку обслуживания.  
**ЗАМЕНА ФИЛЬТРА / НАЖМИТЕ ПРОМЫВКУ**
- ▶ Снимите бункер для воды и опорожните его.
- ▶ Отогните держатель фильтра.
- ▶ Извлеките использованный сменный фильтр CLARIS plus и насадку.
- ▶ Установите насадку сверху на новый сменный фильтр.
- ▶ Слегка надавив, вставьте новый сменный фильтр в бункер для воды.
- ▶ Защелкните держатель фильтра. Вы услышите щелчок.
- ▶ Наполните бункер свежей холодной водой и установите его в кофе-машину.



- ▶ Поставьте емкость (мин. 500 мл) под устройство для приготовления капучино.

**i** Если Вы используете профессиональное автоматическое устройство для приготовления капучино **Profi Auto Cappuccino**, поверните переключатель режимов, расположенный на устройстве, в положение »Пар« ☼.

⚡ ▶ Нажмите кнопку обслуживания.  
ФИЛЬТР ПРОМЫВ . , из устройства для приготовления  
кофейных напитков вытекает вода.

**i** Промывку фильтра можно остановить в любой момент.  
Для этого необходимо нажать любую кнопку.

**i** Вода может слегка изменить цвет. Это не опасно для здо-  
ровья и не ухудшает вкус напитков.

Промывка фильтра останавливается автоматически  
после того, как через него пройдет примерно 500 мл  
жидкости. Кофе-машина IMPRESSA нагревается и пере-  
ходит в режим готовности к работе.

## Замена фильтра без запроса машины

Процесс замены фильтра можно запустить вручную.

**Условие:** фильтр активирован, и на дисплее показывается  
КОФЕ ГОТОВ.

- ▶ Откройте крышку поворотного переключателя Rotary Switch.
- 🔌 ▶ Нажмите и удерживайте нажатым поворотный переключатель Rotary Switch **до тех пор**, пока не появится ОБСЛУЖИВАНИЕ.
- 🔌 ▶ Для входа в программный пункт нажмите поворотный переключатель Rotary Switch.  
ОЧИСТКА КАППУЧИНО
- 🔌 ▶ Поворачивайте поворотный переключатель Rotary Switch до тех пор, пока не появится ЗАМЕНА ФИЛЬТРА.
- 🔌 ▶ Нажмите поворотный переключатель Rotary Switch.  
АЛТ-ТЬ 2 МИН / НАЧАТЬ ДА
- ▶ Далее выполняйте действия, описанные во **втором** и следующих пунктах (с символом ▶), в разделе **»Замена по запросу машины«**.

## Очистка кофе-машины

### ВНИМАНИЕ

Очистка кофе-машины IMPRESSA требуется после приготовления 220 порций кофе или после 80 циклов промывки.

Использование неподходящего чистящего средства может нанести ущерб машине, а также привести к появлению осадка в воде.

- ▶ Пользуйтесь только оригинальными принадлежностями для обслуживания, предлагаемыми компанией JURA.

- i** Программа автоматической очистки длится около 20 минут.
- i** Не прерывайте программу автоматической очистки. В противном случае ухудшается качество очистки.
- i** Средство для чистки в таблетках, предлагаемое компанией JURA, можно приобрести в специализированных магазинах.

- @ С ходом процесса очистки машины также можно ознакомиться в Интернете. Воспользуйтесь нашим электронным справочником Knowledge Builder по адресу [www.jura.com](http://www.jura.com).

## Очистка по запросу машины

**Условие:** на дисплее показывается КОФЕ ГОТОВО / ОЧИСТКА МАШИНЫ, и горит кнопка обслуживания.

- ☼ ▶ Нажмите кнопку обслуживания.

ДЛИТЬСЯ 20 МИН / НАЧАТЬ ДА

- i** Если Вы еще не хотите начинать очистку, поворачивайте поворотный переключатель Rotary Switch до тех пор, пока не появится НАЧАТЬ НЕТ. Нажмите поворотный переключатель Rotary Switch, чтобы выйти из программы обслуживания. Запрос на очистку машины остается при этом в силе.

- ☼ ▶ Нажмите кнопку обслуживания.

ОПУСТОШИТЬ ПОДАРОН

- ▶ Опорожните поддон для слива воды и контейнер для кофейных отходов и вновь поставьте их на место.

НАЖМИТЕ ПРОМЫВКУ, горит кнопка обслуживания.

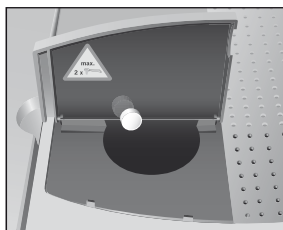

- ▶ Поставьте по одной емкости под дозатор кофе и под устройство для приготовления кофейных напитков.
- ❖ ▶ Нажмите кнопку обслуживания.  
**ЧИСТКИ**, запускается процесс очистки.  
Процесс останавливается. **ДОБАВЬТЕ ТАБЛЕТКУ / НАЖМИТЕ ПРОМЫВКУ**, горит кнопка обслуживания ❖.
- ▶ Откройте крышку воронки для предварительно смолотого кофе.
- ▶ Бросьте в воронку одну таблетку для чистки, предлагаемую компанией JURA.
- ▶ Закройте крышку воронки для молотого кофе.
- ❖ ▶ Нажмите кнопку обслуживания.  
**ЧИСТКИ**, из дозатора кофе и устройства для приготовления кофейных напитков порционно вытекает вода.

**i** Актуальное состояние очистки можно определить по индикационной полосе.

Процесс останавливается, **ОПУСТОШИТЬ ПОДДОН**.

- ▶ Опорожните поддон для слива воды и контейнер для кофейных отходов и вновь поставьте их на место.  
Очистка закончена. Кофе-машина IMPRESSA снова готова к работе.

### Очистка без запроса машины

Процесс очистки машины можно запустить вручную.

**Условие:** на дисплее показывается **КОФЕ ГОТОВО**.

- ▶ Откройте крышку поворотного переключателя Rotary Switch.
- 🕒 ▶ Нажмите и удерживайте нажатым поворотный переключатель Rotary Switch **до тех пор**, пока не появится **ОБСЛУЖИВАНИЕ**.
- 🕒 ▶ Для входа в программный пункт нажмите поворотный переключатель Rotary Switch.  
**ОЧИСТКА КАППУЧИНО**
- 🕒 ▶ Поворачивайте поворотный переключатель Rotary Switch до тех пор, пока не появится **ОЧИСТКА МАШИНЫ**.





- ❗ Таблетки для удаления накипи, предлагаемые компанией JURA, можно приобрести в специализированных магазинах.
  - ❗ Если в кофе-машине установлен и активирован сменный фильтр CLARIS plus, то сообщение о необходимости удаления накипи не появляется.
  - ❗ При использовании сменного фильтра CLARIS plus не требуется производить удаление накипи.
- @ С ходом процесса удаления накипи в кофе-машине также можно ознакомиться в Интернете. Воспользуйтесь нашим электронным справочником Knowledge Builder по адресу [www.jura.com](http://www.jura.com).

### Удаление накипи по запросу машины

**Условие:** на дисплее показывается КОФЕ ГОТОВО / ДЕКАЛЬЦ-Я МАШИНЫ, и горит кнопка обслуживания ❖.

- ❖ ▶ Нажмите кнопку обслуживания.

ДЛИТ-ТЬ 45 .МИН / НАЧАТЬ ДА

- ❗ Если Вы еще не хотите начинать процесс удаления накипи, поворачивайте поворотный переключатель Rotary Switch до тех пор, пока не появится НАЧАТЬ НЕТ. Нажмите поворотный переключатель Rotary Switch, чтобы выйти из программы обслуживания. Запрос на удаление накипи в кофе-машине остается при этом в силе.

- ❖ ▶ Нажмите кнопку обслуживания.

ОПЪЕМОСТИ ПОДААОН

- ▶ Опорожните поддон для слива воды и контейнер для кофейных отходов и вновь поставьте их на место.

РАСТВОР В БУНКЕР

- ▶ Снимите бункер для воды и опорожните его.
- ▶ Полностью растворите содержимое блистерной упаковки (один брикет из трех таблеток для удаления накипи, предлагаемые компанией JURA) в емкости, содержащей 600 мл воды. Это может занять несколько минут.

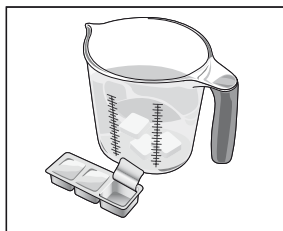

- ▶ Залейте раствор в пустой бункер для воды и поставьте бункер на место.

**РАСТВОР В БУНКЕР / НАЖМИТЕ ПРОМЫВКУ**, горит кнопка обслуживания ❖.

- ▶ Снимите устройство для приготовления капучино с системы Connector System®.

- ▶ Поставьте по одной емкости под дозатор горячей воды и под систему Connector System®.

- ❖ ▶ Нажмите кнопку обслуживания.

**ДЕКАЛ-ЦИМ**, из системы Connector System® и из дозатора горячей воды вытекает вода. Во время удаления накипи кнопка обслуживания ❖ мигает.



- ❖ **i** Актуальное состояние процесса удаления накипи можно определить по индикационной полосе.

Процесс останавливается, **ОПУСТОШИТЬ ПОДАЧ**.

- ▶ Опорожните емкости, поставленные под дозатор горячей воды и систему Connector System®.

- ▶ Опорожните поддон для слива воды и контейнер для кофейных отходов и вновь поставьте их на место.

**ПРОМЫТЬ БУНКЕР / ЗАЛЕЙТЕ ВОДУ**

- ▶ Снимите бункер для воды и основательно промойте его.

- ▶ Наполните бункер свежей холодной водой и установите его в кофе-машину.

**НАЖМИТЕ ПРОМЫВКУ**, горит кнопка обслуживания ❖.

- ▶ Подсоедините устройство для приготовления кофейных напитков к машине.

- ▶ Поставьте по одной емкости под дозаторы кофе и горячей воды и под устройство для приготовления кофейных напитков.

- ❖ ▶ Нажмите кнопку обслуживания.

**ДЕКАЛ-ЦИМ**, из устройства для приготовления кофейных напитков и из дозатора горячей воды вытекает вода.



Процесс останавливается, **НАГРЕВ**.

**МАШИНА ПРОМЫВ** \*, из дозатора кофе вытекает вода.

Процесс останавливается автоматически,

**ОПЬЮСТОШИТЬ ПОДАРОН**.





- ▶ Опорожните поддон для слива воды и контейнер для кофейных отходов и вновь поставьте их на место. Процесс удаления накипи завершен. Кофе-машина IMPRESSA разогревается и переходит в режим готовности к работе.

**i** В случае непреднамеренного прекращения процесса удаления накипи тщательно промойте бункер для воды.

### Удаление накипи без запроса машины

Процесс удаления накипи в кофе-машине можно запустить вручную.

**Условие:** на дисплее показывается **КОФЕ ГОТОВ**, и фильтр дезактивирован.

- ▶ Откройте крышку поворотного переключателя Rotary Switch.
-  ▶ Нажмите и удерживайте нажатым поворотный переключатель Rotary Switch **до тех пор**, пока не появится **ОБСЛУЖИВАНИЕ**.
-  ▶ Для входа в программный пункт нажмите поворотный переключатель Rotary Switch.  
**ОЧИСТКА КАППУЧИНО**
-  ▶ Поворачивайте поворотный переключатель Rotary Switch до тех пор, пока не появится **ДЕКАЛЬЦ-Я МАШИНЫ**.
-  ▶ Нажмите поворотный переключатель Rotary Switch.  
**ДЛИТЬСЯ 45 МИН / НАЧАТЬ ДА**
- ▶ Далее выполняйте действия, описанные во **втором** и следующих пунктах (с символом ▶), в разделе **«Удаление накипи по запросу машины»**.

## Промывка устройства для приготовления капучино

- i** Данная глава действительна для профессиональных автоматических устройств для приготовления капучино **Profi Auto Cappuccino** и **Easy Auto Cappuccino**.

После каждого приготовления молока кофе-машина IMPRESSA запрашивает промывку устройства для приготовления капучино.

В режиме программирования Вы можете установить, должен ли запрос на промывку появляться **сразу** или **через десять минут** после приготовления напитка (см. главу 5 «Долговременные установки в режиме программирования – промывка»).

### Промывка по запросу машины



**Условие:** на дисплее показывается **КОФЕ ГОТОВО / ПРОМЫВКА КАПУЧИНО**, и горит кнопка обслуживания **☼**.





- ▶ Поставьте емкость под устройство для приготовления капучино.
- i** Если Вы используете профессиональное автоматическое устройство для приготовления капучино **Profi Auto Cappuccino**, поверните переключатель режимов, расположенный на устройстве, в положение «Пар» **☼**.
- ☼** ▶ Нажмите кнопку обслуживания. **КАПУЧ. ПРОМЫВ.**, происходит промывка устройства для приготовления капучино. Процесс завершается автоматически, на дисплее появляется **КОФЕ ГОТОВ**.

## Запуск процесса промывки без запроса машины



Процесс промывки устройства для приготовления капучино можно запустить вручную.

**Условие:** на дисплее показывается **КОФЕ ГОТОВЕ.**

- ▶ Поставьте емкость под устройство для приготовления капучино.
- i** Если Вы используете профессиональное автоматическое устройство для приготовления капучино **Profi Auto Cappuccino**, поверните переключатель режимов, расположенный на устройстве, в положение »Пар« .
- ▶ Откройте крышку поворотного переключателя Rotary Switch.
-  ▶ Нажмите и удерживайте нажатым поворотный переключатель Rotary Switch **до тех пор**, пока не появится **ОБСЛУЖИВАНИЕ.**
-  ▶ Для входа в программный пункт нажмите поворотный переключатель Rotary Switch.  
**ОЧИСТКА КАППУЧИНО**
-  ▶ Поворачивайте поворотный переключатель Rotary Switch до тех пор, пока не появится **ПРОМЫВКА КАППУЧИНО.**
-  ▶ Нажмите Rotary Switch, чтобы начать промывку.  
**КАППУЧ. ПРОМЫВ.**, происходит промывка устройства для приготовления капучино.  
Процесс завершается автоматически, на дисплее появляется **КОФЕ ГОТОВЕ.**

## Очистка устройства для приготовления капучино

- i** Данная глава действительна для профессиональных автоматических устройств для приготовления капучино **Profi Auto Cappuccino** и **Easy Auto Cappuccino**.

Если Вы пользуетесь функцией приготовления молока, то для безупречной работы устройства для приготовления капучино необходимо **ежедневно** проводить его очистку.

## ВНИМАНИЕ

Использование неподходящего чистящего средства может нанести ущерб машине, а также привести к появлению осадка в воде.





- ▶ Пользуйтесь только оригинальными принадлежностями для обслуживания, предлагаемыми компанией JURA.



**i** Средство для чистки устройства для приготовления капучино Auto-Cappuccino, предлагаемое компанией JURA, можно приобрести в специализированных магазинах.

@ С ходом процесса очистки устройства для приготовления капучино можно ознакомиться также в Интернете. Воспользуйтесь нашим электронным справочником Knowledge Builder по адресу [www.jura.com](http://www.jura.com).

### Запуск процесса очистки устройства для приготовления капучино без запроса машины

**Условие:** на дисплее показывается **КОФЕ ГОТОВО**.

- ▶ Откройте крышку поворотного переключателя Rotary Switch.
-  ▶ Нажмите и удерживайте нажатым поворотный переключатель Rotary Switch **до тех пор**, пока не появится **ОБСЛУЖИВАНИЕ**.
-  ▶ Для входа в программный пункт нажмите поворотный переключатель Rotary Switch. **ОЧИСТКА КАПУЧИНО**
-  ▶ Нажмите поворотный переключатель Rotary Switch. **ЧИСТ. СР-ВО ДЛЯ КАПУЧ.**, горит кнопка обслуживания .
- ▶ Залейте в емкость 250 мл свежей воды и добавьте колпачок (макс. 15 мл) средства для чистки устройства для приготовления капучино Auto-Cappuccino.
- ▶ Опустите молочный шланг в емкость с чистящим раствором.

**i** Если Вы используете профессиональное автоматическое устройство для приготовления капучино **Profi Auto Cappuccino**, поверните переключатель режимов, расположенный на устройстве, в положение «Молочная пена»  или «Молоко» .



### Очистка устройства для приготовления капучино по запросу машины

- ▶ Поставьте под устройство для приготовления капучино еще одну емкость.
- ❖ ▶ Нажмите кнопку обслуживания.  
**КАППУЧИНО/ЧИСТКИ**, выполняется очистка шланга и устройства для приготовления капучино.  
**ВОДА ДЛЯ КАППУЧИНО**, горит кнопка обслуживания ❖.
- ▶ Тщательно промойте емкость, залейте в нее 250 мл свежей воды и опустите в нее молочный шланг.
- ▶ Опорожните вторую емкость и снова поставьте ее под устройство для приготовления капучино.
- ❖ ▶ Нажмите кнопку обслуживания.  
**КАППУЧИНО/ЧИСТКИ**, выполняется промывка шланга и устройства для приготовления капучино свежей водой.  
На дисплее появляется **КОФЕ ГОТОВ**, кофе-машина IMPRESSA переходит в режим готовности к работе.

Если после приготовления молока не была выполнена промывка устройства для приготовления капучино, то при выключении машины появляется сообщение **ОЧИСТКА КАППУЧИНО**. Нажав кнопку обслуживания ❖, Вы можете запустить программу обслуживания.

**Условие:** на дисплее показывается **ЧИСТ.СФ-ВО ДЛЯ КАППУЧ.**, и горит кнопка обслуживания ❖.

- ▶ Далее выполняйте действия, описанные в **пятом** и **следующих** пунктах (с символом ▶), в разделе **»Запуск процесса очистки устройства для приготовления капучино без запроса машины«**.



## Разборка и промывка профессионального автоматического устройства для приготовления капучино Profi Auto Cappuccino

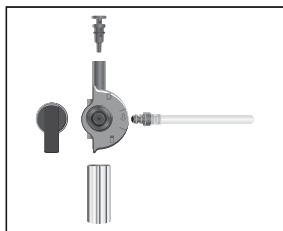

- ▶ Легким вращательным движением осторожно снимите устройство для приготовления капучино с системы Connector System®.
  - ▶ Разберите устройство для приготовления капучино.
  - ▶ Тщательно промойте все части устройства под струей проточной воды.
  - ▶ Вновь соберите устройство.
- i** Проследите за тем, чтобы все отдельные части были правильно и прочно соединены друг с другом для обеспечения оптимального функционирования устройства.

- ▶ Установите устройство на систему Connector System® и прочно зафиксируйте его.

## Разборка и промывка профессионального автоматического устройства для приготовления капучино Easy Auto Cappuccino

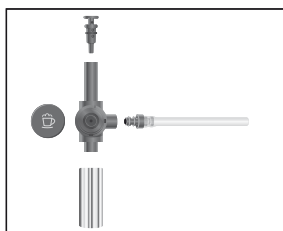

- ▶ Легким вращательным движением осторожно снимите устройство для приготовления капучино с системы Connector System®.
  - ▶ Разберите устройство для приготовления капучино.
  - ▶ Тщательно промойте все части устройства под струей проточной воды и высушите их.
  - ▶ Вновь соберите устройство.
- i** Проследите за тем, чтобы все отдельные части были правильно и прочно соединены друг с другом для обеспечения оптимального функционирования устройства.

- ▶ Установите устройство на систему Connector System® и прочно зафиксируйте его.

## Удаление посторонних предметов

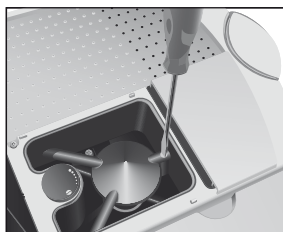



## Очистка контейнера для кофейных зерен



Даже в отборных кофейных зернах могут попадаться посторонние предметы, которые могут заблокировать кофемолку.

---

Риск травмирования пальцев рук работающей кофемолкой!

- ▶ Перед началом работ с кофемолкой выключите кофемашину при помощи кнопки «Вкл./Выкл.» .
- ▶ Отключите кофемашину главным выключателем .



- 
- ▶ Откройте крышку контейнера для кофейных зерен и снимите крышку для сохранения аромата кофе.
  - ▶ Удалите зерна при помощи пылесоса.
  - ▶ Ослабьте винт на контейнере для кофейных зерен и откиньте вверх пластину для защиты от попадания внутрь пальцев рук.
  - ▶ Удалите оставшиеся зерна при помощи пылесоса.

- ▶ Вставьте ключ для кофемолки.
- ▶ Поворачивайте ключ **против часовой стрелки** до тех пор, пока не освободится зажатый посторонний предмет, после чего удалите этот предмет.
- ▶ Опустите пластину для защиты от попадания внутрь пальцев рук и закрутите винт до отказа.
- ▶ Засыпьте кофейные зерна в контейнер для кофейных зерен и закройте крышку для сохранения аромата кофе, а также крышку самого контейнера.

На стенках контейнера для кофейных зерен со временем образуется масляная пленка от кофейных зерен, которая может ухудшить качество приготовленного кофе. По этой причине время от времени проводите очистку контейнера для кофейных зерен.

---

Риск травмирования пальцев рук работающей кофемолкой!

- ▶ Перед началом работ с кофемолкой выключите кофемашину при помощи кнопки «Вкл./Выкл.» .
  - ▶ Отключите кофемашину главным выключателем .
-

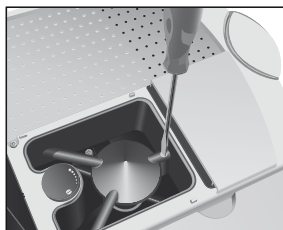

- ▶ Откройте крышку контейнера для кофейных зерен и снимите крышку для сохранения аромата кофе.
- ▶ Удалите зерна при помощи пылесоса.
- ▶ Ослабьте винт на контейнере для кофейных зерен и откиньте вверх пластину для защиты от попадания внутрь пальцев рук.
- ▶ Удалите оставшиеся зерна при помощи пылесоса.
- ▶ Протрите контейнер для кофейных зерен сухой мягкой тканью.
- ▶ Опустите пластину для защиты от попадания внутрь пальцев рук и закрутите винт до отказа.
- ▶ Засыпьте кофейные зерна в контейнер для кофейных зерен и закройте крышку для сохранения аромата кофе, а также крышку самого контейнера.

### **Удаление известковых отложений солей со стенок бункера для воды**

На стенках бункера для воды могут образоваться известковые отложения. Для обеспечения безупречной работы кофемашины IMPRESSA время от времени необходимо очищать бункер для воды от таких отложений.

- ▶ Снимите бункер для воды.
- ▶ Если Вы используете сменный фильтр CLARIS plus, то снимите также фильтр.
- ▶ Очистите бункер при помощи стандартного, щадящего средства для удаления накипи согласно руководству по эксплуатации от соответствующего производителя.
- ▶ Затем тщательно сполосните бункер для воды чистой водой.
- ▶ Если Вы используете сменный фильтр CLARIS plus, поставьте его на место.
- ▶ Наполните бункер свежей холодной водой и установите его в кофемашину.

## 7 Дополнительное оборудование, принадлежности для обслуживания и рецепты

Возможности применения кофе-машины IMPRESSA Xs95/Xs90 One Touch также разнообразны, как и Ваши желания. Для кофе-машины предлагается широкий выбор дополнительного оборудования: к примеру, подходящее устройство для подогрева чашек, охладитель молока Cool Control, дополнительный контейнер для кофейных зерен, интерфейс MDB или систему стационарного подключения к водопроводу. Просмотрите интересное Вас оборудование в данной брошюре и проконсультируйтесь у авторизованного дилера.

Для сохранения вкусовых качеств кофейных напитков каждая кофе-машина компании JURA имеет встроенные и запускаемые простым нажатием кнопки программы промывки, очистки и удаления накипи, благодаря которым кофе-машина всегда остается чистой. В результате тесного сотрудничества с опытными производителями принадлежностей для обслуживания, в ходе дорогостоящих лабораторных и рабочих тестирований электронная система управления процессами очистки и удаления накипи была оптимально согласована с составом соответствующих таблеток. Благодаря этому обеспечивается бережное обращение с кофе-машиной IMPRESSA, долгий срок службы машины и высокое качество кофейных напитков. Поэтому рекомендуется использовать чистящие средства и принадлежности для обслуживания, предлагаемые исключительно компанией JURA. Позаботьтесь о своей кофе-машине IMPRESSA Xs95/Xs90 One Touch, и она отблагодарит Вас первоклассными кофейными напитками.

Кофейные напитки являются главным продуктом, приготовляемым кофе-машиной компании JURA. Следуйте своей интуиции и наслаждайтесь модными напитками, такими как латте маккиато или капучино, приготовленными одним лишь нажатием кнопки. Или поверьте в себя и сделайте первый шаг к профессиональному приготовлению кофе: это не так сложно, как может показаться на первый взгляд. Воспользуйтесь одним из четырех предлагаемых нами рецептов или изобретите свой оригинальный рецепт и станьте настоящим бариста.



## Дополнительное оборудование

### Устройство для подогрева чашек

Подставки для установки чашек в устройстве полностью изготовлены из высококачественной сатинированной стали и регулируются по высоте. В мощном устройстве для подогрева чашек на основе циркуляции воздуха в общем можно разместить 75 поставленных друг на друга чашек для эспрессо (Ø 60 мм) или 50 вставленных друг в друга чашек для кофе (Ø 80 мм). Благодаря продуманному дизайну современное устройство для подогрева чашек можно оптимально интегрировать в любую систему компании JURA.



### Охладитель молока Cool Control

Позаботьтесь о том, чтобы молоко всегда оставалось холодным. Охладитель Cool Control от компании JURA может охлаждать молоко вплоть до температуры, ниже окружающей на 25°. По достижении температуры 4°C интеллектуальная система продолжает поддерживать оптимальную температуру молока, что предотвращает нежелательное замораживание молока и позволяет экономить энергию. Контейнер из высококачественной стали емкостью более одного литра можно легко вынуть, наполнить, очистить или, при необходимости, поместить в холодильник. Благодаря характерному для продукции JURA дизайну он отлично подойдет к любой кофе-машине IMPRESSA.



## Контейнер для кофейных зерен для всех кофе-машин Xs

Дополнительный контейнер для кофейных зерен увеличивает объем стандартного контейнера с 280 до 750 грамм. Он устанавливается на имеющийся контейнер и монтируется очень просто.



## Интерфейс MDB

Интерфейс MDB дает возможность объединения различных стандартных систем расчета в соответствии с Вашими пожеланиями. Он состоит из различных интерфейсов и делает процесс учета стоимости простым и удобным. На дисплее кофе-машины отображаются запрограммированные значения цен. В комплект поставки, кроме сетевого кабеля, также входит кабель для подсоединения к кофе-машине IMPRESSA и компакт-диск.

## Принадлежности для обслуживания

### Сменный фильтр CLARIS plus

Кто однажды испил родниковой воды, тот знает: между природным эликсиром жизни и водопроводной водой существует огромная разница. Однако вода прямо из родника доступна лишь для немногих. Решение есть: сменный фильтр CLARIS plus производства компании JURA. С его помощью жесткую воду можно превратить в подходящую для кофе воду с нейтральным значением pH. Кроме того, благодаря сменному фильтру CLARIS plus Вашей кофе-машине обеспечивается «гарантия от известковой накипи», что при правильном использовании продлевает срок службы машины.



### Предлагаемое компанией JURA средство для чистки в таблетках

Ваша кофе-машина IMPRESSA оснащена встроенной программой автоматической чистки. Средство для чистки в таблетках, предлагаемое компанией JURA, специально разработано для проведения программы очистки и хорошо удаляет кофейное масло.



## Предлагаемые компанией JURA таблетки для удаления накипи

Известковая накипь является самым большим врагом всех кофе-машин. Компания JURA разработала для кофе-машины IMPRESSA таблетки для удаления накипи, которые удаляют известковые отложения и берегут Вашу машину.



## Средство для чистки устройства для приготовления капучино Auto Cappuccino

В системах, которые предусмотрены для нагрева и вспенивания молока, должны быть обязательно учтены аспекты гигиены и чистоты. Оптимальный уровень чистоты достигается благодаря встроенным программам очистки и средству для чистки устройства для приготовления капучино от компании JURA.

## Рецепты

### »Каппуцино«

<b>Состав</b>	<b>200 мл холодного молока</b>
<b>(на двоих)</b>	<b>2 крепких эспрессо</b>
	<b>20 мл сиропа из корицы</b>
	<b>Молотая корица для украшения</b>

- ▶ Сироп из корицы разлейте в чашки для капучино.
- ▶ Поставьте чашку под устройство для приготовления капучино и наполните ее молочной пеной до половины.
- ▶ Приготовьте эспрессо, налив его прямо в молочную пену, и слегка посыпьте сверху молотой корицей.

### Кофе »Белый шоколад«

<b>Состав</b>	<b>50 г белого шоколада</b>
<b>(на двоих)</b>	<b>2 порции эспрессо</b>
	<b>200 мл молока</b>
	<b>белая шоколадная стружка для украшения</b>

- ▶ С помощью устройства для приготовления капучино вспеньте молоко в двух декоративных стаканах.
- ▶ Расплавьте шоколад на водяной бане.
- ▶ Приготовьте два эспрессо, размешайте с расплавленным шоколадом и влейте напиток в молочную пену.
- ▶ Сверху посыпьте напиток стружкой из белого шоколада.





## Кофе «Зимние мечты»

<b>Состав</b>	2 крепких эспрессо
<b>(на двоих)</b>	200 мл горячего какао
	1 щепотка смеси сухих молотых пряностей для пряников
	100 мл молока
	Сахар по вкусу
	1-2 пряника для украшения

- ▶ Приготовьте два эспрессо.
- ▶ Размешайте эспрессо с какао и молотыми пряностями и разлейте в два стакана.
- ▶ Вспеньте молоко и полейте поверх эспрессо.
- ▶ Посыпьте сверху пряничной крошкой.

## Холодный латте маккиато

<b>Состав</b>	2 холодных эспрессо
<b>(на двоих)</b>	200 мл холодного молока
	1 чашечка дробленого льда
	20 мл кленового сиропа
	Молочная пена

- ▶ Приготовьте эспрессо и дайте ему остыть.
- ▶ Смешайте в стакане холодное молоко, кленовый сироп и дробленый лед.
- ▶ Добавьте холодный эспрессо.

## 8 Сообщения на дисплее

Сообщение	Причина/последствие	Действие
ЗАЛЕЙТЕ ВОДУ	Бункер для воды пустой. Невозможно приготовить ни кофе, ни горячую воду, ни молоко.	▶ Наполните бункер для воды (см. главу 2 «Подготовка и пуск в эксплуатацию – наполнение бункера для воды»).
УДАЛИТЬ КОФ. ОТХОДЫ	Контейнер для кофейных отходов полный. Нельзя приготовить кофе, возможно приготовление только горячей воды и молока.	▶ Опорожните контейнер для кофейных отходов и поддон для слива воды.
ОПУСТОШИТЬ ПОДДОН	Поддон для слива воды полный. Невозможно приготовить ни кофе, ни горячую воду, ни молоко.	▶ Опорожните поддон для слива воды.
ПОДДОН ОТСУТСТВУЕТ	Поддон для слива воды установлен неверно или отсутствует. Невозможно приготовить ни кофе, ни горячую воду, ни молоко.	▶ Установите поддон для слива воды. ▶ Прочистите металлические контакты сзади на поддоне для слива воды.
ЗАСЫПЬТЕ ЗЕРНА	Контейнер для кофейных зерен пустой. Нельзя приготовить кофе, возможно приготовление только горячей воды и молока.	▶ Заполните контейнер для кофейных зерен (см. главу 2 «Подготовка и пуск в эксплуатацию – заполнение контейнера для кофейных зерен»).
НАЖМИТЕ ПРОМЫВКУ	Кофе-машина IMPRESSA запрашивает промывку системы или продолжение начатой программы обслуживания.	▶ Для запуска процесса промывки системы или продолжения начатой программы обслуживания нажмите кнопку обслуживания.
КОФЕ ГОТОВ / ПРОМЫВКА КАППУЧИНО	Кофе-машина IMPRESSA запрашивает промывку устройства для приготовления капучино.	▶ Нажмите кнопку обслуживания, чтобы запустить процесс промывки.

Сообщение	Причина/последствие	Действие
КОФЕ ГОТОВ / ОЧИСТКА МАШИНЫ	Очистка кофе-машины IMPRESSA требуется после приготовления 220 порций кофе или после 80 циклов промывки.	► Выполните очистку (см. главу 6 «Обслуживание – очистка кофе-машины»).
КОФЕ ГОТОВ / ОЧИСТКА СРОЧНО	Сообщение, появляющееся в том случае, если несмотря на требование машины очистка еще не была произведена.	► Выполните очистку (см. главу 6 «Обслуживание – очистка кофе-машины»).
КОФЕ ГОТОВ / ДЕКАЛЬЦ-Я МАШИНЫ	Требуется удалить накипь в кофе-машине IMPRESSA.	► Выполните удаление накипи (см. главу 6 «Обслуживание – удаление накипи в кофе-машине»).
КОФЕ ГОТОВ / ДЕКАЛЬЦ-Я СРОЧНО	Сообщение, появляющееся в том случае, если несмотря на требование машины удаление накипи еще не было произведено.	► Выполните удаление накипи (см. главу 6 «Обслуживание – удаление накипи в кофе-машине»).
КОФЕ ГОТОВ / ЗАМЕНА ФИЛЬТРА	Действие фильтра прекращается через два месяца или после того, как через него пройдет 50 литров воды.	► Замените сменный фильтр CLARIS plus (см. главу 6 «Обслуживание – замена фильтра»).
КОФЕ ГОТОВ / ЗАМЕНА СРОЧНО	Сообщение, появляющееся в том случае, если несмотря на требование машины замена фильтра еще не была произведена.	► Замените сменный фильтр CLARIS plus (см. главу 6 «Обслуживание – замена фильтра»).
МАЛО МОЛОТ. / КОФЕ	Если в воронку для молотого кофе засыпано недостаточно молотого кофе, кофе-машина IMPRESSA останавливает процесс.	► В следующий раз засыпьте больше предварительно смолотого кофе (см. главу 4 «Приготовление простым нажатием кнопки – предварительно смолотый кофе»).

## 9 Устранение неисправностей

Проблема	Причина/последствие	Действие
Кофемолка сильно шумит.	В кофемолке есть посторонние предметы.	<ul style="list-style-type: none"> <li>▶ Удалите посторонние предметы (см. главу 6 «Обслуживание – удаление посторонних предметов»).</li> </ul>
Мало пены при вспенивании молока, или молоко разбрызгивается из устройства для приготовления капучино.	Устройство для приготовления капучино загрязнено или неправильно установлено.	<ul style="list-style-type: none"> <li>▶ Промойте и очистите устройство для приготовления капучино (см. главу 6 «Обслуживание – устройство для приготовления капучино»).</li> <li>▶ Правильно соберите устройство для приготовления капучино и прочно установите его на систему Connector System® (см. главу 6 «Обслуживание – разборка и промывка устройства для приготовления капучино»).</li> </ul>
В процессе приготовления кофе подается из дозатора отдельными каплями.	Кофе или предварительно смолотый кофе имеет слишком высокую степень помола и засоряет систему.	<ul style="list-style-type: none"> <li>▶ Установите кофемолку на более крупный помол или возьмите предварительно смолотый кофе более грубого помола (см. главу 2 «Подготовка и пуск в эксплуатацию – регулировка кофемолки»).</li> </ul>
Степень жесткости воды не регулируется.	Сменный фильтр CLARIS plus активирован.	<ul style="list-style-type: none"> <li>▶ Дезактивируйте сменный фильтр CLARIS plus в режиме программирования.</li> </ul>
На дисплее появляется <b>КОФЕ ГОТОВЕ / ЗАСЫПЬТЕ ЗЕРНА</b> несмотря на то, что контейнер для кофейных зерен заполнен.	Кофемолка еще неполностью засыпана зернами.	<ul style="list-style-type: none"> <li>▶ Приготовьте одну порцию кофе.</li> </ul>



Проблема	Причина/последствие	Действие
КОФЕ ГОТОВ / ЗАСЫПЬТЕ ЗЕРНА не появляется на дисплее несмотря на то, что контейнер для кофей- ных зерен пустой.	Контрольный датчик наличия кофейных зерен загрязнен.	► Очистите контейнер для кофейных зерен (см. главу 6 «Обслуживание – очистка контейнера для кофейных зерен»).
На дисплее постоянно показывается ОПУСТОШИТЬ ПОДАРОК.	Металлические контакты на поддоне для слива воды загрязнены или влажные.	► Очистите металлические контакты сзади на поддоне для слива воды и вытрите их насухо.
На дисплее показыва- ется ЗАЛЕЖЕ ВОДА несмотря на то, что бункер для воды полный.	Поплавок бункера для воды застрял.	► Удалите накипь со стенок бункера для воды (см. главу 6 «Обслужи- вание – удаление накипи со стенок бункера для воды»).
На дисплее показыва- ется ОШИБКА 2.	Если кофе-машина долгое время находи- лась в условиях пони- женной температуры, в целях безопасности блокирована функция нагрева.	► Подождите, пока кофе-машина нагреется до комнатной темпера- туры.
На дисплее появляются другие сообщения с указанием ОШИБКА.	–	► Выключите кофе-машину IMPRESSA посредством главного выключателя. Обратитесь в службу технической поддержки в Вашей стране (см. главу «Контакты с компанией JURA»).

**i** Если Вы не можете устранить неисправности, обратитесь в службу технической поддержки в Вашей стране. Контактные данные указаны в главе «Контакты с компанией JURA».

## 10 Транспортировка и утилизация в соответствии с экологическими требованиями

### Транспортировка/ осушение системы

Сохраните упаковку кофе-машины IMPRESSA. Она послужит защитой при транспортировке.

Чтобы защитить кофе-машину IMPRESSA от воздействия мороза при транспортировке, необходимо осушить систему.

**Условие:** кофе-машина IMPRESSA выключена (режим ожидания).



- ▶ Снимите бункер для воды.
- ▶ Поставьте по одной емкости под дозатор горячей воды и под устройство для приготовления кофейных напитков.
- ❖ ▶ Нажмите и удерживайте нажатой кнопку обслуживания **до тех пор**, пока не появится **СИСТЕМА ОСУШАЕТСЯ**.

Из устройства для приготовления кофейных напитков и из дозатора горячей воды вытекает немного воды. Процесс останавливается автоматически. Кофе-машина IMPRESSA выключается.

- ▶ Выключите кофе-машину IMPRESSA посредством главного выключателя.

**i** При следующем запуске машины необходимо вновь заполнить систему (см. главу 2 «Подготовка и пуск в эксплуатацию – первый запуск машины»).

### Утилизация

Утилизируйте устаревшее оборудование в соответствии с экологическими требованиями.



Оборудование содержит ценные материалы, пригодные для переработки и вторичного использования. По этой причине утилизируйте устаревшее оборудование посредством соответствующих систем сбора отходов.

## 11 Технические данные

### Заводская табличка

- i** Напряжение и частота варьируют в зависимости от испытания на безопасность.

Заводская табличка находится на нижней стороне кофемашины. Принятые обозначения:

- V AC = напряжение переменного тока в вольтах
- W = мощность в ваттах
- **CE** = Данное изделие отвечает всем соответствующим директивам ЕС.
- **Ⓢ** = Данное изделие отвечает требованиям предписания по электрическим низковольтным приборам (NEV) и предписания по электромагнитной совместимости (VEMV). Знак безопасности выдан Федеральным органом надзора за силовыми установками в Швейцарии.

### Технические данные

Напряжение	220 – 240 В перем. тока, 50 Гц
Мощность	1450 Вт
Проверка надежности	<b>Ⓢ</b>
Потребление электроэнергии	40 ватт-час СОХРАНЕНИЕ НЕТ
Потребление электроэнергии	20 ватт-час СОХРАНЕНИЕ УРОВЕНЬ 1
Потребление электроэнергии	15 ватт-час СОХРАНЕНИЕ УРОВЕНЬ 2
Статическое давление помпы	до 15 бар
Объем бункера для воды	5,7 л
Объем контейнера для кофейных зерен	280 г (опционально 750 г)
Вместимость контейнера кофейных отходов	около 40 порций
Длина кабеля питания	около 1,1 м
Масса	13,8 кг
Размеры (ШхВхГ)	41 x 47 x 39 см

## Указатель

### А

Автоматическое выключение 55

### Б

Безопасность 6

Бункер для воды 4

Наполнение 17

Удаление накипи 75

### В

Включение 24

Воронка для предварительно смолотого кофе 4

Время и день недели 52

Выключение (режим ожидания) 25

### Г

Главный выключатель 4

Горячая вода 45

Порция горячей воды 45

Горячее молоко 43

### Д

Дисплей, сообщения 86

Дозатор горячей воды 4

Дозатор кофе, регулируемый по высоте 4

Долговременная установка количества воды в соответствии с размером чашек 29

Долговременные установки в режиме программирования 47

### Ж

Жесткость воды 22

### З

Заводские установки 50

Заполнение

Контейнер для кофейных зерен 17

Запуск машины, первый 18

### И

Интернет 14

Использование

По назначению 6

### К

Капучино 38

При помощи профессионального автоматического устройства для приготовления капучино Easy Auto Cappuccino 39

При помощи профессионального автоматического устройства для приготовления капучино Profi Auto Cappuccino 38

Комплект поставки 16

Контейнер для кофейных зерен

Заполнение 17

Крышка 4

Крышка для сохранения аромата кофе 4

Очистка 74

Кофе 37

Кофе-машина

Включение 24

Выключение (режим ожидания) 25

Очистка 63

Промывка 59

Удаление накипи 65

Установка 16

Кофе на любой вкус 37

Крышка

Воронка для предварительно смолотого кофе 4

Контейнер для кофейных зерен 4

Крышка для сохранения аромата кофе 4

### Л

Латте маккиато 40

При помощи профессионального автоматического устройства для приготовления капучино Easy Auto Cappuccino 41

При помощи профессионального автоматического устройства для приготовления капучино Profi Auto Cappuccino 40

**М**

## Молоко

Вспенивание и подогрев при помощи профессионального автоматического устройства для приготовления капучино Profi Auto Cappuccino 43  
 Вспенивание при помощи профессионального автоматического устройства для приготовления капучино Easy Auto Cappuccino 44

Горячее 43

Порция молока 33

## Молотый кофе

Предварительно смолотый кофе 42

Молочная пена 43

**Н**

## Наполнение

Бункер для воды 17

Напряжение 91

**О**

## Обслуживание 59

Советы по обслуживанию 59

## Очистка

Контейнер для кофейных зерен 74

Кофе-машина 63

Устройство для приготовления капучино 70

## Ошибки

Устранение неисправностей 88

**П**

Первый запуск машины 18

Поворотная кнопка выбора 5

Поворотный переключатель для регулировки степени помола 4

Поддон для слива воды 4

Предварительно смолотый кофе 42

Воронка 4

## Приготовление

Горячая вода 45

Капучино 38

Кофе 37

Кофе на любой вкус 37

Латте маккиато 40

Молоко 43

Предварительно смолотый кофе 42

Простым нажатием кнопки 35

Эспрессо 36

## Проблемы

Устранение неисправностей 88

Программируемое время включения и выключения 53

## Промывка 56

Кофе-машина 59

Устройство для приготовления капучино 69

Просмотр информации и состояния технического обслуживания 33

Просмотр состояния технического обслуживания 33

Профессиональное автоматическое устройство для приготовления капучино Easy Auto Cappuccino

Разборка и промывка 73

Профессиональное автоматическое устройство для приготовления капучино Profi Auto Cappuccino 4, 13

Разборка и промывка 73

**Р**

Разовые установки до начала и во время приготовления 27

## Режим ожидания

Выключение 25

## Режим программирования 47

Автоматическое выключение 55

Время включения и выключения 53

Время и день недели 52

Единица измерения количества воды/ формат отображения времени 57

Напитки 47

Промывка 56

Энергосберегающий режим 50

Язык 58

**С**

Система сменных насадок Connector System® 4, 13

Сменный фильтр CLARIS plus  
 Замена 60

Сменный фильтр CLARIS plus  
 Установка и активация 20

## Указатель

- Советы бариста 35
- Сообщения на дисплее 86
- Степень жесткости воды 22
  - Определение и регулировка 22
- Степень помола
  - Поворотный переключатель для регулировки степени помола 4
  - Регулировка кофемолки 23

## Т

- Требуемое действие
  - Используемые символы 10

## У

- Удаление камушков
  - Удаление посторонних предметов 74
- Удаление накипи
  - Бункер для воды 75
  - Кофе-машина 65
- Удаление посторонних предметов 74
- Установка 16
- Установки
  - Долговременная установка количества воды в соответствии с размером чашек 29
  - Долговременные установки в режиме программирования 47
  - Разовые установки до начала и во время приготовления 27
- Устранение неисправностей 88
- Устройство
  - Профессиональное автоматическое устройство для приготовления капучино Easy Auto Cappuccino 13
  - Профессиональное автоматическое устройство для приготовления капучино Profi Auto Cappuccino 13
- Устройство для приготовления капучино
  - Очистка 70
  - Промывка 69
  - Профессиональное автоматическое устройство для приготовления капучино Easy Auto Cappuccino 13
  - Профессиональное автоматическое устройство для приготовления капучино Profi Auto Cappuccino 13

## Ф

- Фильтр
  - Замена 60
  - Установка и активация 20
- Функциональные возможности 26

## Э

- Электронный справочник Knowledge Builder 14
- Энергосберегающий режим 50
- Эспрессо 36

## Я

- Язык 58

## **Директивы**

Машина отвечает следующим директивам:

- 73/23/EWG от 19.02.1973 »Низковольтное оборудование« с изменениями 93/68/EWG;
- 89/336/EWG от 03.05.1989 »Электромагнитная совместимость« с изменениями 92/31/EWG.

## **Технические изменения**

Мы оставляем за собой право на технические изменения.

На иллюстрациях, используемых в руководстве кофе-машины IMPRESSA Xs95/Xs90 One Touch, показана модель кофе-машины IMPRESSA Xs95 One Touch. Ваша кофе-машина IMPRESSA может отличаться теми или иными деталями.

## **Отзывы**

Ваше мнение важно для нас!

Воспользуйтесь для этого контактной ссылкой на интернет-странице [www.jura.com](http://www.jura.com).

## Контакты с компанией JURA

Ваш представитель компании JURA:

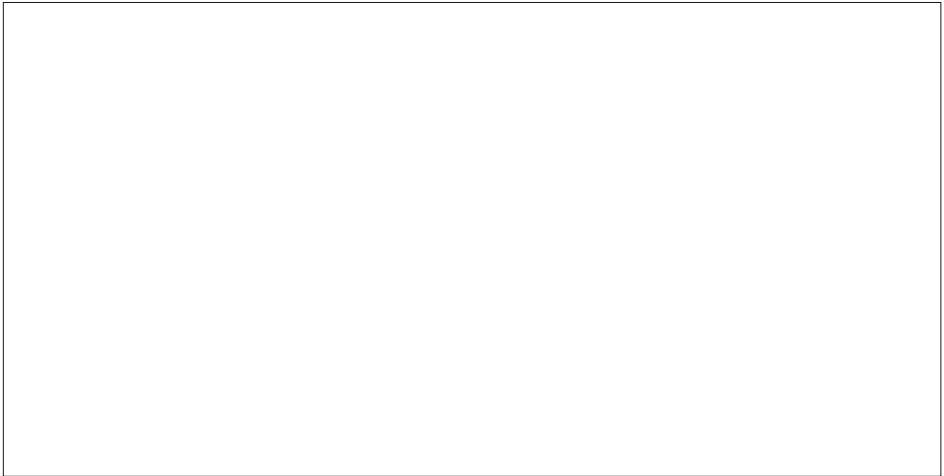

Данное руководство по эксплуатации содержит информацию, защищенную авторским правом. Фотокопирование или перевод руководства на другой язык не разрешается без предварительного письменного разрешения компании JURA Elektroapparate AG.

JURA Elektroapparate AG  
Kaffeeweltstraße 10  
CH-4626 Niederbuchsiten  
[www.jura.com](http://www.jura.com)