



## Руководство по эксплуатации кофе-машины IMPRESSA Z5 – Generation II



»Руководство по эксплуатации кофе-машины IMPRESSA« отмечено сертификатом качества независимого германского Союза работников технического надзора TÜV SÜD за понятность и полноту изложения и охват аспектов техники безопасности.

## Ваша IMPRESSA Z5

Панель управления и дополнительное оборудование	4
Использование по назначению	6
Ради Вашей безопасности .....	6
Руководство по эксплуатации кофе-машины IMPRESSA Z5	9
Описание символов .....	10
Добро пожаловать в мир кофе-машин JURA!	11
1 IMPRESSA Z5 – «Два в одном»	12
JURA в Интернете .....	13
Knowledge Builder .....	13
2 Подготовка и пуск в эксплуатацию	14
Комплект поставки .....	14
Установка .....	14
Наполнение бункера для воды .....	15
Заполнение контейнера для кофейных зерен .....	15
Первый запуск машины .....	16
Установка и активация фильтра .....	18
Определение и регулировка степени жесткости воды .....	19
Регулировка кофемолки .....	21
Включение .....	22
Выключение (режим ожидания) .....	22
3 Ознакомление с функциональными возможностями	24
Приготовление простым нажатием кнопки .....	24
Разовые установки до начала и во время приготовления .....	25
Долговременная установка количества воды в соответствии с размером чашек .....	27
Долговременные установки в режиме программирования .....	28
Просмотр информации и состояния технического обслуживания .....	31
4 Рецепты	34
5 Приготовление простым нажатием кнопки	40
Советы бариста .....	40
Ристретто .....	42
Эспрессо .....	42
Кофе .....	42
Специальный кофе .....	43
Капучино .....	43
Латте маккиато .....	44
Предварительно смолотый кофе .....	45

Горячее молоко .....	46
Горячая вода .....	47
<b>6 Долговременные установки в режиме программирования</b> .....	<b>48</b>
Напитки.....	48
Энергосберегающий режим.....	52
Время и день недели.....	53
Программируемое время включения.....	54
Автоматическое выключение .....	56
Промывка.....	57
Единица измерения количества воды/формат времени.....	58
Логотип .....	59
Язык .....	60
Изменение названия.....	61
<b>7 Обслуживание</b> .....	<b>64</b>
Советы по обслуживанию.....	64
Промывка кофе-машины.....	64
Замена фильтра .....	65
Очистка кофе-машины.....	67
Удаление накипи в кофе-машине .....	70
Промывка насадки для приготовления капучино.....	73
Очистка насадки для приготовления капучино .....	74
Разборка и промывка насадки для приготовления капучино .....	76
Удаление посторонних предметов .....	76
Очистка контейнера для кофейных зерен .....	76
Удаление накипи со стенок бункера для воды .....	77
<b>8 Сменный фильтр CLARIS plus – вода для идеально приготовленного кофе</b> .....	<b>78</b>
<b>9 »Все дело в молоке«</b> .....	<b>85</b>
<b>10 Дополнительное оборудование и обслуживание</b> .....	<b>87</b>
<b>11 Сообщения на дисплее</b> .....	<b>97</b>
<b>12 Устранение неисправностей</b> .....	<b>100</b>
<b>13 Транспортировка и утилизация в соответствии с экологическими требованиями</b> .....	<b>102</b>
Транспортировка/опорожнение системы .....	102
Утилизация .....	102
<b>14 Технические данные</b> .....	<b>103</b>
<b>15 Ключевые технологии и ассортимент кофе-машин IMPRESSA</b> .....	<b>105</b>
<b>16 Контакты с компанией JURA</b> .....	<b>111</b>
Указатель .....	113

## Панель управления и дополнительное оборудование







Рис.: IMPRESSA Z5 – Generation II Alu



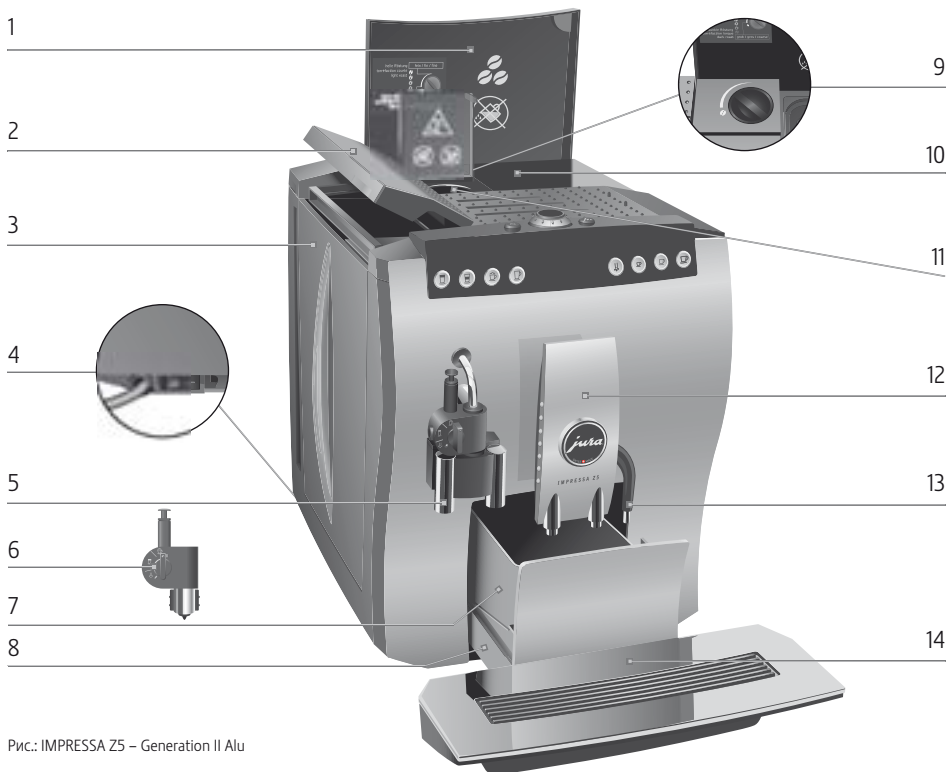
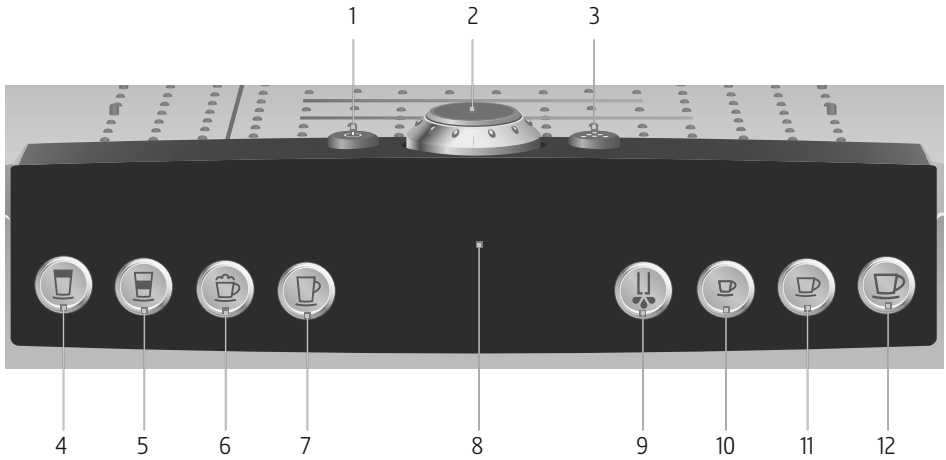





- |   |  |    |  |
|---|--|----|--|
| 1 | Крышка контейнера для кофейных зерен                                       | 8  | Поддон для слива воды  |
| 2 | Крышка бункера для воды  | 9  | Поворотный переключатель для регулировки степени помола            |
| 3 | Бункер для воды  | 10 | Контейнер для кофейных зерен с крышкой для сохранения аромата кофе |
| 4 | Главный выключатель и сетевой шнур (сбоку)                                 | 11 | Воронка для предварительно смолотого кофе                          |
| 5 | Насадка для приготовления капучино одним нажатием кнопки, длинный дозатор  | 12 | Регулируемый по высоте дозатор кофе                                |
| 6 | Насадка для приготовления капучино одним нажатием кнопки, короткий дозатор | 13 | Дозатор горячей воды   |
| 7 | Контейнер для кофейных отходов   | 14 | Подставка для чашек  |
| 4 |  |    |  |



Верхняя панель машины

- 1  Кнопка Вкл./Выкл.
- 2  Поворотный переключатель Rotary Switch
- 3  Кнопка обслуживания

Фронтальная панель

- 4  Кнопка «Молоко»
- 5  Кнопка «Латте маккиато»
- 6  Кнопка «Капучино»
- 7  Кнопка «Специальный кофе»
- 8  Дисплей
- 9  Кнопка «Горячая вода»
- 10  Кнопка «Ристретто»
- 11  Кнопка «Эспрессо»
- 12  Кнопка «Кофе»

## Использование по назначению

Кофе-машина предусмотрена и разработана для бытового использования. Она предназначена только для приготовления кофе и подогрева молока и воды. Любое иное применение будет рассматриваться как использование не по назначению. Компания JURA Elektroapparate AG не несет ответственности за последствия, связанные с использованием кофе-машины не по назначению.

Перед использованием кофе-машины полностью прочтите данное руководство по эксплуатации. Храните данное руководство рядом с кофе-машиной IMPRESSA и при необходимости передавайте его последующим пользователям.

### Ради Вашей безопасности



Внимательно прочтите и тщательно соблюдайте нижеследующие важные указания по технике безопасности.

Соблюдая следующие указания, Вы сможете предотвратить опасность для жизни из-за удара электрическим током:

- ни в коем случае не эксплуатируйте кофе-машину с дефектами или с поврежденным сетевым шнуром;
- в случае появления признаков повреждения, например, запаха горелого, немедленно отключите кофе-машину от сети и обратитесь в сервисный центр компании JURA;
- при повреждении сетевого шнура кофе-машины его необходимо отремонтировать в самой компании JURA или в авторизованном центре обслуживания компании JURA;
- следите за тем, чтобы кофе-машина IMPRESSA и сетевой шнур не находились вблизи горячих поверхностей;
- следите за тем, чтобы сетевой шнур не был зажат и не терся об острые кромки;
- никогда не открывайте и не ремонтируйте кофе-машину самостоятельно. Не вносите никаких изменений в кофе-машину, которые не описываются в руководстве по эксплуатации кофе-машины IMPRESSA. В кофе-машине имеются токопроводящие детали. При ее открывании возникает опасность для жизни. Любой ремонт должен

выполняться исключительно авторизованными компаниями JURA сервисными центрами с использованием оригинальных запасных частей и принадлежностей.

Существует опасность ошпариться или получить ожог от дозаторов и насадки:

- поставьте кофе-машину в месте, недоступном для детей;
- не прикасайтесь к горячим деталям. Используйте предусмотренные для этого ручки;
- следите за тем, чтобы соответствующая насадка была чистой и правильно установленной. При неправильной установке или засорении насадка или ее части могут отсоединиться.

Поврежденная кофе-машина может стать причиной получения травм или возгорания. Во избежание повреждений, возможных травм и опасности возгорания:

- никогда не оставляйте свисающим сетевой шнур. Вы можете споткнуться о него или повредить его;
- не допускайте воздействия на кофе-машину IMPRESSA таких погодных факторов, как дождь, мороз и прямые солнечные лучи;
- не опускайте кофе-машину IMPRESSA, ее шнур и патрубки в воду;
- не мойте кофе-машину IMPRESSA и ее детали в посудомоечной машине;
- перед очисткой кофе-машины IMPRESSA выключите ее при помощи главного выключателя. Всегда протирайте кофе-машину IMPRESSA влажной, но не мокрой тканью и не допускайте постоянного попадания на машину брызг воды;
- подключайте кофе-машину только к сети с напряжением, указанным на заводской табличке. Заводская табличка находится на нижней стороне кофе-машины IMPRESSA. Дополнительные технические данные приведены в главе 14 «Технические данные»;

## Важные указания

- Пользуйтесь только оригинальными принадлежностями для обслуживания, предлагаемыми компанией JURA. Применение дополнительных средств, не рекомендованных компанией JURA, может привести к повреждению кофе-машины IMPRESSA;
- не используйте ароматизированные кофейные зерна или зерна с добавками;
- в бункер для воды всегда заливайте свежую холодную воду;
- на время длительного отсутствия отключайте кофе-машину главным выключателем.

Лицам, а также детям, которые вследствие

- физических, сенсорных или психических нарушений либо
- отсутствия опыта и знаний в обращении с кофе-машиной не способны безопасно пользоваться кофе-машиной, разрешено эксплуатировать ее исключительно под контролем или руководством ответственного лица.

Безопасность при использовании сменного фильтра CLARIS plus:

- храните сменные фильтры CLARIS plus в недоступном для детей месте;
- храните сменные фильтры CLARIS plus в сухом месте в закрытой упаковке;
- не храните сменные фильтры вблизи источников тепла и не допускайте попадания на них прямых солнечных лучей;
- не пользуйтесь поврежденными сменными фильтрами CLARIS plus;
- не вскрывайте сменные фильтры CLARIS plus.



## Руководство по эксплуатации кофе-машины IMPRESSA Z5

Вы держите в руках руководство по эксплуатации кофе-машины IMPRESSA Z5. Руководство поможет Вам быстро и надежно ознакомиться с многочисленными возможностями кофе-машины IMPRESSA.

В главе 2 «Подготовка и пуск в эксплуатацию» шаг за шагом описывается установка и подготовка кофе-машины IMPRESSA к работе.

Обращаем особое внимание на главу 3 «Ознакомление с функциональными возможностями», предназначенную для подробного ознакомления с кофе-машиной IMPRESSA. Она поможет Вам раскрыть многочисленные возможности кофе-машины, отвечающие индивидуальным вкусам приготовления кофе.

Поскольку для компании JURA самое важное – это кофе и фирменные кофейные напитки, в главе 4 «Рецепты» специально для Вас дается подборка самых вкусных вариантов приготовления.

Все остальные главы будут служить Вам справочным пособием.

Изучив руководство по эксплуатации кофе-машины IMPRESSA Z5, Вы можете стать бариста – специалистом по приготовлению вкуснейших кофейных напитков!

## Описание символов Предупреждения

---

 <b>ВНИМАНИЕ</b>	Обязательно обращайтесь внимание на информацию, которая сопровождается предупредительными знаками <b>ВНИМАНИЕ</b> или <b>ОСТОРОЖНО</b> . Сигнальное слово <b>ОСТОРОЖНО</b> предупреждает о риске получения тяжелых травм, а сигнальное слово <b>ВНИМАНИЕ</b> – о риске получения легких травм.
<b>ВНИМАНИЕ</b>	<b>ВНИМАНИЕ</b> указывает на ситуацию, при которой возможно повреждение кофе-машины.

---

## Используемые символы

---

<b>i</b>	<b>Указания</b> и советы, облегчающие процесс пользования кофе-машиной IMPRESSA.
@	Ссылки на интересные дополнительные сведения, которые можно получить от компании JURA <b>в Интернете</b> по адресу: <a href="http://www.jura.com">www.jura.com</a> .
▶	<b>Требуемое действие.</b> В этом случае Вам необходимо выполнить то или иное действие.

---

## Добро пожаловать в мир кофе-машин JURA!

Уважаемые клиенты!

Благодарим за доверие, которое Вы оказали нам, купив кофе-машину IMPRESSA производства компании JURA. Независимые и критичные специалисты по проверке товаров и жюри по приращуждению премий за дизайн уже оценили производимые в Швейцарии кофе-машины. Мы прилагаем все усилия к тому, чтобы эта 2-порционная кофе-машина могла годами доставлять удовольствие Вам, Вашей семье и Вашим гостям фирменными кофейными напитками, приготовленными простым нажатием на кнопку.

В руководстве по эксплуатации кофе-машины IMPRESSA Вы ознакомитесь со всеми важными сведениями, относящимися к работе машины и индивидуальным настройкам. Кроме этого, в руководстве описывается, как избавиться от накипи, и даются важные советы по уходу за кофе-машиной. Мы предлагаем Вам воспользоваться всеми возможностями машины-автомата компании JURA, чтобы разбудить Вашу фантазию для воплощения необычных рецептов приготовления кофе.

Желаем Вам наслаждаться Вашей кофе-машиной IMPRESSA.

Ваш



Эмануэль Пробст  
Генеральный директор

## 1 IMPRESSA Z5 – «Два в одном»

### Кофейные мечты становятся явью

Кофе становится все более популярным. Все больше людей стараются побаловать себя, свою семью, друзей и гостей всевозможными, приготовленными дома кофейными напитками. При этом важнейшую роль в приготовлении напитков играет вспененное или подогретое молоко, ведь наряду с классическими напитками – ристретто, эспрессо и крем-кофе – неисчерпаемую и богатую палитру кофейных рецептов дополняют самые различные кофейные напитки с молоком: капучино, латте маккиато (в том числе и с изысканными добавками в виде ароматизированных сиропов), а также кофе латте.

Чтобы удовлетворить самые утонченные потребности постоянно расширяющегося круга любителей кофе, компания JURA разработала второе поколение революционной серии кофемашин IMPRESSA Z.



- **Насадка для приготовления капучино одним нажатием кнопки.** Простое нажатие кнопки – и кофемашины серии IMPRESSA Z, настоящие машины-автоматы для приготовления кофе, благодаря насадке для приготовления капучино подарят Вам не только вкусовое наслаждение, но и гамму визуальных впечатлений. «Два в одном» – это самый быстрый и простой путь в мир кофейных наслаждений во всем его разнообразии.

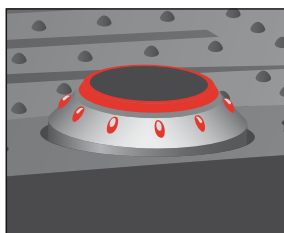

- **Поворотный переключатель Rotary Switch – интуитивное управление.** Путем простого поворота и нажатия переключателя Вы уверенно пройдете все этапы управления и программирования. При этом все сообщения Вы всегда сможете увидеть на дисплее в виде текстовой или графической информации. Особое внимание уделяется Вашим индивидуальным вкусовым предпочтениям. Вы выбираете предпочитаемую Вами степень крепости кофе, а также количество воды и температуру.

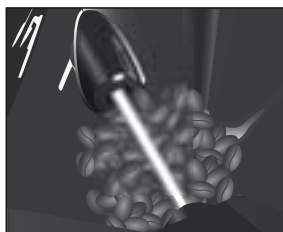
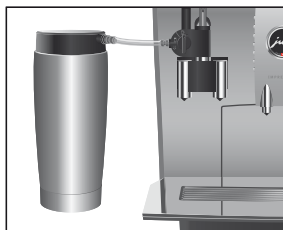

- **Термоконтейнер для молока.** В стандартное оснащение Вашей кофе-машины входит термоконтейнер для молока, который благодаря надежному принципу работы сохраняет молоко холодным весь день.
- **Активный контрольный датчик наличия кофейных зерен.** С кофе-машиной IMPRESSA Z5 Вы навсегда забудете о шуме пустой кофемолки и полупустых чашках. Кофе-машина своевременно сообщит Вам, когда нужно будет добавить кофейных зерен. В кофе-машине всегда выполняется оптический контроль количества зерен в контейнере.

## JURA в Интернете

Посетите нас в Интернете.

- @ По адресу [www.jura.com](http://www.jura.com) Вы найдете интересные и актуальные сведения о Вашей кофе-машине IMPRESSA и узнаете немало нового о кофе.

## Knowledge Builder

Принцип работы кофе-машины IMPRESSA Z5 можно легко изучить на компьютере.

- @ По адресу [www.jura.com](http://www.jura.com) к Вашим услугам – электронный справочник Knowledge Builder. Вас поддержит интерактивный помощник LEO, который укажет на особенности кофе-машины IMPRESSA и объяснит, как с ней работать.

## 2 Подготовка и пуск в эксплуатацию

В этой главе излагается информация, необходимая для правильного обращения с кофе-машиной IMPRESSA. С ее помощью Вы можете шаг за шагом подготовить кофе-машину, чтобы насладиться первой порцией кофе.

### Комплект поставки

В комплект поставки включено следующее:

- кофе-машина IMPRESSA компании JURA;
- термоконтейнер для молока из высококачественной стали;
- молочный шланг;
- комплект Welcome Pack, содержащий следующее:
  - руководство по эксплуатации кофе-машины IMPRESSA Z5 – Generation II,
  - IMPRESSA Z5 – Generation II, краткое руководство,
  - сменный фильтр CLARIS plus (2x),
  - насадка для сменного фильтра,
  - ключ для кофемолки,
  - мерная ложка для предварительно смолотого кофе,
  - таблетки для чистки производства компании JURA,
  - тест-полоски Aquadur®;
- средство JURA для чистки устройства для приготовления капучино;
- подарок от JURAWorld of Coffee.

Сохраните упаковку кофе-машины IMPRESSA. Она послужит защитой при транспортировке.

### Установка

При установке кофе-машины IMPRESSA соблюдайте следующее:

- установите кофе-машину IMPRESSA на горизонтальную водостойкую поверхность;
- выберите место установки кофе-машины IMPRESSA так, чтобы не допускать ее перегрева.

## Наполнение бункера для воды

Для получения идеального вкуса кофе мы рекомендуем ежедневно менять воду.

### ВНИМАНИЕ

---

Попадание в бункер для воды молока, минеральной воды или других жидкостей может привести к повреждению бункера или кофе-машины.

- ▶ В бункер для воды всегда заливайте только свежую и холодную воду.
- 
- ▶ Снимите бункер для воды и сполосните его холодной водой.
  - ▶ Наполните бункер свежей холодной водой и установите его в машину.

## Заполнение контейнера для кофейных зерен

Контейнер для кофейных зерен оснащен крышкой для сохранения аромата кофе. Это позволяет долго сохранять аромат кофейных зерен.

### ВНИМАНИЕ

---

Кофейные зерна с добавками (например, с сахаром), предварительно смолотый кофе, а также сублимированный кофе портят кофемолку.

- ▶ В контейнер для кофейных зерен засыпайте только кофейные зерна без дополнительной обработки.
- 
- ▶ Откройте крышку контейнера для кофейных зерен и снимите крышку для сохранения аромата кофе.
  - ▶ Прочистите контейнер для кофейных зерен и удалите из него посторонние предметы, если таковые имеются.
  - ▶ У новых машин в контейнер для кофейных зерен положен лист с информацией. Выньте его из контейнера.
  - ▶ Засыпьте кофейные зерна в контейнер для кофейных зерен, закройте крышкой для сохранения аромата кофе и поставьте на место крышку самого контейнера.

## Первый запуск машины

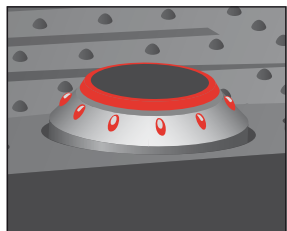
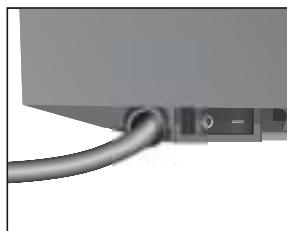

---

Опасность для жизни при работе с поврежденным сетевым шнуром.

- ▶ Ни в коем случае не эксплуатируйте машину с поврежденным сетевым шнуром.
- 

**Условие:** бункер для воды и контейнер для кофейных зерен наполнены.

- ▶ Вставьте сетевой штекер в сетевую розетку.
- ▶ С помощью главного выключателя с левой стороны машины включите кофе-машину IMPRESSA. Загорается кнопка Вкл./Выкл.  (режим ожидания).
- ▶ Для включения кофе-машины IMPRESSA нажмите кнопку «Вкл./Выкл.».  
На дисплее показывается, какой язык предварительно установлен.
- ▶ Поворачивайте поворотный переключатель Rotary Switch до тех пор, пока не появится название нужного языка. Например, **ЯЗЫК РУССКИЙ**.
- ▶ Нажмите поворотный переключатель Rotary Switch, чтобы подтвердить установку языка.  
На дисплее ненадолго появляется **СОХРАНЕНО ✓** для подтверждения установки.  
**ВРЕМЯ ЧАСЫ — | —**
- ▶ Поворачивайте поворотный переключатель Rotary Switch, чтобы установить часы.  
**ВРЕМЯ ЧАСЫ 12:00** (пример)
- ▶ Нажмите поворотный переключатель Rotary Switch, чтобы подтвердить установку часов.  
**ВРЕМЯ МИНУТЫ 12:00**
- ▶ Поворачивайте поворотный переключатель Rotary Switch, чтобы установить минуты.  
**ВРЕМЯ МИНУТЫ 12:45** (пример)
- ▶ Нажмите поворотный переключатель Rotary Switch, чтобы подтвердить установку минут.  
На дисплее ненадолго появляется **СОХРАНЕНО ✓**.  
**ДЕНЬ НЕДЕЛИ ПОНЕД-К**



- ⌚ ▶ Поворачивайте поворотный переключатель Rotary Switch, чтобы установить день недели.  
ДЕНЬ НЕДЕЛИ СРЕДА (пример)

- ⌚ ▶ Нажмите поворотный переключатель Rotary Switch, чтобы подтвердить установку.  
На дисплее ненадолго появляется СОХРАНЕНО ✓.  
НАЖМИ ПРОМЫВКУ, загорается кнопка обслуживания ❖.



- ▶ Поставьте по одной емкости под дозатор горячей воды и под насадку для приготовления капучино.
- ❖ ▶ Нажмите кнопку обслуживания.

ЗАПОЛНЕНИЕ, система заполняется водой, кнопка обслуживания мигает. Из насадки для приготовления капучино и из дозатора горячей воды вытекает немного воды.

Процесс автоматически останавливается, на дисплее ненадолго появляется ПРИВЕТСТВУЕТ JURA.

ИДЕТ НАГРЕВАНИЕ  
НАЖМИ ПРОМЫВКУ, загорается кнопка обслуживания ❖.

- ▶ Поставьте емкость под носик дозатора кофе.
- ❖ ▶ Нажмите кнопку обслуживания.  
Начинается промывка кофе-машины, процесс промывки останавливается автоматически.

На дисплее появляется КОФЕ ГОТОВЕ, Ваша кофе-машина IMPRESSA переходит в режим готовности к работе.



- i** В течение 24 часов после первого запуска не отключайте кофе-машину IMPRESSA от сети; таким образом Вы обеспечиваете оптимальное рабочее состояние машины.
- i** После приготовления первой порции кофе на дисплее может появиться НАСЫПЬ ЗЕРНА, поскольку кофе-молка еще не полностью заполнена кофейными зернами. В этом случае приготовьте еще одну порцию кофе.

## Установка и активация фильтра

Чистка кофе-машины IMPRESSA от накипи не потребуется, если использовать сменный фильтр CLARIS plus.

- @ С ходом процесса »Установка фильтра« можно ознакомиться также в Интернете. Воспользуйтесь нашим электронным справочником Knowledge Builder по адресу [www.jura.com](http://www.jura.com).

Более подробная информация о сменном фильтре CLARIS plus содержится в главе 8 »Сменный фильтр CLARIS plus – это вода для идеально приготовленного кофе«.

- i** Не прерывайте процесс »Установка фильтра«. Это обеспечит оптимальную работу кофе-машины IMPRESSA.

**Условие:** на дисплее показывается **КОФЕ ГОТОВО**.

- ⌚ ▶ Нажмите и удерживайте поворотный переключатель Rotary Switch **до тех пор**, пока на дисплее не появится **ОБСЛУЖИВАНИЕ**.
- ⌚ ▶ Поворачивайте поворотный переключатель Rotary Switch до тех пор, пока не появится **ФИЛЬТР I.P.N.S.**
- ⌚ ▶ Для входа в программный пункт нажмите поворотный переключатель Rotary Switch.  
**ФИЛЬТР НЕТ**
- ⌚ ▶ Поворачивайте поворотный переключатель Rotary Switch до тех пор, пока не появится **ФИЛЬТР ДА**.
- ⌚ ▶ Нажмите поворотный переключатель Rotary Switch, чтобы подтвердить установку.  
На дисплее ненадолго появляется **СОХРАНЕНО ✓** для подтверждения установки.  
**ВСТАВЬТЕ ФИЛЬТР/НАЖМИ КНОПКУ**, загорается кнопка обслуживания.
- ▶ Из комплекта Welcome Pack возьмите сменный фильтр CLARIS plus и насадку для сменного фильтра.
- ▶ Установите насадку сверху на сменный фильтр.
- ▶ Снимите бункер для воды и опорожните его.

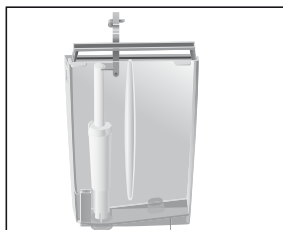

- ▶ Отогните держатель фильтра и, слегка надавив, вставьте фильтр в бункер для воды.
- ▶ Защелкните держатель фильтра. Вы услышите щелчок.
- ▶ Наполните бункер свежей холодной водой и установите его в машину.

- ▶ Поставьте емкость (не менее 500 мл) под насадку для приготовления капучино.
- ▶ Поверните переключатель режимов насадки для приготовления капучино в положение »Пар« ☼.
- ⚡ ▶ Нажмите кнопку обслуживания.  
**ПРОМЫЕ ФИЛЬТР**. Из насадки вытекает вода.

**i** Вы можете в любой момент остановить промывку фильтра, нажав для этого любую кнопку.

**i** Вода может слегка изменить цвет. Это не опасно для здоровья и не ухудшает вкус.

Промывка фильтра останавливается автоматически после того, как через фильтр пройдет примерно 500 мл жидкости. На дисплее появляется **КОФЕ ГОТОВ**. Фильтр активирован.

## Определение и регулировка степени жесткости воды

Чем жестче вода, тем чаще нужно удалять накипь в кофемашине IMPRESSA. Поэтому важное значение имеет регулировка степени жесткости воды.

Возможна плавная регулировка степени жесткости воды в диапазоне от 1° до 30° по немецкой шкале. Данную настройку можно также дезактивировать, т. е. кофемашинка IMPRESSA не будет выдавать сообщения о необходимости удаления накипи.

**i** Если в машине установлен и активирован сменный фильтр CLARIS plus, то регулировка степени жесткости воды невозможна.

Жесткость воды можно определить с помощью тест-полосок Aquadur®, входящих в комплект поставки.

- ▶ Подержите полоску недолго (одну секунду) в проточной воде. Стряхните с нее воду.
  - ▶ Подождите около одной минуты.
  - ▶ Воспользовавшись описанием на упаковке, определите степень жесткости воды по изменению цвета тест-полоски Aquadur®.
- Теперь можно отрегулировать степень жесткости воды.

**Пример:** изменение степени жесткости с 16° dH на 25° dH.

**Условие:** на дисплее показывается КОФЕ ГОТОВО.

- 🕒 ▶ Нажмите и удерживайте поворотный переключатель Rotary Switch **до тех пор**, пока не появится ОБЕСЛЫЖИВАНИЕ.
- 🔄 ▶ Поворачивайте поворотный переключатель Rotary Switch до тех пор, пока не появится ЖЕСТКОСТЬ 16° dH.
- 🕒 ▶ Для входа в программный пункт нажмите поворотный переключатель Rotary Switch.  
ЖЕСТКОСТЬ 16 dH
- 🔄 ▶ Поворачивайте поворотный переключатель Rotary Switch до тех пор, пока не появится ЖЕСТКОСТЬ 25° dH.
- 🕒 ▶ Нажмите поворотный переключатель Rotary Switch, чтобы подтвердить установку.  
На дисплее ненадолго появляется СОХРАНЕНО ✓ для подтверждения установки.  
ЖЕСТКОСТЬ 25° dH
- 🔄 ▶ Поворачивайте поворотный переключатель Rotary Switch до тех пор, пока не появится ВЫХОД.
- 🕒 ▶ Нажмите поворотный переключатель Rotary Switch, чтобы выйти из режима программирования.  
На дисплее появляется КОФЕ ГОТОВО.

## Регулировка кофемолки

### ВНИМАНИЕ

Возможна регулировка кофемолки в соответствии со степенью обжарки Вашего кофе.

Если регулировать степень помола, когда кофемолка не работает, можно повредить поворотный переключатель для регулировки степени помола.

- ▶ Регулируйте степень помола только во время работы кофемолки.

Мы рекомендуем нижеследующие установки.

- Для слабо обжаренного кофе – установите кофемолку на мелкий помол:
  - если выбран **слишком мелкий** помол, кофе подается из дозатора только отдельными каплями.
- Для сильно обжаренного кофе – установите кофемолку на крупный помол:
  - если выбран **слишком крупный** помол, кофе подается из дозатора очень быстро.

**Пример:** изменение степени помола **во время** приготовления кофе.

- ▶ Откройте крышку контейнера для кофейных зерен.
- ▶ Поставьте чашку под носик дозатора кофе.
- ☞ ▶ Нажмите кнопку »1 кофе«.

Кофемолка запускается, на дисплее появляется **1 КОФЕ**. После этого ненадолго показывается степень крепости кофе.

- ▶ Установите переключатель для регулировки степени помола в нужное положение **во время** работы кофемолки.

Происходит приготовление кофе при установленной степени помола.

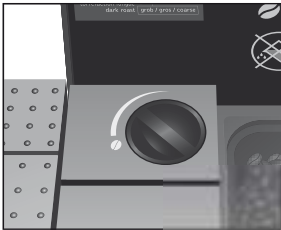

## Включение

При включении кофе-машины IMPRESSA автоматически появляется запрос на промывку машины. Начать процесс промывки можно нажатием кнопки обслуживания.

В режиме программирования эту установку можно изменить так, что процесс промывки будет запускаться автоматически (см. главу 6 «Долговременные установки в режиме программирования – промывка»).

**Условие:** включен главный выключатель кофе-машины IMPRESSA, горит кнопка Вкл./Выкл.  (режим ожидания).

-  ▶ Для включения кофе-машины IMPRESSA нажмите кнопку Вкл./Выкл.

ПРИВЕТСТВУЕТ JURA

НАЕТ НАГРЕВАНИЕ

НАЖМИ ПРОМЫВКУ, загорается кнопка обслуживания .

- ▶ Поставьте емкость под носик дозатора кофе.
-  ▶ Нажмите кнопку обслуживания. Начинается промывка кофе-машины, процесс промывки останавливается автоматически. На дисплее появляется КОФЕ ГОТОВЕ, Ваша кофе-машина IMPRESSA переходит в режим готовности к работе.



## Выключение (режим ожидания)

При выключении кофе-машины IMPRESSA выполняется промывка дозаторов, которые использовались при приготовлении кофе или молока.

- ▶ Поставьте по одной емкости под дозатор кофе и под насадку для приготовления капучино.
-  ▶ Нажмите кнопку Вкл./Выкл.

- i** Если после приготовления напитка с молоком не была выполнена промывка насадки для приготовления капучино, то появляется ЧИСТКА МОЛОЧНОЙ СИСТЕМЫ, и загорается кнопка обслуживания. В течение десяти секунд Вы можете нажать кнопку обслуживания и запустить процесс «Промывка насадки для приготовления капучино».



На дисплее появляется **ДО СВИДАНИЯ**, происходит промывка дозатора кофе.

**ПРОМЫВКА ЛЕВОГО ДОЗАТОРА/НАЖМИ КНОПКУ**

- ⚡ ▶ Нажмите кнопку обслуживания.

На дисплее появляется **ДО СВИДАНИЯ**, происходит промывка левого дозатора кофе.

Кофе-машина IMPRESSA выключена (режим ожидания), горит кнопка Вкл./Выкл. ⏻.

- i** При выключении кофе-машины IMPRESSA может послышаться шипение. Это характерно для кофе-машины и не влияет на ее функции.

## 3 Ознакомление с функциональными возможностями

Одно лишь нажатие на кнопку – и кофе-машина IMPRESSA приготовит для Вас чудесный кофе или напиток с молоком. Кроме того, кофе-машина позволяет выбрать степень крепости и температуру кофе, а также количество воды в соответствии с Вашими индивидуальными пожеланиями.

В этой главе на примерах Вы ознакомитесь со всеми функциональными возможностями машины. Чтобы понять принцип работы кофе-машины IMPRESSA, мы рекомендуем выполнить на практике все предлагаемые здесь действия. Поверьте, стоит попрактиковаться.

Ознакомьтесь со следующими функциональными возможностями:

- приготовление простым нажатием кнопки;
- разовые установки **до начала** и **во время** приготовления;
- долговременная установка количества воды в соответствии с размером чашек;
- долговременные установки в режиме программирования.

**i** Процесс приготовления кофе, напитка с молоком или горячей воды можно остановить в любой момент. Для этого необходимо нажать любую кнопку.

@ При желании можно играючи изучить кофе-машину IMPRESSA на компьютере. В этом Вам поможет интерактивная обучающая программа Knowledge Builder, которую Вы найдете в Интернете по адресу [www.jura.com](http://www.jura.com).

### Приготовление простым нажатием кнопки

Вы можете приготовить свой любимый кофейный напиток простым нажатием кнопки.

Для приготовления любых кофейных напитков простым нажатием кнопки действуйте по следующему примеру.



### Приготовление одной порции кофе простым нажатием кнопки

**Пример:** приготовление **одной** порции эспрессо.

**Условие:** на дисплее показывается **КОФЕ ГОТОВЕ**.

- ▶ Поставьте чашку для эспрессо под носик дозатора кофе.
- ☞ ▶ Нажмите кнопку »Эспрессо«.  
На дисплее показывается **1 ЭСПРЕССО** и степень крепости кофе.  
В чашку подается заранее установленное количество кофе, процесс приготовления останавливается автоматически.  
На дисплее появляется **КОФЕ ГОТОВЕ**.

### Приготовление двух порций кофе простым нажатием кнопки

**Пример:** приготовление **двух** порций эспрессо.

**Условие:** на дисплее показывается **КОФЕ ГОТОВЕ**.

- ▶ Поставьте две чашки для эспрессо под носик дозатора кофе.
- ☞ ▶ Нажмите кнопку »Эспрессо« два раза (**в течение двух секунд**).  
**2 ЭСПРЕССО**, в чашки подается заранее установленное количество кофе.  
Процесс приготовления завершается автоматически, на дисплее появляется **КОФЕ ГОТОВЕ**.

### Разовые установки до начала и во время приготовления

Степень крепости кофе можно изменять до начала приготовления кофе или во время процесса помола зерен.

Для 1 ристретто, 1 эспрессо, 1 кофе, 1 специального кофе, 1 капучино и 1 латте маккиато можно выбрать следующие степени крепости кофе:

- очень слабый кофе;
- слабый кофе;
- кофе средней крепости;
- крепкий кофе;
- очень крепкий кофе.

**i** Заранее устанавливаемое **количество кофе** можно изменить во время процесса заваривания кофе, поворачивая переключатель Rotary Switch.

Разовые установки до начала и во время приготовления всегда выполняются по данному примеру. Эти установки не фиксируются в памяти.

### Изменение степени крепости кофе во время приготовления

**Пример:** приготовление **крепкого** кофе.

**Условие:** на дисплее показывается **КОФЕ ГОТОВЕ**.

- ▶ Поставьте чашку под носик дозатора кофе.
- ⦿ ▶ Поворачивайте поворотный переключатель Rotary Switch до тех пор, пока на дисплее не появится **СРЕДНИЙ**.
- ☞ ▶ Нажмите и удерживайте кнопку «Кофе» **до тех пор**, пока на дисплее не появится **СРЕДНИЙ**.  
**1 КОФЕ/СРЕДНИЙ**.

В чашку подается заранее установленное количество кофе. Процесс приготовления завершается автоматически, на дисплее появляется **КОФЕ ГОТОВЕ**.

### Изменение количества воды во время приготовления

**Пример:** приготовление **110 ML** кофе.

**Условие:** на дисплее показывается **КОФЕ ГОТОВЕ**.

- ▶ Поставьте чашку под носик дозатора кофе.
- ☞ ▶ Нажмите кнопку «Кофе».  
Начинается процесс помола зерен. На дисплее появляется **1 КОФЕ**, и показывается степень крепости кофе.
- ⦿ ▶ Поворачивайте поворотный переключатель Rotary Switch **во время** процесса заваривания кофе до тех пор, пока не появится **110 ML**.

В чашку подается установленное количество кофе. Процесс приготовления завершается автоматически, на дисплее появляется **КОФЕ ГОТОВЕ**.

## Долговременная установка количества воды в соответствии с размером чашек

Вы можете легко выполнить долговременную установку количества воды для любого вида кофе, напитков с молоком и горячей воды в соответствии с размером чашек. В нижеприведенном примере количество воды устанавливается один раз. В дальнейшем всегда будет подаваться одно и то же количество воды.

Для выполнения долговременной установки количества воды для всех видов кофе, напитков с молоком и горячей воды в соответствии с размером чашек следуйте данному примеру.

**Пример:** выполнение долговременной установки количества воды для ристретто.

**Условие:** на дисплее показывается КОФЕ ГОТОВО.

- ▶ Поставьте чашку для эспрессо под носик дозатора кофе.
- ☞ ▶ Нажмите и **удерживайте нажатой** кнопку «Ристретто». На дисплее показывается 1 РИСТРЕТТО и степень крепости кофе.
- ☞ ▶ **Продолжайте** удерживать нажатой кнопку «Ристретто», пока не появится ДОСТАТОЧНО 7/НАЖМИ КНОПКУ.
- ☞ ▶ Отпустите кнопку «1 ристретто». Начинается приготовление ристретто, который затем подается в чашку.
- ▶ Нажмите любую кнопку, когда в чашке будет необходимое количество ристретто. Процесс приготовления останавливается. На дисплее ненадолго появляется СОХРАНЕНО ✓. Установленное значение количества воды для ристретто сохранено в памяти. На дисплее появляется КОФЕ ГОТОВО.

**i** Эту установку можно изменить в любой момент при повторении этого процесса.

## Долговременные установки в режиме программирования

На кофе-машине IMPRESSA Вы можете легко осуществить настройки приготовления кофе в соответствии с Вашими индивидуальными вкусовыми предпочтениями и приготовить кофе по особым рецептам. Путем простого поворота и нажатия поворотного переключателя Rotary Switch Вы можете просмотреть и выполнить программные шаги, а также сохранить нужные установки в памяти.

При помощи поворотного переключателя Rotary Switch Вы можете выполнять нижеуказанные установки.

Программный пункт	Подпункт	Пояснение
ОБСЛУЖИВАНИЕ	КАППУЧИНО ЧИСТКА, ЗАМЕНА ФИЛЬТРА, МАШИНА ЧИСТКА, ПРОМЫВ. КАППУЧ., МАШИНА ДЕКАЛЬЦИЯ, МАШИНА ПРОМЫВКА	► Выберите нужную программу обслуживания.  Если не выполняется никаких действий, то примерно через пять секунд происходит автоматический выход из режима программирования.
НАПИТКИ	ВЫБРАТЬ НАПИТОК	► Выберите установки для кофейных напитков, напитков с молоком и горячей воды.
ФИЛЬТР I.P.W.S.	ДА НЕТ	► Выберите, хотите ли Вы пользоваться кофе-машинной IMPRESSA со сменным фильтром CLARIS plus или без него.
ЖЕСТКОСТЬ (показывается только при деактивированном фильтре)	НЕ АКТИВЕН, 1 ° JH – 30 ° JH	► Отрегулируйте степень жесткости воды.
ЭКОНОМИЯ ESM	СОХРАН. НЕТ, СОХРАН. УРОВ. 1, СОХРАН. УРОВ. 2	► Выберите один из энергосберегающих режимов.
ВРЕМЯ	---  ---	► Установите точное время и день недели.
ВКЛЮЧИТЬ	---  ---	► Установите время включения и выключения кофе-машинной для каждого дня недели по отдельности.

Программный пункт	Подпункт	Пояснение
ВЫКЛ. ЧЕРЕЗ	НЕ АКТИВЕН, 0.5 ЧАС – 15 ЧАС	▶ Установите, через сколько часов кофемашина IMPRESSA отключится автоматически.
ПРОМЫВКИ	ВКЛ. ПРОМЫВКИ, ПРОМЫВ. КАПУЧ	▶ Установите один из вариантов запуска цикла промывки: автоматически или вручную. ▶ Установите один из вариантов сообщения о необходимости промывки насадки для приготовления капучино: сразу или через 10 минут после приготовления напитка с молоком.
НАЗВАТЬ КОФЕ	НАЗВ НАПИТКА, ПРИВЕТСТВИЕ, ОКОНЧАНИЕ	▶ Изменение отдельных названий.
ЗАСТАВКА		▶ Выберите логотип для графического дисплея, отображаемый при отсутствии других сообщений на дисплее.
ИНФОРМАЦИЯ		▶ Просмотр информации обо всех приготовленных порциях кофе и напитков с молоком, а также данных о состоянии технического обслуживания.
УСТАНОВКИ	МАШИНА, ФОРМАТ ВРЕМЕНИ	▶ Выберите единицу измерения количества воды и формат времени.
ЯЗЫК	DEUTSCH ENGLISH FRANCAIS SVENSKA РУССКИЙ	▶ Выберите язык.
ВЫХОД		▶ Выйдите из режима программирования.

Установки в режиме программирования всегда выполняются по следующему примеру.

**Пример:** изменение степени крепости кофе эспрессо с **НОРМАЛ.** на **СРЕАНИИ.**

**Условие:** на дисплее показывается **КОФЕ ГОТОВЕ.**

- ⌚ ▶ Нажмите и удерживайте поворотный переключатель Rotary Switch **до тех пор**, пока не появится **ОБСЛУЖИВАНИЕ.**
- ⌚ ▶ Поворачивайте поворотный переключатель Rotary Switch до тех пор, пока не появится **НАПИТКИ.**
- ⌚ ▶ Для входа в программный пункт нажмите поворотный переключатель Rotary Switch.  
**НАПИТОК/КОФЕ ГОТОВЕ**

**i** При выполнении следующего шага выберите кнопку с напитком, для которого хотите произвести установку. Приготовление напитка при этом не происходит.

**i** Для выполнения установок приготовления напитка в двух порциях нажмите соответствующую кнопку два раза в течение двух секунд.

- ☑ ▶ Нажмите кнопку »Эспрессо«.  
**1 ЭСПРЕССО/КОМ-ВО 60 ML**
- ⌚ ▶ Поворачивайте поворотный переключатель Rotary Switch до тех пор, пока не появится **1 ЭСПРЕССО/НОРМАЛ.**
- ⌚ ▶ Для входа в программный пункт нажмите поворотный переключатель Rotary Switch.  
**1 ЭСПРЕССО/НОРМАЛ.**
- ⌚ ▶ Поворачивайте поворотный переключатель Rotary Switch до тех пор, пока не появится **1 ЭСПРЕССО/СРЕАНИИ.**
- ⌚ ▶ Нажмите поворотный переключатель Rotary Switch, чтобы подтвердить установку. На дисплее ненадолго появляется **СОХРАНЕНО ✓** для подтверждения установки.  
**1 ЭСПРЕССО/СРЕАНИИ**

- ⦿ ▶ Поворачивайте поворотный переключатель Rotary Switch до тех пор, пока не появится **1 ЭСПРЕССО/ Выход**.
- ⦿ ▶ Нажмите поворотный переключатель Rotary Switch, чтобы выйти из программного пункта.  
**Напиток/Кофе готов**
- ⦿ ▶ Поворачивайте поворотный переключатель Rotary Switch до тех пор, пока не появится **Напиток/Выход**.
- ⦿ ▶ Нажмите поворотный переключатель Rotary Switch, чтобы выйти из программного пункта.  
**Напитки**
- ⦿ ▶ Поворачивайте поворотный переключатель Rotary Switch до тех пор, пока не появится **Выход**.
- ⦿ ▶ Нажмите поворотный переключатель Rotary Switch, чтобы выйти из режима программирования.  
**Кофе готов**

## Просмотр информации и состояния технического обслуживания

В программном пункте **Информация** Вы можете просмотреть следующую информацию:

- количество приготовленных порций кофе и напитков с молоком, а также горячей воды;
- состояние технического обслуживания и число выполненных программ обслуживания (чистка, удаление накипи, замена фильтра);
- число выполненных процедур по чистке насадки для приготовления капучино.

**Условие:** на дисплее показывается **Кофе готов**.

- ⦿ ▶ Нажмите и удерживайте поворотный переключатель Rotary Switch **до тех пор**, пока не появится **Обслуживание**.
- ⦿ ▶ Поворачивайте поворотный переключатель Rotary Switch до тех пор, пока не появится **Информация**.
- ⦿ ▶ Для входа в программный пункт нажмите поворотный переключатель Rotary Switch.  
На дисплее показывается **Всего**, общее количество всех приготовленных порций кофе и напитков с молоком.

- ⌚ ▶ Поворачивайте поворотный переключатель Rotary Switch, чтобы просмотреть дальнейшую информацию.
  
- i** Помимо числа выполненных программ обслуживания может быть показано соответствующее состояние технического обслуживания. Полоса указывает на актуальное состояние технического обслуживания. Если закрашена вся полоса, то для кофе-машины IMPRESSA требуется соответствующая программа обслуживания.
  
- ⌚ ▶ Нажмите поворотный переключатель Rotary Switch, чтобы выйти из программного пункта.  
**ИНФОРМАЦИЯ**
- ⌚ ▶ Поворачивайте поворотный переключатель Rotary Switch до тех пор, пока не появится **ВЫХОД**.
- ⌚ ▶ Нажмите поворотный переключатель Rotary Switch, чтобы выйти из режима программирования.  
**КОФЕ ГОТОВ**





## 4 Рецепты

С помощью кофе-машины IMPRESSA Вы можете приготовить кофе по классическим или особым рецептам. Немало предложений по приготовлению кофе Вы также найдете в Интернете по адресу [www.jura.com](http://www.jura.com).

Более подробно работа Вашей кофе-машины описывается в главе 3 «Ознакомление с функциональными возможностями»

### »Капучино«

<b>Состав</b>	<b>200 мл холодного молока</b>
<b>(на двоих)</b>	<b>2 крепких эспрессо</b>
	<b>20 мл сиропа из корицы</b>
	<b>молотая корица для украшения</b>

- ▶ Сироп из корицы разлейте в чашки для капучино.
- ▶ Поставьте чашку под устройство Auto-Cappuccino и наполните молочной пеной до половины.
- ▶ Приготовьте эспрессо прямо в молочную пену и слегка посыпьте сверху молотой корицей.

### Кофе »Белый шоколад«

<b>Состав</b>	<b>50 г белого шоколада</b>
<b>(на двоих)</b>	<b>2 эспрессо</b>
	<b>200 мл молока</b>
	<b>белая шоколадная стружка для украшения</b>

- ▶ С помощью устройства Auto-Cappuccino вспеньте молоко в двух декоративных стаканах.
- ▶ Расплавьте шоколад на водяной бане.
- ▶ Приготовьте два эспрессо, размешайте с расплавленным шоколадом и влейте в молочную пену.
- ▶ Сверху посыпьте белой шоколадной стружкой.









## Кофе «Зимние мечты»

<b>Состав</b> <b>(на двоих)</b>	2 крепких эспрессо
	200 мл горячего какао
	1 щепотка смеси сухих молотых пряностей для пряников
	100 мл молока
	сахар по вкусу
	1-2 пряника для украшения

- ▶ Приготовьте два эспрессо.
- ▶ Размешайте эспрессо с какао и молотыми пряностями и разлейте в два стакана.
- ▶ Вспеньте молоко и полейте поверх эспрессо.
- ▶ Посыпьте сверху пряничной крошкой.

## Холодный латте макиато

<b>Состав</b> <b>(на двоих)</b>	2 холодных эспрессо
	200 мл холодного молока
	1 чашечка дробленого льда
	20 мл кленового сиропа
	молочная пена

- ▶ Приготовьте эспрессо и дайте ему остыть.
- ▶ Смешайте в стакане холодное молоко, кленовый сироп и дробленый лед.
- ▶ Добавьте холодный эспрессо.

## 5 Приготовление простым нажатием кнопки

В этой главе описывается, как приготовить кофейные напитки, молоко и горячую воду без дополнительных установок.

В главе 3 «Ознакомление с функциональными возможностями» описано, как настроить машину в соответствии с Вашими индивидуальными пожеланиями. Соответствующие указания даются и в главе 6 «Долговременные установки в режиме программирования».

- i** Процесс приготовления кофе, напитка с молоком или горячей воды можно прервать в любой момент. Для этого необходимо нажать любую кнопку.
- i** Во время приготовления можно изменить заранее установленное количество напитка, поворачивая переключатель Rotary Switch.
- @** Приготовлению кофейных напитков можно также научиться в Интернете. Воспользуйтесь нашим электронным справочником Knowledge Builder по адресу [www.jura.com](http://www.jura.com).

### Советы бариста

«Бариста» в переводе с итальянского означает специалист по приготовлению кофе и эспрессо. Бариста знает все вариации кофейных напитков и превосходно умеет их готовить. Вместе с кофе-машиной IMPRESSA компании JURA Вы тоже можете достичь блестящих результатов.

Наряду с простым приготовлением путем нажатия кнопки Вы также можете готовить кофе или эспрессо в соответствии со своими вкусовыми предпочтениями. Для этого предусмотрены различные возможности регулировки. Попробуйте сами.

- **Степень крепости кофе.** До начала приготовления кофе или во время помола зерен Вы можете в любой момент изменить степень крепости кофе, повернув поворотный переключатель Rotary Switch. Регулируя степень крепости кофе, Вы изменяете количество молотого кофе. Чем



больше молотого кофе используется для приготовления, тем крепче и ароматнее будет кофейный напиток.

- **Степень помола.** В кофе-машине IMPRESSA для приготовления любого вида кофейного напитка используется только свежемолотый кофе. Степень помола в значительной степени влияет на вкус кофе. Ее можно регулировать непосредственно во время помола зерен.
- **Температура.** В режиме программирования кофе-машины IMPRESSA можно регулировать температуру приготовления кофе. Температура может повлиять на вкусовые качества кофе, поэтому ее следует устанавливать в соответствии с индивидуальными пожеланиями и сортом кофейных зерен.
- **Регулируемый по высоте дозатор кофе.** Дозатор кофе можно плавно регулировать по высоте и устанавливать в соответствии с размерами чашек. Расстояние между дозатором кофе и краем чашки должно быть минимальным. Благодаря этому кофе не разбрызгивается на машину, а кофейная crema получается густой и нежной.

Вот несколько советов бариста для Вас:

- храните кофе в сухом месте. Под воздействием кислорода, света, высокой температуры и влажности качество кофе ухудшается;
- для сохранения оптимального аромата кофе используйте только свежую холодную воду;
- для получения идеального вкуса кофе ежедневно меняйте воду;
- подогревайте кофейные чашки;
- пользуйтесь маленькой ложечкой для сахара и не кладите кусковой сахар, чтобы не испортить кофейную crema или молочную пенку.

## Ристретто

**Пример:** приготовление одной порции ристретто.

- ▶ Поставьте чашку для эспрессо под носик дозатора кофе.

- ☞ ▶ Нажмите кнопку «Ристретто».

На дисплее показывается **1 РИСТРЕТТО**, затем ненадолго появляется степень крепости кофе.

В чашку подается заранее установленное количество кофе. Процесс приготовления завершается автоматически, на дисплее появляется **КОФЕ ГОТОВЕ**.

## Эспрессо

Классический рецепт из Италии: эспрессо, увенчанный густой пеной.

**Пример:** приготовление одной порции эспрессо.

- ▶ Поставьте чашку для эспрессо под носик дозатора кофе.

- ☞ ▶ Нажмите кнопку «Эспрессо».

На дисплее показывается **1 ЭСПРЕССО**, затем ненадолго появляется степень крепости кофе.

В чашку подается заранее установленное количество кофе. Процесс приготовления завершается автоматически, на дисплее появляется **КОФЕ ГОТОВЕ**.

## Кофе

**Пример:** приготовление одной порции обычного кофе.

- ▶ Поставьте чашку под носик дозатора кофе.

- ☞ ▶ Нажмите кнопку «Кофе».

На дисплее показывается **1 КОФЕ**, затем ненадолго появляется степень крепости кофе.

В чашку подается заранее установленное количество кофе. Процесс приготовления завершается автоматически, на дисплее появляется **КОФЕ ГОТОВЕ**.

## Специальный кофе



**Пример:** приготовление одной порции специального кофе.

- ▶ Поставьте чашку под насадку для приготовления капучино.



- ▶ Нажмите кнопку «Специальный кофе».

На дисплее показывается **1 СПЕЦ. КОФЕ**, затем ненадолго появляется степень крепости кофе.

В чашку подается заранее установленное количество кофе. Процесс приготовления завершается автоматически, на дисплее появляется **КОФЕ ГОТОВЕ**.

## Капучино

Классический итальянский рецепт: капучино, присыпанное сверху небольшим количеством порошка какао.

**Пример:** приготовление одной порции капучино.

**Условие:** на дисплее показывается **КОФЕ ГОТОВЕ**.

- ▶ Возьмите молочный шланг из упаковки термokonтейнера для молока. Для подачи молока из пакета используйте длинный шланг, для подачи молока из термokonтейнера – короткий шланг.

- ▶ Подсоедините молочный шланг к насадке.

- ▶ Другой конец шланга вставьте в пакет молока или подсоедините его к термokonтейнеру для молока.

- ▶ Поставьте чашку под насадку для приготовления капучино.

- ▶ Поверните переключатель режимов насадки в положение «Молочная пена» .



- ▶ Нажмите кнопку «Капучино».

На дисплее показывается **1 КАППУЧИНО** и степень крепости кофе.

**1 КАППУЧИНО/ПОРЦ. МОЛОКА**, идет приготовление молочной пены.

Процесс автоматически останавливается после подачи заранее установленного количества молока.

**1 КАППУЧИНО**

**1 КАППУЧИНО/КОФЕ**, начинается процесс приготовления кофе.

Процесс автоматически останавливается после подачи заранее установленного количества кофе. На дисплее появляется **КОФЕ ГОТОВЕ**.



Чтобы насадка для приготовления капучино функционировала безупречно, ее необходимо регулярно промывать и очищать. Описание этих операций приведено в главе 7 «Обслуживание – насадка для приготовления капучино».

## Латте маккиато

Одно лишь нажатие на кнопку – и кофе-машина IMPRESSA приготовит для Вас латте маккиато.

**Пример:** приготовление одной порции латте маккиато.

**Условие:** на дисплее показывается **КОФЕ ГОТОВО**.

- ▶ Возьмите молочный шланг из упаковки термоконтейнера для молока. Для подачи молока из пакета используйте длинный шланг, для подачи молока из термоконтейнера – короткий шланг.
- ▶ Подсоедините молочный шланг к насадке.
- ▶ Другой конец шланга вставьте в пакет молока или подсоедините его к термоконтейнеру для молока.
- ▶ Поставьте чашку под насадку для приготовления капучино.
- ▶ Поверните переключатель режимов насадки в положение «Молочная пена» ☕.



- i** Процесс приготовления можно прервать в любой момент. Для этого необходимо нажать любую кнопку.
- i** Во время приготовления можно изменить заранее установленное количество, поворачивая переключатель Rotary Switch.

- ☕ ▶ Нажмите кнопку «Латте маккиато».  
На дисплее показывается **1 ЛАТТЕ МАК** и степень крепости кофе.  
**1 ЛАТТЕ МАК** / **ПОРЦ МОЛОКА**, идет приготовление молочной пены.  
Процесс автоматически останавливается после подачи заранее установленного количества молока.  
**1 ЛАТТЕ МАК**.

- i** После этого следует короткая пауза, во время которой молочная пена отделяется от горячего молока. Так получаются слои, типичные для латте маккиато. Продолжительность этой паузы можно определить в режиме программирования.

**i** **ЛАТТЕ МАК / КОФЕ**, начинается процесс приготовления кофе.

Процесс автоматически останавливается после подачи заранее установленного количества кофе. На дисплее появляется **КОФЕ ГОТОВ**.

Чтобы насадка для приготовления капучино функционировала безупречно, ее необходимо регулярно промывать и очищать. Описание этих операций приведено в главе 7 «Обслуживание – насадка для приготовления капучино».

## Предварительно смолотый кофе

Благодаря специальной воронке для предварительно смолотого кофе возможно использование смеси нескольких сортов кофе.

- i** Не насыпайте предварительно смолотого кофе более двух мерных ложек без верха.
- i** Не используйте кофе мелкого помола. Такой кофе может засорить систему, и кофе будет подаваться только каплями.
- i** Если засыпано недостаточно предварительно смолотого кофе, появится **МОЛОТЫЙ КОФЕ / НЕ ХВАТАЕТ**, и кофемашина IMPRESSA остановит процесс.
- i** Выбранный кофейный напиток должен готовиться в течение примерно одной минуты после засыпки предварительно смолотого кофе. В противном случае кофемашина IMPRESSA остановит процесс и перейдет в состояние готовности к работе.

Для приготовления любых кофейных напитков из предварительно смолотого кофе действуйте по следующему примеру.

**Пример:** приготовление одной порции кофе из предварительно смолотого кофе.

- ▶ Поставьте чашку под носик дозатора кофе.
- ▶ Откройте крышку контейнера для кофейных зерен.
- ▶ Откройте крышку воронки для предварительно смолотого кофе.

МОЛОТЫЙ КОФЕ/ЗАСЫПЬ ПОРОШОК

- ▶ Засыпьте в воронку предварительно смолотый кофе – одну мерную ложку без верха.
- ▶ Закройте крышку воронки для предварительно смолотого кофе.

МОЛОТЫЙ КОФЕ/КОФЕ ГОТОВЕ

- ☐ ▶ Нажмите кнопку »Кофе«.  
1 КОФЕ, начинается процесс приготовления кофе. В чашку подается заранее установленное количество кофе. Процесс приготовления завершается автоматически, на дисплее появляется КОФЕ ГОТОВЕ.

## Горячее молоко

**Условие:** на дисплее показывается КОФЕ ГОТОВЕ.

- ▶ Возьмите молочный шланг из упаковки термоконтейнера для молока. Для подачи молока из пакета используйте длинный шланг, для подачи молока из термоконтейнера – короткий шланг.
- ▶ Подсоедините молочный шланг к насадке.
- ▶ Другой конец шланга вставьте в пакет молока или подсоедините его к термоконтейнеру для молока.
- ▶ Поставьте чашку под насадку для приготовления капучино.
- ▶ Поверните переключатель режимов насадки в положение »Молоко« ☐.

- ☐ ▶ Нажмите кнопку »Молоко«.  
1 ПОРЦ МОЛОКА, в чашку подается горячее молоко. Процесс автоматически останавливается после подачи заранее установленного количества молока. На дисплее появляется КОФЕ ГОТОВЕ.



Чтобы насадка для приготовления капучино функционировала безупречно, ее необходимо регулярно промывать и очищать. Описание этих операций приведено в главе 7 «Обслуживание – насадка для приготовления капучино».

## Горячая вода



Для приготовления горячей воды можно выбрать следующие температуры:

- низкая;
- средняя;
- высокая.

---

Будьте осторожны! Можно ошпариться брызгами горячей воды.

- ▶ Избегайте попадания воды на кожу.
- 

**Условие:** на дисплее показывается **КОФЕ ГОТОВО**.

- ▶ Поставьте чашку под носик дозатора горячей воды.
- ☺ ▶ Нажмите кнопку «Горячая вода».  
На дисплее показывается **ГОРЯЧАЯ ВОДА** и температура.
- ⓘ Путь многократного нажатия кнопки «Горячая вода» (**примерно в течение 2 секунд**) можно отрегулировать температуру в соответствии со своими индивидуальными пожеланиями. Это установка не фиксируется в памяти.

В чашку наливается заранее установленное количество воды. Процесс приготовления завершается автоматически, на дисплее появляется **КОФЕ ГОТОВО**.

## 6 Долговременные установки в режиме программирования

### Напитки

В программном пункте **НАПИТКИ** Вы можете выполнить свои индивидуальные установки для всех видов кофе, а также для молока, горячей воды и кофейных напитков с молоком.

### Установки для приготовления кофейных напитков, молока и горячей воды

Вы можете выполнить следующие долговременные установки для кофе, молока и горячей воды:

Напиток	Температура	Степень крепости кофе	Количество
1 порция ристретто	НИЗКАЯ, НОРМАЛ., ВЫСОКАЯ	СЛАБЫЙ, НЕКРЕПК, НОРМАЛ., СРЕДНИЙ, КРЕПКИЙ	15 ML – 240 ML
2 порции ристретто	НИЗКАЯ, НОРМАЛ., ВЫСОКАЯ	–	15 ML – 240 ML (на чашку)
1 порция эспрессо	НИЗКАЯ, НОРМАЛ., ВЫСОКАЯ	СЛАБЫЙ, НЕКРЕПК, НОРМАЛ., СРЕДНИЙ, КРЕПКИЙ	15 ML – 240 ML
2 порции эспрессо	НИЗКАЯ, НОРМАЛ., ВЫСОКАЯ	–	15 ML – 240 ML (на чашку)
1 порция кофе	НИЗКАЯ, НОРМАЛ., ВЫСОКАЯ	СЛАБЫЙ, НЕКРЕПК, НОРМАЛ., СРЕДНИЙ, КРЕПКИЙ	15 ML – 240 ML
2 порции кофе	НИЗКАЯ, НОРМАЛ., ВЫСОКАЯ	–	15 ML – 240 ML (на чашку)
1 порция специального кофе	НИЗКАЯ, НОРМАЛ., ВЫСОКАЯ	СЛАБЫЙ, НЕКРЕПК, НОРМАЛ., СРЕДНИЙ, КРЕПКИЙ	15 ML – 240 ML
2 порции специального кофе	НИЗКАЯ, НОРМАЛ., ВЫСОКАЯ	–	15 ML – 240 ML (на чашку)
1 порция молока	–	–	3 СЕК – 120 СЕК
2 порции молока	–	–	3 СЕК – 240 СЕК
Горячая вода	НИЗКАЯ, НОРМАЛ., МАКС.	–	15 ML – 450 ML



- i Для »1 порция молока« и »1 порция специального кофе« Вы также можете **активировать** или **дезактивировать** возможность одновременного приготовления 2 порций молока и 2 порций специального кофе.

**Установки для приготовления кофейных напитков с молоком**

Вы можете выполнить следующие долговременные установки для кофейных напитков с молоком:

Напиток	Температура	Степень крепости кофе	Количество
1 порция капучино	НИЗКАЯ, НОРМАЛ., ВЫСОКАЯ	СЛАБЫЙ, НЕКРЕПК, НОРМАЛ., СРЕДНИЙ, КРЕПКИЙ	Количество молока: 3 СЕК – 120 СЕК Пауза: 0 СЕК – 60 СЕК Количество воды: 15 МЛ – 240 МЛ
2 порции капучино	НИЗКАЯ, НОРМАЛ., ВЫСОКАЯ	–	Количество молока: 3 СЕК – 240 СЕК Пауза: 0 СЕК – 60 СЕК Количество воды: 15 МЛ – 240 МЛ (на чашку)
1 порция латте маккиато	НИЗКАЯ, НОРМАЛ., ВЫСОКАЯ	СЛАБЫЙ, НЕКРЕПК, НОРМАЛ., СРЕДНИЙ, КРЕПКИЙ	Количество молока: 3 СЕК – 120 СЕК Пауза: 0 СЕК – 60 СЕК Количество воды: 15 МЛ – 240 МЛ
2 порции латте маккиато	НИЗКАЯ, НОРМАЛ., ВЫСОКАЯ	–	Количество молока: 3 СЕК – 240 СЕК Пауза: 0 СЕК – 60 СЕК Количество воды: 15 МЛ – 240 МЛ (на чашку)

- i Для »1 порция капучино« и »1 порция латте маккиато« Вы также можете **активировать** или **дезактивировать** возможность одновременного приготовления 2 порций капучино и 2 порций латте маккиато.

Долговременные установки в режиме программирования всегда выполняются по следующему примеру.

**Пример:** изменение количества молока для 1 порции латте маккиато с 15 СЕК на 20 СЕК, паузы с 10 СЕК на 15 СЕК и количества воды со 100 МЛ на 90 МЛ.

**Условие:** на дисплее показывается КОФЕ ГОТОВЕ.

- 🕒 ▶ Нажмите и удерживайте поворотный переключатель Rotary Switch **до тех пор**, пока не появится ОБСЛУЖИВАНИЕ.
- 🕒 ▶ Поворачивайте поворотный переключатель Rotary Switch до тех пор, пока не появится НАПИТКИ.
- 🕒 ▶ Для входа в программный пункт нажмите поворотный переключатель Rotary Switch.  
НАПИТОК/КОФЕ ГОТОВЕ
- 📌 При выполнении следующего шага выберите кнопку с напитком, для которого хотите произвести установку. Приготовление напитка при этом не происходит.
- 📌 Для изменения установок приготовления напитка в двух порциях нажмите соответствующую кнопку два раза в течение двух секунд.
- ☒ ▶ Нажмите кнопку »Латте маккиато«.  
1 ЛАТТЕ МАК. / КОФЕ 100 МЛ
- 🕒 ▶ Для входа в программный пункт нажмите поворотный переключатель Rotary Switch.  
1 ЛАТТЕ МАК. / КОФЕ 100 МЛ
- 🕒 ▶ Поворачивайте поворотный переключатель Rotary Switch до тех пор, пока не появится 1 ЛАТТЕ МАК. / КОФЕ 90 МЛ.
- 🕒 ▶ Нажмите поворотный переключатель Rotary Switch, чтобы подтвердить установку. На дисплее ненадолго появляется СОХРАНЕНО ✓ для подтверждения установки.  
1 ЛАТТЕ МАК. / КОФЕ 90 МЛ
- 🕒 ▶ Поворачивайте поворотный переключатель Rotary Switch до тех пор, пока не появится 1 ЛАТТЕ МАК. / ПОРЧ МОЛОКА 15 СЕК.

- ⌚ ▶ Для входа в программный пункт нажмите поворотный переключатель Rotary Switch.  
1 ЛАТТЕ МАК. / ПОРЧ МОЛОКА 15 СЕК
- ⌚ ▶ Поворачивайте поворотный переключатель Rotary Switch до тех пор, пока не появится 1 ЛАТТЕ МАК. / ПОРЧ МОЛОКА 20 СЕК.
- ⌚ ▶ Нажмите поворотный переключатель Rotary Switch, чтобы подтвердить установку.  
На дисплее ненадолго появляется СОХРАНЕНО ✓.  
1 ЛАТТЕ МАК. / ПОРЧ МОЛОКА 20 СЕК
- ⌚ ▶ Поворачивайте поворотный переключатель Rotary Switch до тех пор, пока не появится 1 ЛАТТЕ МАК. / ПАУЗА 10 СЕК.
- ⌚ ▶ Для входа в программный пункт нажмите поворотный переключатель Rotary Switch.  
1 ЛАТТЕ МАК. / ПАУЗА 10 СЕК
- ⌚ ▶ Поворачивайте поворотный переключатель Rotary Switch до тех пор, пока не появится 1 ЛАТТЕ МАК. / ПАУЗА 15 СЕК.
- ⌚ ▶ Нажмите поворотный переключатель Rotary Switch, чтобы подтвердить установку.  
На дисплее ненадолго появляется СОХРАНЕНО ✓.  
1 ЛАТТЕ МАК. / ПАУЗА 15 СЕК
- ⌚ ▶ Поворачивайте поворотный переключатель Rotary Switch до тех пор, пока не появится 1 ЛАТТЕ МАК. / ВЫХОД.
- ⌚ ▶ Нажмите поворотный переключатель Rotary Switch, чтобы выйти из программного пункта.  
НАПИТОК/КОФЕ ГОТОВ
- ⌚ ▶ Поворачивайте поворотный переключатель Rotary Switch до тех пор, пока не появится НАПИТОК/ВЫХОД.
- ⌚ ▶ Нажмите поворотный переключатель Rotary Switch, чтобы выйти из программного пункта.
- ⌚ ▶ Поворачивайте поворотный переключатель Rotary Switch до тех пор, пока не появится ВЫХОД.
- ⌚ ▶ Нажмите поворотный переключатель Rotary Switch, чтобы выйти из режима программирования.  
КОФЕ ГОТОВ

## Энергосберегающий режим

На кофе-машине IMPRESSA можно установить различные энергосберегающие режимы.

- ЭКОНОМИЯ СОХРАН. НЕТ
  - Кофе-машина IMPRESSA всегда находится в состоянии готовности к работе.
  - Любые виды кофе, напитки с молоком и горячую воду можно приготовить сразу же.
- ЭКОНОМИЯ СОХРАН. УРОВ. 1
  - Кофе-машина IMPRESSA всегда готова только к приготвлению кофе.
  - Для приготовления молока машина должна разогреться.
- ЭКОНОМИЯ СОХРАН. УРОВ. 2
  - Кофе-машина IMPRESSA примерно через пять минут после последнего приготовления продукта переключается на энергосберегающий режим с пониженной температурой и выходит из состояния готовности к работе.
  - Перед приготовлением кофе, горячей воды или молока машина должна разогреться.

**Пример:** переключение энергосберегающего режима с ЭКОНОМИЯ СОХРАН. НЕТ на ЭКОНОМИЯ СОХРАН. УРОВ. 1.

**Условие:** на дисплее показывается КОФЕ ГОТОВЕ.

- 🔌 ▶ Нажмите и удерживайте поворотный переключатель Rotary Switch **до тех пор**, пока не появится ОБСЛУЖИВАНИЕ.
- 🔄 ▶ Поворачивайте поворотный переключатель Rotary Switch до тех пор, пока не появится ЭКОНОМИЯ ЕСК.
- 🔌 ▶ Для входа в программный пункт нажмите поворотный переключатель Rotary Switch.  
ЭКОНОМИЯ СОХРАН. НЕТ
- 🔄 ▶ Поворачивайте поворотный переключатель Rotary Switch до тех пор, пока не появится ЭКОНОМИЯ СОХРАН. УРОВ. 1.

- ⌚ ▶ Нажмите поворотный переключатель Rotary Switch, чтобы подтвердить установку.  
На дисплее ненадолго появляется **СОХРАНЕНО ✓** для подтверждения установки.  
**ЭКОНОМИЯ ESM**
- ⌚ ▶ Поворачивайте поворотный переключатель Rotary Switch до тех пор, пока не появится **ВЫХОД**.
- ⌚ ▶ Нажмите поворотный переключатель Rotary Switch, чтобы выйти из режима программирования.  
**КОФЕ ГОТОВЕ**



## Время и день недели

Время и день недели Вы уже установили при первом запуске кофе-машины.

**Пример:** изменение времени с **08:45** на **09:50**.

**Условие:** на дисплее показывается **КОФЕ ГОТОВЕ**.

- ⌚ ▶ Нажмите и удерживайте поворотный переключатель Rotary Switch **до тех пор**, пока не появится **ОБСЛУЖИВАНИЕ**.
- ⌚ ▶ Поворачивайте поворотный переключатель Rotary Switch до тех пор, пока не появится **ВРЕМЯ 08:45**.
- ⌚ ▶ Для входа в программный пункт нажмите поворотный переключатель Rotary Switch.  
**ВРЕМЯ ЧАСЫ 08:45**.
- ⌚ ▶ Поворачивайте поворотный переключатель Rotary Switch до тех пор, пока не появится **ВРЕМЯ ЧАСЫ 09:45**.
- ⌚ ▶ Нажмите поворотный переключатель Rotary Switch, чтобы подтвердить установку часов.
- ⌚ ▶ Поворачивайте поворотный переключатель Rotary Switch до тех пор, пока не появится **ВРЕМЯ МИНУТЫ 09:50**.
- ⌚ ▶ Нажмите поворотный переключатель Rotary Switch, чтобы подтвердить установку минут.  
На дисплее ненадолго появляется **СОХРАНЕНО ✓** для подтверждения установки.  
**ДЕНЬ НЕДЕЛИ ПОНЕД-К**(пример)

- ▶  Нажмите поворотный переключатель Rotary Switch, чтобы подтвердить установку дня недели.  
На дисплее ненадолго появляется **СОХРАНЕНО ✓**.  
**ВРЕМЯ 09:50**
- ▶  Поворачивайте поворотный переключатель Rotary Switch до тех пор, пока не появится **ВЫХОД**.
- ▶  Нажмите поворотный переключатель Rotary Switch, чтобы выйти из режима программирования.  
**КОФЕ ГОТОВО**

## Программируемое время включения

Запрограммировать время включения можно лишь в том случае, если на кофе-машине установлено время.



В программном пункте **ВКЛЮЧИТЬ** можно произвести нижеуказанные установки.

- **ВКЛЮЧИТЬ**
  - Установите необходимое время включения машины.
- **ВЫКЛ. МАШИНЫ**
  - Установите необходимое время выключения машины.
- **ДЕНЬ**
  - Установите, по каким дням кофе-машина IMPRESSA будет автоматически включаться и отключаться.

**i** Функция автоматического включения кофе-машины действительна только при условии, что кофе-машина включена посредством главного выключателя (режим ожидания).

**Пример:** программирование автоматического включения в **07:30** и дезактивация автоматического включения кофе-машины IMPRESSA по воскресеньям.

**Условие:** на дисплее показывается **КОФЕ ГОТОВО**.

- ▶  Нажмите и удерживайте поворотный переключатель Rotary Switch **до тех пор**, пока не появится **ОБЕСЛЫЖИВАНИЕ**.
- ▶  Поворачивайте поворотный переключатель Rotary Switch до тех пор, пока не появится **ВКЛЮЧИТЬ / ---:-- ПЕСЧПСВ**.

- ⌚ ▶ Для входа в программный пункт нажмите поворотный переключатель Rotary Switch.  
ВКЛЮЧИТЬ ---!---
- ⌚ ▶ Для входа в программный пункт нажмите поворотный переключатель Rotary Switch.  
ВКЛЮЧИТЬ/ЧАСЫ ---!---
- ⌚ ▶ Поворачивайте поворотный переключатель Rotary Switch до тех пор, пока не появится ВКЛЮЧИТЬ/ЧАСЫ 07:00.
- ⌚ ▶ Нажмите поворотный переключатель Rotary Switch, чтобы подтвердить установку часов.
- ⌚ ▶ Поворачивайте поворотный переключатель Rotary Switch до тех пор, пока не появится ВКЛЮЧИТЬ/МИНУТЫ 07:30.
- ⌚ ▶ Нажмите поворотный переключатель Rotary Switch, чтобы подтвердить установку минут.  
На дисплее ненадолго появляется СОХРАНЕНО ✓ для подтверждения установки.  
ВКЛЮЧИТЬ 07:30
- ⌚ ▶ Поворачивайте поворотный переключатель Rotary Switch до тех пор, пока не появится ДЕНЬ.
- ⌚ ▶ Для входа в программный пункт нажмите поворотный переключатель Rotary Switch.  
ДЕНЬ/ПОНЕД-К ДА
- ⌚ ▶ Поворачивайте поворотный переключатель Rotary Switch до тех пор, пока не появится ДЕНЬ/ВОСКР-Е ДА.
- ⌚ ▶ Для входа в программный пункт нажмите поворотный переключатель Rotary Switch.  
ДЕНЬ/ВОСКР-Е ДА
- ⌚ ▶ Поворачивайте поворотный переключатель Rotary Switch до тех пор, пока не появится ДЕНЬ/ВОСКР-Е НЕТ.
- ⌚ ▶ Нажмите поворотный переключатель Rotary Switch, чтобы подтвердить установку.  
На дисплее ненадолго появляется СОХРАНЕНО ✓.  
ДЕНЬ/ВОСКР-Е НЕТ

- ⦿ ▶ Поворачивайте поворотный переключатель Rotary Switch до тех пор, пока не появится **ВЫХОД**.
- ⌚ ▶ Нажмите поворотный переключатель Rotary Switch, чтобы выйти из программного пункта.  
**ДЕНЬ**
- ⦿ ▶ Поворачивайте поворотный переключатель Rotary Switch до тех пор, пока не появится **ВЫХОД**.
- ⌚ ▶ Нажмите поворотный переключатель Rotary Switch, чтобы выйти из программного пункта.  
**ВКЛЮЧИТЬ/07:30 ПЕСЧПСУ**
- ⦿ ▶ Поворачивайте поворотный переключатель Rotary Switch до тех пор, пока не появится **ВЫХОД**.
- ⌚ ▶ Нажмите поворотный переключатель Rotary Switch, чтобы выйти из режима программирования.  
**КОФЕ ГОТОВО**

## Автоматическое выключение

Режим автоматического выключения кофе-машины IMPRESSA позволяет экономить электроэнергию. Если эта функция активирована, то кофе-машина IMPRESSA по завершении последней операции автоматически отключится после установленного времени.

- i** Для времени автоматического выключения можно установить значение из диапазона от 0,5 часа до 15 часов, или же время выключения можно дезактивировать.

**Пример:** изменение времени автоматического выключения с **5 ЧАС** на **2 ЧАС**.

**Условие:** на дисплее показывается **КОФЕ ГОТОВО**.

- ⌚ ▶ Нажмите и удерживайте поворотный переключатель Rotary Switch **до тех пор**, пока не появится **ОБСЛУЖИВАНИЕ**.
- ⦿ ▶ Поворачивайте поворотный переключатель Rotary Switch до тех пор, пока не появится **ВЫКЛ. ЧЕРЕЗ 5 ЧАС**.
- ⌚ ▶ Для входа в программный пункт нажмите поворотный переключатель Rotary Switch.  
**ВЫКЛ. ЧЕРЕЗ 5 ЧАС**



- ⌚ ▶ Поворачивайте поворотный переключатель Rotary Switch до тех пор, пока не появится **ВЫКЛ. ЧЕРЕЗ 2 ЧАС.**
- ⌚ ▶ Нажмите поворотный переключатель Rotary Switch, чтобы подтвердить установку. На дисплее ненадолго появляется **СОХРАНЕНО ✓** для подтверждения установки.  
**ВЫКЛ. ЧЕРЕЗ 2 ЧАС**
- ⌚ ▶ Поворачивайте поворотный переключатель Rotary Switch до тех пор, пока не появится **ВЫХОД.**
- ⌚ ▶ Нажмите поворотный переключатель Rotary Switch, чтобы выйти из режима программирования.  
**КОФЕ ГОТОВ**

## Промывка

Вы можете установить, чтобы при включении цикл промывки включался вручную или начинался автоматически.







Вы можете установить, чтобы промывка насадки для приготовления капучино запрашивалась сразу или через 10 минут после приготовления продукта с молоком.

**Пример:** установка запроса машины на промывку насадки для приготовления капучино **сразу** после приготовления продукта с молоком.

**Условие:** на дисплее показывается **КОФЕ ГОТОВЕ.**

- ⌚ ▶ Нажмите и удерживайте поворотный переключатель Rotary Switch **до тех пор**, пока не появится **ОБСЛУЖИВАНИЕ.**
- ⌚ ▶ Поворачивайте поворотный переключатель Rotary Switch до тех пор, пока не появится **ПРОМЫВКИ.**
- ⌚ ▶ Для входа в программный пункт нажмите поворотный переключатель Rotary Switch.  
**ВКЛ. ПРОМЫВКИ ВРУЧНУЮ**
- ⌚ ▶ Поворачивайте поворотный переключатель Rotary Switch до тех пор, пока не появится **ПРОМЫВ. КАПУЧ ЧЕРЕЗ 10 МИН.**

## 6 Долговременные установки в режиме программирования



-  ▶ Для входа в программный пункт нажмите поворотный переключатель Rotary Switch.  
ПРОМЫВ , КАПУЧ ЧЕРЕЗ 10 МИН
-  ▶ Поворачивайте поворотный переключатель Rotary Switch до тех пор, пока не появится ПРОМЫВ , КАПУЧ СРОЧНОМ.
-  ▶ Нажмите поворотный переключатель Rotary Switch, чтобы подтвердить установку.  
На дисплее ненадолго появляется СОХРАНЕНО ✓ для подтверждения установки.  
ПРОМЫВ , КАПУЧ СРОЧНОМ
-  ▶ Поворачивайте поворотный переключатель Rotary Switch до тех пор, пока не появится ПРОМЫЕКИ ВЫХОД.
-  ▶ Нажмите поворотный переключатель Rotary Switch.  
ПРОМЫЕКИ
-  ▶ Поворачивайте поворотный переключатель Rotary Switch до тех пор, пока не появится ВЫХОД.
-  ▶ Нажмите поворотный переключатель Rotary Switch, чтобы выйти из режима программирования.  
КОФЕ ГОТОВ







## Единица измерения количества воды/ формат времени

Вы можете изменить единицу измерения количества воды с «мл» на «унция», а формат времени – с «24 ч» на «AM/PM».

**Пример:** изменение единицы измерения количества воды с МАШИНА ML на МАШИНА OZ.

**Условие:** на дисплее показывается КОФЕ ГОТОВЕ.

-  ▶ Нажмите и удерживайте поворотный переключатель Rotary Switch **до тех пор**, пока не появится ОБСЛУЖИВАНИЕ.
-  ▶ Поворачивайте поворотный переключатель Rotary Switch до тех пор, пока не появится УСТАНОВКИ.
-  ▶ Для входа в программный пункт нажмите поворотный переключатель Rotary Switch.  
УСТАНОВКИ МАШИНА

- i** Для изменения формата времени поворачивайте поворотный переключатель Rotary Switch до тех пор, пока не появится **УСТАНОВКИ ФОРМАТ ВРЕМЕНИ**.
  
-  ▶ Для входа в программный пункт нажмите поворотный переключатель Rotary Switch.  
**УСТАНОВКИ МАШИНА ML**
  
-  ▶ Поворачивайте поворотный переключатель Rotary Switch до тех пор, пока не появится **УСТАНОВКИ МАШИНА OZ**.
  
-  ▶ Нажмите поворотный переключатель Rotary Switch, чтобы подтвердить установку.  
На дисплее ненадолго появляется **СОХРАНЕНО ✓** для подтверждения установки.  
**УСТАНОВКИ МАШИНА**
  
-  ▶ Поворачивайте поворотный переключатель Rotary Switch до тех пор, пока не появится **УСТАНОВКИ ВЫХОД**.
  
-  ▶ Нажмите поворотный переключатель Rotary Switch, чтобы выйти из программного пункта.  
**УСТАНОВКИ**
  
-  ▶ Поворачивайте поворотный переключатель Rotary Switch до тех пор, пока не появится **ВЫХОД**.
  
-  ▶ Нажмите поворотный переключатель Rotary Switch, чтобы выйти из режима программирования.  
**КОФЕ ГОТОВ**

## Логотип

Вы можете выбрать какой-либо логотип, который будет отображаться при отсутствии других сообщений на дисплее. В программном пункте выбора логотипа Вы можете установить следующее:

- JURA;
- изображение кофейной чашки;
- время;
- дезактивировать логотип.

**Пример:** установка индикации времени на дисплее.

**Условие:** на дисплее показывается **КОФЕ ГОТОВЕ**.

- ⌚ ▶ Нажмите и удерживайте поворотный переключатель Rotary Switch **до тех пор**, пока не появится **ОБСЛУЖИВАНИЕ**.
- ⌚ ▶ Поворачивайте поворотный переключатель Rotary Switch до тех пор, пока не появится **ЗАСТАВКА**.
- ⌚ ▶ Для входа в программный пункт нажмите поворотный переключатель Rotary Switch.  
**ЗАСТАВКА**
- ⌚ ▶ Поворачивайте поворотный переключатель Rotary Switch до тех пор, пока не появится **ЗАСТАВКА 08:45**.
- ⌚ ▶ Нажмите поворотный переключатель Rotary Switch, чтобы подтвердить установку.  
На дисплее ненадолго появляется **СОХРАНЕНО ✓** для подтверждения установки.  
**ЗАСТАВКА 08:45** (пример)
- ⌚ ▶ Поворачивайте поворотный переключатель Rotary Switch до тех пор, пока не появится **ВЫХОД**.
- ⌚ ▶ Нажмите поворотный переключатель Rotary Switch, чтобы выйти из режима программирования.  
**КОФЕ ГОТОВЕ/08:45**

## Язык

Установка языка дисплея происходит при первом запуске кофе-машины.

Можно выбрать один из следующих языков:

- немецкий;
- английский;
- французский;
- итальянский;
- голландский.

**Пример:** изменение языка с **РУССКИЙ** на **ENGLISH**.

**Условие:** на дисплее показывается **КОФЕ ГОТОВЕ**.

- ⌚ ▶ Нажмите и удерживайте поворотный переключатель Rotary Switch **до тех пор**, пока не появится **ОБСЛУЖИВАНИЕ**.

- ⌚ ▶ Поворачивайте поворотный переключатель Rotary Switch до тех пор, пока не появится **ЯЗЫК РУССКИЙ**.
- ⌚ ▶ Для входа в программный пункт нажмите поворотный переключатель Rotary Switch.  
**ЯЗЫК РУССКИЙ**
- ⌚ ▶ Поворачивайте поворотный переключатель Rotary Switch до тех пор, пока не появится **LANGUAGE ENGLISH**.
- ⌚ ▶ Нажмите поворотный переключатель Rotary Switch, чтобы подтвердить установку.  
На дисплее ненадолго появляется **CONFIRMED ✓** для подтверждения установки.  
**LANGUAGE ENGLISH**
- ⌚ ▶ Поворачивайте поворотный переключатель Rotary Switch до тех пор, пока не появится **EXIT**.
- ⌚ ▶ Нажмите поворотный переключатель Rotary Switch, чтобы выйти из режима программирования.  
**COFFEE READY**

## Изменение названия

Вы можете изменить все названия напитков, а также тексты приветствия и завершения работы.

**Пример:** изменение названия напитка с **1 КОФЕ** на **КОФЕ ПО СВОЕМУ ВКУСУ**.

**Условие:** на дисплее показывается **КОФЕ ГОТОВЕ**.

- ⌚ ▶ Нажмите и удерживайте поворотный переключатель Rotary Switch **до тех пор**, пока не появится **ОБСЛУЖИВАНИЕ**.
- ⌚ ▶ Поворачивайте поворотный переключатель Rotary Switch до тех пор, пока не появится **НАЗВАТЬ КОФЕ АБВ...**.
- ⌚ ▶ Для входа в программный пункт нажмите поворотный переключатель Rotary Switch.  
**НАЗВАТЬ КОФЕ НАЗЕ НАПИТКА**

**i** Поворачивая поворотный переключатель Rotary Switch, Вы можете выбрать тексты приветствия и завершения работы.

## 6 Долговременные установки в режиме программирования

- ⌚ ▶ Для входа в программный пункт нажмите поворотный переключатель Rotary Switch.  
НАЗВ НАПИТКА ЗАМЕНА
- ⌚ ▶ Нажмите поворотный переключатель Rotary Switch.  
НАЗВ НАПИТКА/КОФЕ ГОТОВ
- ⓘ При выполнении следующего шага нажмите кнопку напитка, название которого Вы хотите изменить. Приготовление напитка при этом не происходит.
- ☞ ▶ Нажмите кнопку »Кофе«.  
.../АБВГДЕЖ...✓
- ⌚ ▶ Поворачивайте поворотный переключатель Rotary Switch, чтобы выбрать необходимый знак.
- ⌚ ▶ Нажмите Rotary Switch, чтобы подтвердить выбор знака.  
КОФЕ ПО СВОЕМУ ВКУСУ/АБВГДЕЖ...✓
- ⓘ Чтобы удалить последний введенный знак, выберите знак ← в конце алфавита и нажмите поворотный переключатель Rotary Switch.
- ⌚ ▶ Выберите знак ✓ в конце алфавита и нажмите поворотный переключатель Rotary Switch, чтобы подтвердить ввод.  
На дисплее ненадолго появляется СОХРАНЕНО ✓.  
НАЗВАТЬ КОФЕ АБВ...✓
- ⌚ ▶ Поворачивайте поворотный переключатель Rotary Switch до тех пор, пока на дисплее не появится ВЫХОД.
- ⌚ ▶ Нажмите поворотный переключатель Rotary Switch, чтобы выйти из режима программирования.  
КОФЕ ГОТОВ



## 7 Обслуживание

Ваша кофе-машина IMPRESSA оснащена следующими встроенными программами обслуживания:

- промывка кофе-машина;
- замена фильтра;
- очистка кофе-машины;
- удаление накипи в кофе-машине;
- промывка насадки для приготовления капучино;
- очистка насадки для приготовления капучино.

**i** Очистку, удаление накипи или смену фильтра следует проводить в соответствии с показаниями индикаторов.

### Советы по обслуживанию

Если Вы хотите получать удовольствие от своей кофе-машины IMPRESSA, не забывайте ежедневно проводить ее обслуживание, и она отплатит Вам отменным качеством кофе.

При выполнении обслуживания следуйте нижеприведенным указаниям:

- опорожните контейнер для кофейных отходов и поддон для слива воды; сполосните их теплой водой;
- сполосните бункер для воды чистой водой;
- разберите и промойте насадку для приготовления капучино (см. главу 7 «Обслуживание – промывка насадки для приготовления капучино»);
- протрите поверхность кофе-машины влажной тряпкой.

### Промывка кофе-машины

При включении кофе-машины IMPRESSA после разогрева появляется запрос на промывку, или промывка запускается автоматически.

В режиме программирования Вы можете выбрать запуск промывки вручную или автоматический запуск промывки (см. главу 6 «Долговременные установки в режиме программирования – промывка»).



При выключении кофе-машины IMPRESSA промывка осуществляется автоматически.

Процесс промывки можно в любой момент запустить вручную.



**Условие:** на дисплее показывается **КОФЕ ГОТОВО**.

- ▶ Поставьте емкость под носик дозатора кофе.
- ⌚ ▶ Нажмите и удерживайте поворотный переключатель Rotary Switch **до тех пор**, пока не появится **ОБСЛУЖИВАНИЕ**.
- ⌚ ▶ Для входа в программный пункт нажмите поворотный переключатель Rotary Switch.  
**КАПЧУЧИНО ЧИСТКА**
- ⌚ ▶ Поворачивайте поворотный переключатель Rotary Switch до тех пор, пока не появится **МАШИНА ПРОМЫВКА**.
- ⌚ ▶ Для запуска процесса промывки нажмите поворотный переключатель Rotary Switch.  
**ПРОМЫВКА**

Процесс промывки останавливается автоматически, после чего кофе-машина IMPRESSA переходит в режим готовности к работе.

## Замена фильтра

- i** Действие фильтра прекращается через 2 месяца или после того, как через него пройдет 50 литров воды. На дисплее кофе-машины IMPRESSA появляется сообщение о необходимости заменить фильтр.
- i** Если сменный фильтр CLARIS plus не активирован, сообщение о необходимости заменить фильтр не появляется.
- @ С ходом процесса «Замена фильтра» можно ознакомиться также в Интернете. Воспользуйтесь нашим электронным справочником Knowledge Builder по адресу [www.jura.com](http://www.jura.com).

## Замена по запросу машины

Замена фильтра CLARIS plus по запросу самой кофе-машины IMPRESSA выполняется следующим образом.

**Условие:** на дисплее показывается **КОФЕ ГОТОВО/ЗАМЕНА ФИЛЬТРА**, и горит кнопка обслуживания ❄.

- ❄ ▶ Нажмите кнопку обслуживания.

**ЗАМЕНА/ДАЛИТ-ТЬ 2 МИН/НАЧАТЬ ДА**

- i** Если Вы еще не хотите начинать замену фильтра, поворачивайте поворотный переключатель Rotary Switch до тех пор, пока не появится **ЗАМЕНА/НАЧАТЬ НЕТ**. Нажмите поворотный переключатель Rotary Switch, чтобы выйти из программы обслуживания. Запрос на замену фильтра остается в силе.

- ❄ ▶ Нажмите кнопку обслуживания.

**ВСТАВЬТЕ ФИЛЬТР/НАЖМИ КНОПКУ**

- ▶ Снимите бункер для воды и опорожните его.
- ▶ Отогните держатель фильтра и снимите старый сменный фильтр CLARIS plus и насадку.
- ▶ Поставьте насадку на новый сменный фильтр CLARIS plus.
- ▶ Слегка надавив, вставьте новый сменный фильтр в бункер для воды.
- ▶ Защелкните держатель фильтра. Вы услышите щелчок.
- ▶ Наполните бункер свежей холодной водой и установите его в машину.

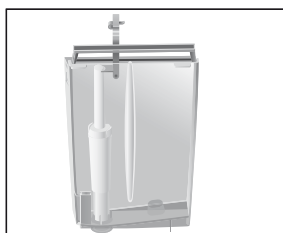

- ▶ Поставьте емкость (не менее 500 мл) под насадку для приготовления капучино.
- ▶ Поверните переключатель режимов насадки в положение »Пар« ❄.

- ❄ ▶ Нажмите кнопку обслуживания.

**ПРОМЫЕ ФИЛЬТР**, из насадки вытекает вода.

- i** Промывку фильтра можно остановить в любой момент. Для этого необходимо нажать любую кнопку.





- i** Вода может слегка изменить цвет. Это не опасно для здоровья и не ухудшает вкус напитков.

Промывка фильтра останавливается автоматически после того, как через фильтр пройдет примерно 500 мл жидкости. Кофе-машина IMPRESSA нагревается и переходит в режим готовности к работе.

## Замена фильтра без запроса машины

Процесс «Замена фильтра» можно запустить вручную.

**Условие:** фильтр активирован, и на дисплее показывается **КОФЕ ГОТОВЕ**.

-  ▶ Нажмите и удерживайте поворотный переключатель Rotary Switch **до тех пор**, пока не появится **ОБСЛУЖИВАНИЕ**.
-  ▶ Для входа в программный пункт нажмите поворотный переключатель Rotary Switch.  
**КАППУЧИНО ЧИСТКА**
-  ▶ Поворачивайте поворотный переключатель Rotary Switch до тех пор, пока не появится **ЗАМЕНА ФИЛЬТРА**.
-  ▶ Нажмите поворотный переключатель Rotary Switch.  
**ЗАМЕНА ДЛИТ-ТЬ 2 МИН/НАЧАТЬ ДА**
  - ▶ Далее выполняйте действия, описанные во **втором** и следующих пунктах (с символом ▶), в разделе **«Замена по запросу машины»**.

## Очистка кофе-машины

Очистка кофе-машины IMPRESSA необходима после приготовления 220 порций кофе или после 80 циклов промывки.

### ВНИМАНИЕ

Использование неподходящего чистящего средства может нанести ущерб машине, а также привести к появлению осадка в воде.

- ▶ Пользуйтесь только оригинальными средствами для обслуживания от компании JURA.

- i** Программа автоматической очистки длится около 20 минут.

- i** Не прерывайте программу автоматической очистки. В противном случае ухудшается качество очистки.
- i** Таблетки для очистки производства компании JURA продаются в специализированных магазинах.

@ С ходом процесса »Очистка машины« можно ознакомиться также в Интернете. Воспользуйтесь нашим электронным справочником Knowledge Builder по адресу [www.jura.com](http://www.jura.com).

## Очистка по запросу машины

**Условие:** на дисплее показывается **КОФЕ ГОТОВО/ЧИСТКА**, и горит кнопка обслуживания ❖.

- ❖ ▶ Нажмите кнопку обслуживания.

**ЧИСТКА ДЛИТ-ТЬ 20 МИН/НАЧАТЬ ДА**

- i** Если Вы еще не хотите начинать процесс очистки, поворачивайте поворотный переключатель Rotary Switch до тех пор, пока не появится **ЧИСТКА/НАЧАТЬ НЕТ**. Нажмите поворотный переключатель Rotary Switch, чтобы выйти из программы обслуживания. Запрос на очистку машину остается в силе.

- ❖ ▶ Нажмите кнопку обслуживания.

**ПОДАРОК/КОФ. ОТХОДЫ ПУСТЫШИТЬ**

- ▶ Опорожните поддон для слива воды и контейнер для кофейных отходов и вновь поставьте их на место.

**НАЖМИ КНОПКУ**, загорается кнопка обслуживания ❖.

- ▶ Поставьте по одной емкости под дозатор кофе и под насадку для приготовления капучино.

- ❖ ▶ Нажмите кнопку обслуживания.

**НАЕТ ЧИСТКА**, из дозатора кофе вытекает вода.

Процесс останавливается, **ДОБАВИТЬ ТАБЛЕТКУ**.

- ▶ Откройте крышку контейнера для кофейных зерен.
- ▶ Откройте крышку воронки для предварительно смолотого кофе.



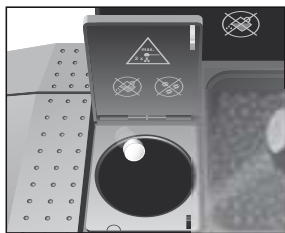

- ▶ Бросьте в воронку одну таблетку для очистки производства компании JURA.
- ▶ Закройте крышку воронки и крышку контейнера для кофейных зерен.  
**НАЖМИ КНОПКУ**, загорается кнопка обслуживания **⚡**.
- ⚡ ▶ Нажмите кнопку обслуживания.  
**НАЕТ ОЧИСТКА**, из дозатора кофе и насадки для приготовления капучино несколько раз вытекает вода. Процесс останавливается, **ПОДАРОН/КОФ. ОТХОДЫ ОПЬСТОШИТЬ**.
- ▶ Опорожните поддон для слива воды и контейнер для кофейных отходов и вновь поставьте их на место. Очистка закончена. Кофе-машина IMPRESSA снова готова к работе.

## Очистка без запроса машины

Процесс «Очистка машины» можно запустить вручную.

**Условие:** на дисплее показывается **КОФЕ ГОТОВЕ**.

- ⏻ ▶ Нажмите и удерживайте поворотный переключатель Rotary Switch **до тех пор**, пока не появится **ОБСЛУЖИВАНИЕ**.
- ⏻ ▶ Для входа в программный пункт нажмите поворотный переключатель Rotary Switch.  
**КАПЬЧИНО ЧИСТКА**
- ⌚ ▶ Поворачивайте поворотный переключатель Rotary Switch до тех пор, пока не появится **МАШИНА ЧИСТКА**.
- ⏻ ▶ Нажмите поворотный переключатель Rotary Switch.  
**ОЧИСТКА ДЛИТ-ТЬ 20 МИН/НАЧАТЬ ДА**
- ▶ Далее выполняйте действия, описанные во **втором** и следующих пунктах (с символом ▶), в разделе **«Очистка по запросу машины»**.

## Удаление накипи в кофе-машине



### ВНИМАНИЕ

В процессе эксплуатации в кофе-машине IMPRESSA образуется накипь, для удаления которой машина выдает автоматический запрос. Количество образующейся накипи зависит от степени жесткости используемой Вами воды.

---

При попадании на кожу или в глаза средство для удаления накипи может вызвать раздражение.

- ▶ Не допускайте попадания этого средства на кожу и в глаза.
- ▶ В случае попадания средства на кожу или в глаза смойте его чистой водой. В случае попадания средства в глаза обратитесь к врачу.

### ВНИМАНИЕ

---

Использование неподходящего средства для удаления накипи может нанести ущерб машине, а также привести к появлению осадка в воде.

- ▶ Пользуйтесь только оригинальными средствами для обслуживания от компании JURA.

### ВНИМАНИЕ

---

Прерывание процесса удаления накипи может привести к повреждению машины.

- ▶ Подождите, пока закончится процесс.

### ВНИМАНИЕ

---

Средство для удаления накипи при попадании на чувствительные поверхности машины может их повредить.

- ▶ Сразу же удаляйте брызги с машины.

---

**i** Программа автоматического удаления накипи длится около 45 минут.

**i** Таблетки для удаления накипи производства компании JURA продаются в специализированных магазинах.

**i** Если в кофе-машине установлен и активирован сменный фильтр CLARIS plus, то сообщение о необходимости удаления накипи не появляется.

ⓐ С ходом процесса «Удаление накипи в кофе-машине» можно ознакомиться также в Интернете. Воспользуйтесь нашим электронным справочником Knowledge Builder по адресу [www.jura.com](http://www.jura.com).

## Удаление накипи по запросу машины

**Условие:** на дисплее показывается **КОФЕ ГОТОВ/ДЕКАЛЬЦИЦИЯ**, и горит кнопка обслуживания .

- ❖ ▶ Нажмите кнопку обслуживания.

**ДЕКАЛЬЦИЦИЯ ДЛИТ—ТЬ 45 МИН/НАЧАТЬ ДА**

- i** Если Вы еще не хотите начинать процесс удаления накипи, поворачивайте поворотный переключатель Rotary Switch до тех пор, пока не появится **ДЕКАЛЬЦИЦИЯ/НАЧАТЬ НЕТ**. Нажмите поворотный переключатель Rotary Switch, чтобы выйти из программы обслуживания. Запрос на удаление накипи в кофе-машине остается в силе.

- ❖ ▶ Нажмите кнопку обслуживания.

**ПОДАОН/КОФ.ОТХОДЫ ОПУСТОШИТЬ**

- ▶ Опорожните поддон для слива воды и контейнер для кофейных отходов и вновь поставьте их на место.

**РАСТВОР В БУНКЕР**

- ▶ Снимите бункер для воды и опорожните его.
- ▶ Содержимое блистерной упаковки (3 таблетки для удаления накипи, произведенные компанией JURA) полностью растворите в емкости, наполненной 600 мл воды. Это может занять несколько минут.
- ▶ Залейте раствор в пустой бункер для воды и поставьте бункер на место.

**РАСТВОР В БУНКЕР/НАЖМИ КНОПКУ**, загорается кнопка обслуживания .

- ▶ Снимите насадку для приготовления капучино.
- ▶ Поставьте по одной емкости под дозатор горячей воды и под соединительную деталь насадки.

- ❖ ▶ Нажмите кнопку обслуживания.

**НАЕТ ДЕКАЛЬЦИНАЦИЯ**

Из дозатора горячей воды и соединительной детали насадки вытекает вода. Во время удаления накипи мигает кнопка обслуживания.

Процесс останавливается автоматически, **ПОДАОН/КОФ.ОТХОДЫ ОПУСТОШИТЬ**.

- ▶ Опорожните емкости, поставленные под дозатор горячей воды и соединительной детали насадки.

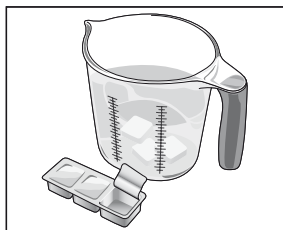



- ▶ Опорожните поддон для слива воды и контейнер для кофейных отходов и вновь поставьте их на место.  
**БАЧОК Д/ВОДЫ ДОБЕЖЬ**
  - ▶ Снимите бункер для воды и основательно промойте его.
  - ▶ Наполните бункер свежей холодной водой и установите его в машину.  
**НАЖМИ КНОПКУ**, загорается кнопка обслуживания **☘**.
  - ▶ Установите насадку для приготовления капучино.
  - ▶ Поставьте по одной емкости под дозатор горячей воды и кофе, а также под насадку для приготовления капучино.
  - ☘ ▶ Нажмите кнопку обслуживания.  
**ИДЕТ ДЕКАЛЬЦИНАЦИЯ**, из дозатора горячей воды и насадки для приготовления капучино вытекает вода.  
**ИДЕТ НАГРЕВАНИЕ, ПРОМЫВКА**, из дозатора кофе вытекает вода.  
Процесс останавливается автоматически, **ПОДАДИ/КОФ. ОТХОДЫ СПУСТОШИТЬ**.
  - ▶ Опорожните поддон для слива воды и контейнер для кофейных отходов и вновь поставьте их на место.  
Процесс удаления накипи завершен. Кофе-машина IMPRESSA разогревается и переходит в режим готовности к работе.
- i** В случае непредусмотренного прекращения процесса удаления накипи тщательно промойте бункер для воды.

### Удаление накипи без запроса машины

Процесс «Удаление накипи в кофе-машине» можно запустить вручную.

**Условие:** на дисплее показывается **КОФЕ ГОТОВ**, и фильтр дезактивирован.

- 🕒 ▶ Нажмите и удерживайте поворотный переключатель Rotary Switch **до тех пор**, пока не появится **ОБСЛУЖИВАНИЕ**.



- ⌚ ▶ Для входа в программный пункт нажмите поворотный переключатель Rotary Switch.  
КАППУЧИНО ЧИСТКА
- ⌚ ▶ Поворачивайте поворотный переключатель Rotary Switch до тех пор, пока не появится МАШИНА ДЕКАЛЬЦИЯ.
- ⌚ ▶ Нажмите поворотный переключатель Rotary Switch.  
ДЕКАЛЬЦИЯ ДЛИТ—ТЬ 45 МИН/НАЧАТЬ ДА
  - ▶ Далее выполняйте действия, описанные во **втором** и следующих пунктах (с символом ▶), в разделе **«Удаление накипи по запросу машины»**.

## Промывка насадки для приготовления капучино

После каждого приготовления молока кофе-машина IMPRESSA запрашивает промывку насадки для приготовления капучино.

В режиме программирования Вы можете установить, должен ли запрос о промывке появляться **сразу** или **через 10 минут** после приготовления напитка (см. главу 6 «Долговременные установки в режиме программирования – промывка»).

## Промывка насадки для приготовления капучино по запросу машины



**Условие:** на дисплее показывается КОФЕ ГОТОВ/ПРОМЫВ. КАППУЧ., загорается кнопка обслуживания ⚡.

- ▶ Поставьте емкость под насадку для приготовления капучино.
- ▶ Поверните переключатель режимов в положение «Пар» ☼.
- ⚡ ▶ Нажмите кнопку обслуживания.  
ПРОМЫВКА КАППУЧИНО, происходит промывка насадки для приготовления капучино.  
Процесс завершается автоматически, на дисплее появляется КОФЕ ГОТОВ.

## Очистка насадки для приготовления капучино

### ВНИМАНИЕ

Если Вы пользуетесь функцией приготовления молока, то для безупречной работы насадки для приготовления капучино необходимо **ежедневно** проводить ее чистку.

Использование неподходящего чистящего средства может нанести ущерб машине, а также привести к появлению осадка в воде.

- ▶ Пользуйтесь только оригинальными средствами для обслуживания от компании JURA.





**i** Кофе-машина IMPRESSA не выдает сообщения о необходимости очистки насадки для приготовления капучино.

**i** Средство для очистки насадки, произведенное компанией JURA, продается в специализированных магазинах.

@ С ходом процесса «Очистка насадки для приготовления капучино» можно ознакомиться также в Интернете. Воспользуйтесь нашим электронным справочником Knowledge Builder по адресу [www.jura.com](http://www.jura.com).

## Запуск промывки насадки для приготовления капучино вручную

**Условие:** на дисплее показывается **КОФЕ ГОТОВО**.

-  ▶ Нажмите и удерживайте поворотный переключатель Rotary Switch **до тех пор**, пока не появится **ОБСЛУЖИВАНИЕ**.
-  ▶ Для входа в программный пункт нажмите поворотный переключатель Rotary Switch. **КАПУЧИНО ЧИСТКА**
-  ▶ Нажмите поворотный переключатель Rotary Switch. **СРЕДСТВО ДЛЯ КАПУЧИНО/НАЖМИ КНОПКУ**
  - ▶ Залейте в емкость 250 мл свежей воды и добавьте колпачок (макс. 15 мл) средства для очистки насадки для приготовления капучино.
  - ▶ Опустите в емкость молочный шланг.
  - ▶ Поверните переключатель режимов в положение «Молочная пена»  или «Молоко» .



### Очистка насадки для приготовления капучино по запросу машины

- ▶ Поставьте еще одну емкость под насадку для приготовления капучино.
- ⚡ ▶ Нажмите кнопку обслуживания.  
**ЧИСТКА КАПУЧИНО**, выполняется очистка насадки и шланга.  
**ВОДА ДЛЯ КАПУЧИНО/НАЖМИ КНОПКУ**
- ▶ Тщательно промойте емкость, залейте в нее 250 мл свежей воды и опустите в нее молочный шланг.
- ▶ Опорожните вторую емкость и снова поставьте ее под насадку.
- ⚡ ▶ Нажмите кнопку обслуживания.  
**ЧИСТКА КАПУЧИНО**, выполняется промывка насадки и шланга свежей водой.  
 На дисплее появляется **КОФЕ ГОТОВ**, Ваша кофемашина IMPRESSA переходит в режим готовности к работе.

Если после приготовления молока не была выполнена промывка насадки для приготовления капучино, то при выключении машины появляется сообщение **ЧИСТКА МОЛОЧНОЙ СИСТЕМЫ**. Нажав кнопку обслуживания ⚡, Вы можете запустить программу обслуживания.

**Условие:** на дисплее показывается **СРЕДСТВО ДЛЯ КАПУЧИНО / НАЖМИ КНОПКУ**, и горит кнопка обслуживания ⚡.

- ▶ Далее выполняйте действия, описанные в **четвертом** и следующих пунктах (с символом ▶), в разделе »Запуск процесса очистки насадки для приготовления капучино вручную«.

## Разборка и промывка насадки для приготовления капучино

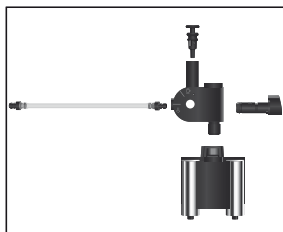

- ▶ Осторожно снимите насадку для приготовления капучино.
- ▶ Разберите насадку для приготовления капучино на части.
- ▶ Тщательно промойте все части насадки под проточной водой.
- ▶ Соберите насадку для приготовления капучино и установите ее в машину.

## Удаление посторонних предметов

Даже в отборных кофейных зернах могут попадаться посторонние предметы, которые могут заблокировать кофемолку.

- 🔌 ▶ Выключите кофе-машину при помощи кнопки Вкл./Выкл.
- 🔑 ▶ Выключите главный выключатель кофе-машины.
- ▶ Откройте крышку контейнера для кофейных зерен и снимите крышку для сохранения аромата кофе.
- ▶ Удалите зерна при помощи пылесоса.
- ▶ Вставьте ключ для кофемолки.
- ▶ Поворачивайте ключ **против часовой стрелки**, пока не освободится зажатый посторонний предмет, затем удалите этот предмет.
- ▶ Засыпьте кофейные зерна в контейнер для кофейных зерен и закройте крышку для сохранения аромата кофе, а также крышку самого контейнера.



## Очистка контейнера для кофейных зерен

На стенках контейнера для кофейных зерен может оставаться масляная пленка от зерен, которая может ухудшить качество приготовленного кофе. По этой причине время от времени проводите чистку контейнера для кофейных зерен.

**Условие:** на дисплее показывается **КОФЕ ГОТОВ/НАСЫПЬ ЗЕРНА**.

- 🔌 ▶ Выключите кофе-машину при помощи кнопки Вкл./Выкл.

- ▶ Выключите главный выключатель кофе-машины.
  - ▶ Откройте крышку контейнера для кофейных зерен и снимите крышку для сохранения аромата кофе.
  - ▶ Протрите контейнер для кофейных зерен сухой мягкой тряпочкой.
  - ▶ Засыпьте кофейные зерна в контейнер для кофейных зерен и закройте крышку для сохранения аромата кофе, а также крышку самого контейнера.
- Очистка контейнера для кофейных зерен завершена.

## **Удаление накипи со стенок бункера для воды**

На стенках бункера для воды может образоваться накипь. Для обеспечения безупречной работы время от времени необходимо очищать бункер для воды от этой накипи.

- ▶ Снимите бункер для воды.
- ▶ Если Вы используете сменный фильтр CLARIS plus, то снимите также фильтр.
- ▶ Очистите бункер при помощи стандартного, щадящего средства для удаления накипи согласно руководству по эксплуатации от соответствующего производителя.
- ▶ Затем тщательно сполосните бункер для воды чистой водой.
- ▶ Если Вы используете сменный фильтр CLARIS plus, поставьте его на место.
- ▶ Наполните бункер свежей холодной водой и установите его в машину.

## 8 Сменный фильтр CLARIS plus – вода для идеально приготовленного кофе

Благодаря применению сменного фильтра CLARIS plus у Вас всегда будет свежеотфильтрованная вода для приготовления кофе. Этот фильтр, разработанный специально для кофемашин компании JURA, отличается нейтральным значением pH и устанавливается непосредственно в бункере для воды.

В отличие от других систем фильтрации воды, используемых в бытовых условиях, фильтр CLARIS plus работает по высокопрофессиональному принципу дозированной подачи воды. На практике это означает следующее: при каждом приготовлении напитка всасывается и фильтруется только то количество воды, которое необходимо для приготовления данного напитка.

### **Отсутствие необходимости в удалении накипи**

Регулярное применение сменного фильтра поможет Вам сэкономить на трудоемком процессе удаления накипи. Ваша кофемашинка отблагодарит Вас долгими годами работы. Рекомендуется применять сменный фильтр CLARIS plus при жесткости воды более 10° по немецкой шкале (dH). Степень жесткости используемой воды необходимо определить перед первым запуском кофемашинки компании JURA с помощью тест-полосок Aquadur®, которые входят в комплект поставки.

### **Простота в обращении**

Заменить сменный фильтр CLARIS plus несложно. Описание Вы найдете в главе 2 «Подготовка и пуск в эксплуатацию – установка и активация фильтра».

### **Экономичность**

Действие сменного фильтра прекращается после того, как через него пройдет 50 литров воды, или, самое позднее, через два месяца. После этого фильтр подлежит замене.

Кофемашинка компании JURA выдает сообщение о необходимости заменить фильтр. Этот процесс подробно описывается в главе 7 «Обслуживание – замена фильтра». Использованные сменные фильтры можно вернуть авторизованному дилеру.

## Уход и хранение

Сменный фильтр CLARIS plus следует вынимать из бункера для воды только в случае длительного бездействия кофе-машины и на время очистки или удаления известковых отложений со стенок бункера при помощи стандартных средств.

При длительном бездействии кофе-машины (например, на время Вашего отпуска) мы рекомендуем хранить сменный фильтр следующим образом: выньте сменный фильтр из бункера для воды; положите его в стакан, наполненный водой примерно на два сантиметра, и поставьте стакан с фильтром в холодильник.

При повторном использовании фильтра мы советуем сначала пропустить через него примерно пол-литра воды. Возможно изменение цвета воды, однако это не вредно для здоровья.

**На следующих страницах изображено:**

- 1 Вода – всегда свежееотфильтрованная и приятная на вкус.
- 2 Сменные фильтры CLARIS plus не требуют дополнительных принадлежностей и места. Их можно устанавливать прямо в бункер для воды.
- 3 4 Вода для идеально приготовленных кофейных напитков.
- 5 Высокопрофессиональный принцип дозированной подачи воды: при каждом приготовлении напитка всасывается и фильтруется только то количество воды, которое необходимо для приготовления данного напитка.
- 6 Трубки из нержавеющей стали для подвода воды в нагревательном элементе: благодаря фильтру CLARIS plus (слева) Вы забудете о трудоемком процессе удаления накипи (справа).
- 7 При взаимодействии органических веществ выводятся следующие элементы: кальций (Ca), хлор (Cl), свинец (Pb), медь (Cu), алюминий (Al).





1



2



3







5



6

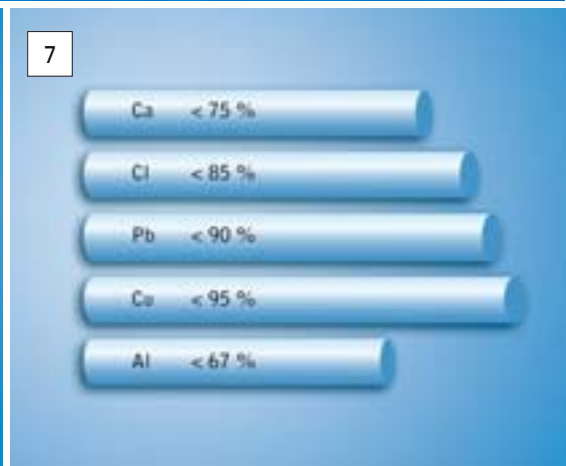

7

## 9 »Все дело в молоке«

Кофейные напитки завоевали популярность во всем мире. Еще несколько лет назад в рейтинге самых популярных напитков первые места занимали классический эспрессо и крем-кофе. Сегодня же с первых мест их вытеснили капучино, латте макиато.

### Новомодные напитки с молоком

Среди ингредиентов для приготовления новомодных напитков все чаще встречается молоко. Используется либо цельное молоко, либо обезжиренное молоко. Содержание жира тут не играет никакой роли, главное для получения чудесной пенки – это белок. Горячее или вспененное, в виде жидких или взбитых сливок – ни один другой натуральный продукт не сочетается с кофе так хорошо, как молоко. Широкий выбор предлагается также для страдающих аллергией: козье, овечье, рисовое или соевое молоко.

### Передовые технологии

Передовые технологии и идеально продуманные насадки для приготовления капучино в любой кофе-машине IMPRESSA позволяют окунуться в совершенный мир кофейных напитков. Во время приготовления молоко не нагревается свыше 75 °С. Только благодаря этому можно получить необычайно красивую пенку.

За счет регулируемой заварочной камеры, в которой при идеальных условиях может обрабатываться от 5 до 16 граммов молотого кофе, обеспечивается гармоничное сочетание вкуса кофе со вкусом молока. Дайте волю своим фантазиям и изобретайте новые рецепты, под настроение придавая своим любимым кофейным напиткам изысканный и утонченный аромат и вкус.

### Пенка как у профессионала

Обязательно воспользуйтесь полезными советами бариста: еще более идеальная пенка получается в емкостях из нержавеющей стали и с шероховатой поверхностью, поскольку молоко в них лучше бурлит. Особое внимание профессионал уделяет также регулярной и тщательной чистке насадки для приготовления капучино, ежедневной промывке контейнера для молока и хранению молока в холодильнике.

9 »Все дело в молоке«

## 10 Дополнительное оборудование и обслуживание

### Дополнительное оборудование для кофе-машины

1 Фирменные кофейные напитки с молоком для утонченного вкуса – это изыск. С помощью системы Connector System® и широкого ассортимента дополнительного оборудования перед Вами открывается мир модных напитков. Не входящее в комплект поставки дополнительное оборудование можно приобрести у авторизованного дилера.

### Принадлежности для обслуживания

2 Оригинальные средства для обслуживания производства компании JURA оптимально подходят для программ обслуживания. Поэтому пользуйтесь только оригинальными средствами для обслуживания производства компании JURA. Ваша кофе-машина IMPRESSA будет Вам благодарна.

### Сменный фильтр CLARIS plus

3 Сменный фильтр CLARIS plus разработан специально для кофе-машин компании JURA. Он устанавливается непосредственно в бункер для воды. Фильтр CLARIS plus работает по высокотехнологичному принципу дозированной подачи воды.

Более подробную информацию можно получить в главе 9 «Сменный фильтр CLARIS plus – это вода для идеально приготовленного кофе».

### Таблетки для чистки

4 Ваша кофе-машина IMPRESSA оснащена встроенной программой автоматической чистки. Таблетки для чистки производства компании JURA специально разработаны для проведения программы чистки от кофейных масел.

### Таблетки для удаления накипи

5 Известковая накипь является самым большим врагом всех бытовых приборов, работающих с водой. Компания JURA разработала для кофе-машины IMPRESSA таблетки для удаления накипи, которые снимают известковые отложения и берегут Вашу машину.

### **Средство для чистки устройства для приготовления капучино Auto-Cappuccino**

6 Проводите чистку профессионального автоматического устройства для приготовления капучино Profi-Auto-Cappuccino и стандартного устройства для приготовления капучино Easy-Auto-Cappuccino с использованием фирменного средства для чистки устройств для приготовления капучино производства компании JURA. Этим обеспечивается оптимальная чистота системы.

### **Обслуживание**

7 Компетентное и высококачественное обслуживание – это азбука компании JURA, будь это предприятие по обслуживанию Gläserne Service-Fabrik в главном офисе в Швейцарии или авторизованные сервисные центры компании JURA по всему миру.

8 Обслуживание кофе-машин IMPRESSA всегда начинается с проведения электронной диагностики.

9 Специализированный и прошедший курсы повышения квалификации персонал всегда обеспечит компетентное и профессиональное обслуживание.













4



5



6





SERVICE FABRIK



8



9



## 11 Сообщения на дисплее

Сообщение	Причина	Предпринимаемые меры
ПОДДОН ОПУСТОШИТЬ	Поддон для слива воды полный. Невозможно приготовить ни кофе, ни горячую воду, ни молоко.	▶ Опорожните поддон для слива воды.
БУНКЕР Д/ВОДЫ ДОБАВЬ	Бункер для воды пуст. Невозможно приготовить ни кофе, ни горячую воду, ни молоко.	▶ Наполните бункер для воды (см. главу 2 «Подготовка и пуск в эксплуатацию – наполнение бункера для воды«).
КОФ. ОТХОДЫ ОПУСТОШИТЬ	Контейнер для кофейных отходов полный. Нельзя приготовить кофе, возможно приготовление только горячей воды и молока.	▶ Опорожните контейнер для кофейных отходов и поддон для слива воды.
ПОДДОН ОТСУТСТВУЕТ	Поддон для слива воды установлен неверно или отсутствует. Невозможно приготовить ни кофе, ни горячую воду, ни молоко.	▶ Установите поддон для слива воды. ▶ Прочистите металлические контакты сзади на поддоне для слива воды.
ПОДДОН ОТСУТСТВУЕТ	Контейнер для кофейных отходов установлен неверно или отсутствует. Невозможно приготовить ни кофе, ни горячую воду, ни молоко.	▶ Установите контейнер для кофейных отходов в машину.
НАЖМИ ПРОМЫВКУ	Требуется промывка кофемашины IMPRESSA.	▶ Нажмите кнопку обслуживания, чтобы запустить процесс промывки.
КОФЕ ГОТОВО/ НАСЫПЬ ЗЕРНА	Контейнер для кофейных зерен пуст. Нельзя приготовить кофе, возможно приготовление только горячей воды и молока.	▶ Заполните контейнер для кофейных зерен (см. главу 2 «Подготовка и пуск в эксплуатацию – заполнение контейнера для кофейных зерен«).

Сообщение	Причина	Предпринимаемые меры
КОФЕ ГОТОВО/ ПРОМЫВКА КАПУЧЧЬ	Требуется промывка насадки для приготовления капучино.	▶ Нажмите кнопку обслуживания, чтобы запустить процесс промывки.
КОФЕ ГОТОВО/ ЧИСТКА	Очистка кофе-машины IMPRESSA требуется после приготовления 220 порций кофе или после 80 циклов промывки.	▶ Выполните очистку (см. главу 7 «Обслуживание – очистка кофе-машины»).
КОФЕ ГОТОВО/ ЧИСТКА (мигает)	Очистка кофе-машины IMPRESSA требуется после приготовления 250 порций кофе.	▶ Выполните очистку (см. главу 7 «Обслуживание – очистка кофе-машины»).
СРОЧНО ЧИСТКА/ ЧИСТКА (мигает)	Очистка кофе-машины IMPRESSA требуется после приготовления 260 порций кофе.	▶ Выполните очистку (см. главу 7 «Обслуживание – очистка кофе-машины»).
КОФЕ ГОТОВО/ ДЕКАЛЬЦИЯ	Требуется удалить накипь в кофе-машине IMPRESSA.	▶ Выполните удаление накипи (см. главу 7 «Обслуживание – удаление накипи в кофе-машине»).
КОФЕ ГОТОВО/ ДЕКАЛЬЦИЯ (мигает)	Требуется удалить накипь в кофе-машине IMPRESSA.	▶ Выполните удаление накипи (см. главу 7 «Обслуживание – удаление накипи в кофе-машине»).
СРОЧНО ДЕКАЛЬЦ-Я/ ДЕКАЛЬЦИЯ (мигает)	Требуется удалить накипь в кофе-машине IMPRESSA.	▶ Выполните удаление накипи (см. главу 7 «Обслуживание – удаление накипи в кофе-машине»).
КОФЕ ГОТОВО/ ЗАМЕНА ФИЛЬТРА	Действие фильтра прекращается через 2 месяца или после того, как через него пройдет 50 литров воды.	▶ Замените сменный фильтр CLARIS plus (см. главу 7 «Обслуживание – замена фильтра»).
КОФЕ ГОТОВО/ ЗАМЕНА ФИЛЬТРА (мигает)	Действие фильтра прекращается через 2 месяца или после того, как через него пройдет 55 литров воды.	▶ Замените сменный фильтр CLARIS plus (см. главу 7 «Обслуживание – замена фильтра»).

Сообщение	Причина	Предпринимаемые меры
СРОЧНО ЗАМЕНИТЬ/ ЗАМЕНА ФИЛЬТРА (мигает)	Действие фильтра прекращается через 2 месяца или после того, как через него пройдет 60 литров воды.	► Замените сменный фильтр CLARIS plus (см. главу 7 «Обслуживание – замена фильтра»).
СРЕДСТВО ДЛЯ КАПУЧИНО/ НАЖМИ КНОПКУ	Кофе-машина IMPRESSA выдает сообщение о необходимости очистить насадку для приготовления капучино.	► Выполните очистку насадки для приготовления капучино (см. главу 7 «Обслуживание – очистка насадки для приготовления капучино»).
КРЫШКА КОФЕ ОТСУТСТВУЕТ	Крышка для сохранения аромата кофе установлена неверно или отсутствует. Нельзя приготовить кофе, возможно приготовление только горячей воды и молока.	► Установите крышку для сохранения аромата кофе.
МОЛОТЫЙ КОФЕ/ НЕ ХВАТАЕТ	Если в воронку для предварительно смолотого кофе засыпано недостаточно молотого кофе, кофе-машина IMPRESSA останавливает процесс.	► В следующий раз засыпьте больше предварительно смолотого кофе (см. главу 5 «Приготовление нажатием-кнопки – предварительно смолотый кофе»).
МОЛОТЫЙ КОФЕ	Отделение для предварительно смолотого кофе не установлено.	► Установите отделение для предварительно смолотого кофе.

## 12 Устранение неисправностей

Проблема	Причина	Предпринимаемые меры
Кофемолка сильно шумит.	В кофемолку попали посторонние предметы.	► Удалите посторонние предметы (см. главу 7 «Обслуживание – удаление посторонних предметов»).
Мало пены при вспенивании молока, или молоко разбрызгивается из насадки для приготовления капучино.	Загрязнена насадка для приготовления капучино.	► Промойте и очистите насадку для приготовления капучино (см. главу 7 «Обслуживание – насадка для приготовления капучино»).
В процессе приготовления кофе подается из дозатора каплями.	Кофе или предварительно смолотый кофе имеет слишком высокую степень помола и засоряет систему.	► Установите кофемолку на более крупный помол или возьмите предварительно смолотый кофе более грубого помола (см. главу 2 «Подготовка и пуск в эксплуатацию – регулировка кофемолки»).
Жесткость воды не регулируется.	Сменный фильтр CLARIS plus активирован.	► Дезактивируйте сменный фильтр CLARIS plus.
На дисплее появляется <b>КОФЕ ГОТОВО/НАСЫПЬ ЗЕРНА</b> несмотря на то, что контейнер для кофейных зерен заполнен.	Кофемолка еще неполностью заполнена зернами.	► Приготовьте порцию кофе.
<b>КОФЕ ГОТОВО/НАСЫПЬ ЗЕРНА</b> не появляется на дисплее несмотря на то, что контейнер для кофейных зерен пуст.	Контрольный датчик наличия кофейных зерен загрязнен.	► Очистите контейнер для кофейных зерен (см. главу 7 «Обслуживание – очистка контейнера для кофейных зерен»).
На дисплее постоянно появляется <b>ПОДДОН ОПУСТОШИТЬ</b> .	Металлические контакты на поддоне для слива воды загрязнены или влажные.	► Прочистите металлические контакты сзади на поддоне для слива воды.

Проблема	Причина	Предпринимаемые меры
На дисплее показывается <b>Е4С0К А/ВОАН ДОБАВЬ</b> несмотря на то, что бункер для воды полный.	Поплавок бункера для воды застрял.	► Удалите накипь со стенок бункера для воды (см. главу 7 «Обслуживание – удаление накипи со стенок бункера для воды»).
На дисплее показывается <b>ЕРРОР 2.</b>	Если кофе-машина долгое время находилась в условиях пониженной температуры, в целях безопасности блокирован нагрев.	► Подождите, пока кофе-машина нагреется до комнатной температуры.
На дисплее появляются другие сообщения <b>ЕРРОР.</b>	–	► Выключите главный выключатель кофе-машины IMPRESSA. Обратитесь в службу технической поддержки в Вашей стране (см. главу 16 «Контакты с компанией JURA»).

**i** Если Вы не можете устранить неисправности, обратитесь в службу технической поддержки в Вашей стране. Номер телефона указан в главе 16 «Контакты с компанией JURA».

## 13 Транспортировка и утилизация в соответствии с экологическими требованиями

### Транспортировка/ опорожнение системы

Сохраните упаковку кофе-машины IMPRESSA. Она послужит защитой при транспортировке.

Чтобы защитить кофе-машину IMPRESSA от воздействия мороза при транспортировке, необходимо опорожнить систему.

**Условие:** кофе-машина IMPRESSA выключена (режим ожидания).



- ▶ Снимите бункер для воды.
- ▶ Поставьте по одной емкости под дозатор горячей воды и под насадку для приготовления капучино.
- ✦ ▶ Нажмите и удерживайте нажатой кнопку обслуживания **до тех пор**, пока не появится **осушение сис.** Из насадки для приготовления капучино и из дозатора горячей воды вытекает немного воды. Процесс останавливается автоматически. Кофе-машина IMPRESSA выключается.
- ▶ Выключите главный выключатель кофе-машины IMPRESSA.

**i** При следующем запуске машины необходимо вновь заполнить систему (см. главу 2 «Подготовка и пуск в эксплуатацию – первый запуск машины»).

### Утилизация

Утилизируйте устаревшее оборудование в соответствии с экологическими требованиями.



Устаревшее оборудование содержит ценные материалы, пригодные для переработки и вторичного использования. По этой причине утилизируйте устаревшее оборудование посредством соответствующих систем сбора отходов.

## 14 Технические данные

### Заводская табличка

- i** Перед подключением кофе-машины прочтите информацию на заводской табличке.

Заводская табличка находится на нижней стороне кофе-машины. Принятые обозначения:

- V AC = напряжение переменного тока – В
- W = мощность – Вт
- **CE** = Данное изделие отвечает всем соответствующим директивам ЕС.
- **(S)** = Данное изделие отвечает требованиям предписания по электрическим низковольтным приборам (NEV) и предписания по электромагнитной совместимости (VEMV). Знак безопасности выдан Федеральным органом надзора за силовыми установками в Швейцарии.

### Технические данные

Напряжение	230 В перем. тока, 50 Гц
Мощность	1350 Вт
Испытание на безопасность	<b>(S)</b>
Потребление электроэнергии	23 ватт-час
	СОХРАНЕНИЕ НЕТ
Потребление электроэнергии	16 ватт-час
	СОХРАНЕНИЕ УРОВЕНЬ 1
Потребление электроэнергии	14 ватт-час
	СОХРАНЕНИЕ УРОВЕНЬ 2
Статическое давление насоса	до 15 бар
Объем бункера для воды	2,8 л
Объем контейнера для кофейных зерен	280 г
Вместимость контейнера для кофейных отходов	макс. 20 порций
Длина провода	около 1,1 м
Масса	13,3 кг
Размеры (Ш x В x Г)	31 x 37 x 43,5 см





## 15 Ключевые технологии и ассортимент кофе-машин IMPRESSA

**1** Intelligent Pre Brew Aroma System (I.P.B.A.S.<sup>®</sup>).

Идеальный кофе не приготовишь случайно. Интеллектуальная система предварительной ароматизации (Intelligent Pre Brew Aroma System<sup>®</sup>) обеспечивает оптимальное извлечение ароматических веществ из любой кофейной смеси любого типа обжарки кофе.

**1a** Из кофемолки свежемолотый кофе попадает в заварочный цилиндр.

**1b** Там кофе прессуется оптимальным образом при помощи поршня.

**1c** Перед завариванием порошок смачивается. Кофейные поры открываются и ароматические вещества высвобождаются.

**1d** Далее происходит заваривание, и идеально приготовленный кофе подается в чашку, где его венчает бархатистая крема – перед Вами само наслаждение!

**2** Ассортимент кофе-машин IMPRESSA охватывает следующие серии изделий:

- серия IMPRESSA Z – Generation II: капучино нажатием кнопки, первоклассные высокотехнологичные машины для использования в домашних условиях
- серия IMPRESSA S для взыскательных хозяек
- серия IMPRESSA J: непревзойденное наслаждение и элегантность
- серия IMPRESSA F: простое обслуживание, масса наград
- серия IMPRESSA C, системы Click & Drink (Нажимай и пей)
- серия IMPRESSA X для баров и офисов

Обратитесь за советом к специалистам торговой компании JURA.

@ Наш интерактивный консультант доступен на веб-сайте по адресу [www.jura.com](http://www.jura.com).

3 Решающую роль в приготовлении качественного кофе играет правильный помол. Для достижения этой цели служит высокопроизводительная коническая жерновая кофемолка из закаленной стали с 6-ю степенями помола.

4 Регулируемая заварочная камера вмещает в себя от 5 до 16 г кофе. В процессе заваривания одновременно можно приготовить 2 чашки напитка.

5 Вода проходит по трубкам из высококачественной стали через термоблоки, где она нагревается до нужной температуры.



**I.P.B.A.S.**®

INTELLIGENT PRE BREW AROMA SYSTEM

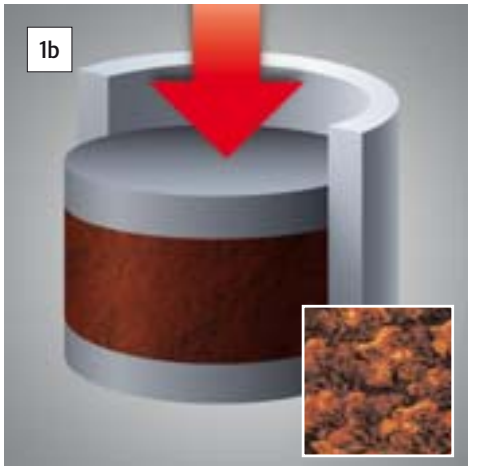



IMPRESSA Z – Generation II



IMPRESSA S



IMPRESSA J



IMPRESSA F



IMPRESSA C



IMPRESSA X



IMPRESSA XF

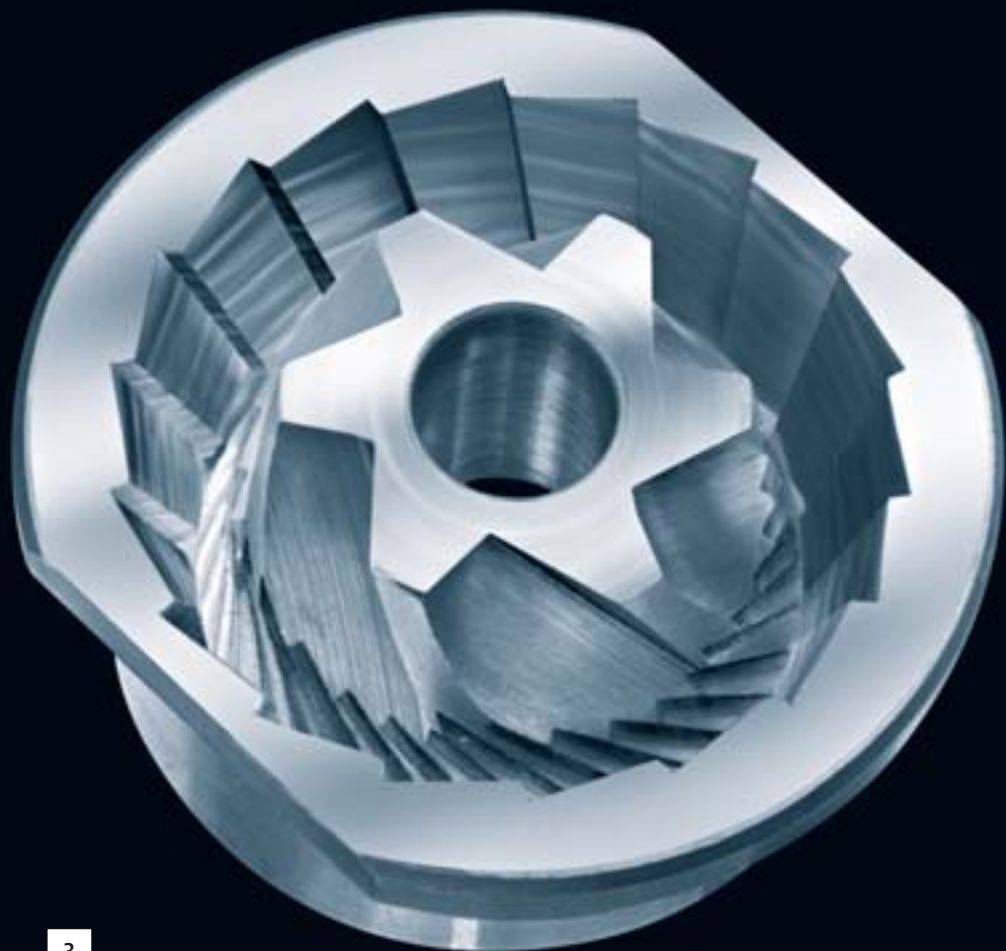

3



4

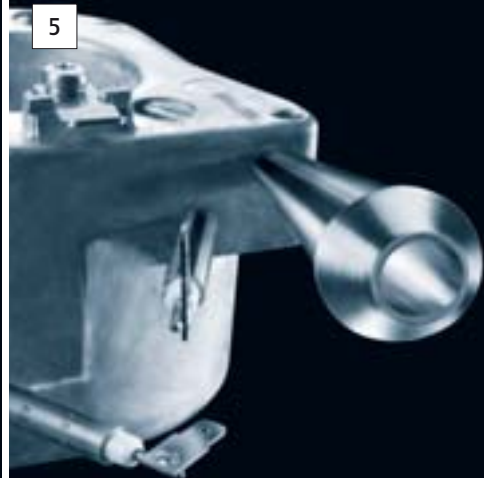

5

## 16 Контакты с компанией JURA

### Россия: БРК инжиниринг

техническая поддержка	Тел. +7 495 737 38 37; +7 800 200 38 37 www.jura.ru
Часы работы	понедельник – пятница с 9-00 до 18-00
Адрес дистрибьютора/ Адрес сервисной службы	БРК инжиниринг 127018 Москва, ул. Складочная, д.1, стр. 1

### Россия, Санкт-Петербург: БРК инжиниринг

техническая поддержка	Тел. +7 812 448 19 78; +7 812 336 55 35 E-mail spb@souzagrocomplex.ru
Часы работы	понедельник – пятница с 9-00 до 18-00
Адрес дистрибьютора/ Адрес сервисной службы	БРК инжиниринг Санкт-Петербург, ш. Революции, д.84.

### Украина: Юмис

техническая поддержка	Тел. +380 44 501 30 19 www.jura.com.ua
Часы работы	понедельник – пятница с 9-00 до 18-00
Адрес дистрибьютора/ Адрес сервисной службы	Юмис 03049 Киев, ул. Тополева, д. 3

### Эстония: Infomelton OÜ

техническая поддержка	Тел. +372 651 88 55; +372 651 88 50 E-mail lavazza@lavazza.ee
Часы работы	Понедельник – пятница с 9-00 до 17-00
Адрес дистрибьютора/ Адрес сервисной службы	Infomelton OÜ Weizenbergi 27, Tallinn 10150

**Latvija:** CREMA SIA

---

техническая поддержка	Тел. +371 724 40 82; +371 2662 28 88 www.jura.com
Часы работы	Понедельник – пятница по 10:00 Idz 17:00
Адрес дистрибьютора/ Адрес сервисной службы	CREMA SIA ertredes iela 86, Rga, LV-1009

---

**Литва:** ЗАО «Pretendentas»

---

техническая поддержка	Тел. +370 315 73442; моб. +370 650 847 79 E-mail alma@pretendentas.lt
Часы работы	Понедельник – пятница с 9-00 до 18-00
Адрес дистрибьютора/ Адрес сервисной службы	ЗАО «Pretendentas» LT-62161 Alytus, ул. Ulonu 33

---

**Казахстан:** ТОО «Coffee Center Company»

---

техническая поддержка	Тел. +7 3272 641 996 www.jura.kz
Часы работы	Понедельник-пятница с 09:00 до 18:00
Адрес дистрибьютора	ТОО «Coffee Center Company» 050059 Алматы , ул. Фурманова 242, офис 308
Адрес сервисной службы	ТОО «Coffee Center Company» 050008 г.Алматы ул. Муканова 245 ТОО «АЛСИ-Азия-Пейдж» 050002 г.Алматы ул.Жибек Жолы 32 «Планета Сервис-центр»

---



## Указатель

- А**  
Автоматическое выключение 56
- Б**  
Безопасность 6  
Бункер для воды 4  
    Наполнение 15  
    Удаление накипи 77
- В**  
Включение  
    Время включения 54  
    Кофе-машина 22  
Время включения, программируемое 54  
Время и день недели 53  
Выключение 22  
    Автоматически 56  
    Режим ожидания 22
- Г**  
Горячая вода 47  
Горячее молоко 46
- Д**  
Дисплей с сообщениями 97  
Дозатор горячей воды 4  
Дозатор кофе, регулируемый по высоте 4  
Дополнительное оборудование 87  
Дополнительное оборудование для кофе-машины 87
- Е**  
Единица измерения количества воды/ формат времени 58
- Ж**  
Жесткость воды 19
- З**  
Заводская табличка 103  
Запуск машины  
    Первый запуск машины 16
- И**  
Изменение названия напитка 61  
Интернет 13  
Использование  
    По назначению 6
- К**  
Капучино 43  
Комплект поставки 14  
Контакты с компанией JURA 111  
Контейнер для кофейных зерен 4  
    Заполнение 15  
    Очистка 76  
Контейнер для кофейных отходов 4  
Контейнер для молока  
    Термоконтейнер для молока 4, 13  
Кофе 42  
Кофе-машина  
    Очистка 67  
    Промывка 64  
    Удаление накипи 70  
Крышка  
    Бункер для воды 4  
    Контейнер для кофейных зерен 4
- Л**  
Латте маккиато 44  
Логотип 59
- М**  
Молоко  
    Горячее 46  
Молотый кофе 45
- Н**  
Напитки  
    Новомодные напитки с молоком 85  
Насадка для приготовления капучино  
Насадка для приготовления капучино одним нажатием кнопки 4, 12  
Очистка 74  
Промывка 73  
Разборка и промывка 76  
Насадка для приготовления капучино одним нажатием кнопки 4, 12

## О

- Обслуживание 64, 88
  - Кнопка обслуживания 5
  - Просмотр состояния технического обслуживания 31
  - Советы по обслуживанию 64
- Особые рецепты 34
- Очистка
  - Контейнер для кофейных зерен 76
  - Кофе-машина 67
  - Насадка для приготовления капучино 74

## П

- Первый запуск машины 16
- Поворотный переключатель Rotary Switch 5, 12
- Поворотный переключатель для регулировки степени помола 4
- Поддон для слива воды 4
- Предварительно смолотый кофе 45
- Приготовление
  - Горячая вода 47
  - Горячее молоко 46
  - Капучино 43
  - Кофе 42
  - Латте маккиато 44
  - Предварительно смолотый кофе 45
  - Простым нажатием кнопки 40
  - Ристретто 42
  - Специальный кофе 43
  - Эспрессо 42
- Принадлежности для обслуживания 87
- Проблемы
  - Устранение неисправностей 100
- Программируемое время включения 54
- Промывка 57
  - Кофе-машина 64
  - Насадка для приготовления капучино 73
- Просмотр информации 31

## Р

- Регулировка кофемолки 21
- Режим ожидания
  - Выключение 22
- Режим программирования 48
  - Автоматическое выключение 56
  - Время включения 54
  - Время и день недели 53
  - Изменение названия 61
  - Программируемое время включения 54
  - Промывка 57
  - Энергосберегающий режим 52
- Рецепты 34
- Ристретто 42

## С

- Свежемолотый кофе 45
- Сменный фильтр CLARIS plus
  - Вода для идеально приготовленного кофе 78
  - Замена 65
- Сменный фильтр CLARIS plus
  - Установка и активация 18
- Сообщения на дисплее 97
- Специальный кофе 43
- Степень жесткости воды
  - Определение и регулировка 19
- Степень помола
  - Регулировка кофемолки 21

## Т

- Термоконтейнер для молока 4
- Технические данные 103
- Требуемое действие
  - Используемые символы 10

## У

- Удаление камушков 76
- Удаление накипи
  - Бункер для воды 77
  - Кофе-машина 70
- Удаление посторонних предметов 76
- Установка 14

## Установки

Долговременная установка количества  
воды в соответствии с размером  
чашек 27

Долговременные установки в режиме  
программирования 48

Разовые установки до начала и во  
время приготовления 25

Устранение неисправностей 100

**Ф**

Фильтр

Замена 65

Установка и активация 18

**Э**

Энергосберегающий режим 52

Эспрессо 42

Язык 60

**С**

CLARIS plus 85

**К**

Knowledge Builder 13

## Директивы

Установка соответствует требованиям следующих директив:

- 73/23/EWG от 19.02.1973 »Низковольтное оборудование« с изменениями 93/68/EWG;
- 89/336/EWG от 03.05.1989 »Электромагнитная совместимость« с изменениями 92/31/EWG.

## Технические изменения

Возможны технические изменения.

На используемых в руководстве кофе-машины IMPRESSA Z5 – Generation II иллюстрациях показана модель IMPRESSA Z5 – Generation II Alu. Ваша кофе-машина IMPRESSA может отличаться теми или иными деталями.

## Отзывы

Ваше мнение важно для нас!

Воспользуйтесь для этого контактной ссылкой на интернет-странице [www.jura.com](http://www.jura.com).

Данное руководство по эксплуатации содержит информацию, защищенную авторским правом. Фотокопирование или перевод руководства на другой язык не разрешается без предварительного письменного разрешения компании JURA Elektroapparate AG.

JURA Elektroapparate AG  
Kaffeeweltstraße 10  
CH-4626 Niederbuchsiten

[www.jura.com](http://www.jura.com)