



CAFFEO® SOLO



Version 1.0
07/2009

Melitta Haushaltsprodukte
GmbH & Co. KG

D-32372 Minden

Руководство по эксплуатации
Kullanma Kılavuzu
Instrukcja obsługi

Használati utasítás
Instrucțiuni de utilizare
Οδηγίες χρήσης

РУССКИЙ

TÜRKÇE

POLSKI

MAGYAR

ROMÂNĂ

ΕΛΛΗΝΙΚΑ

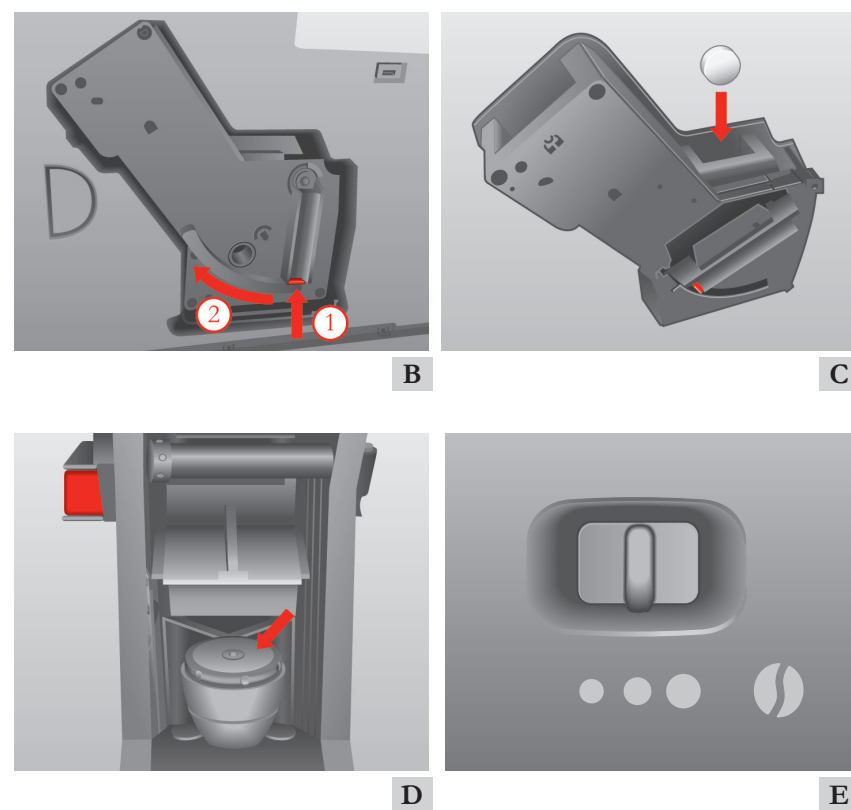
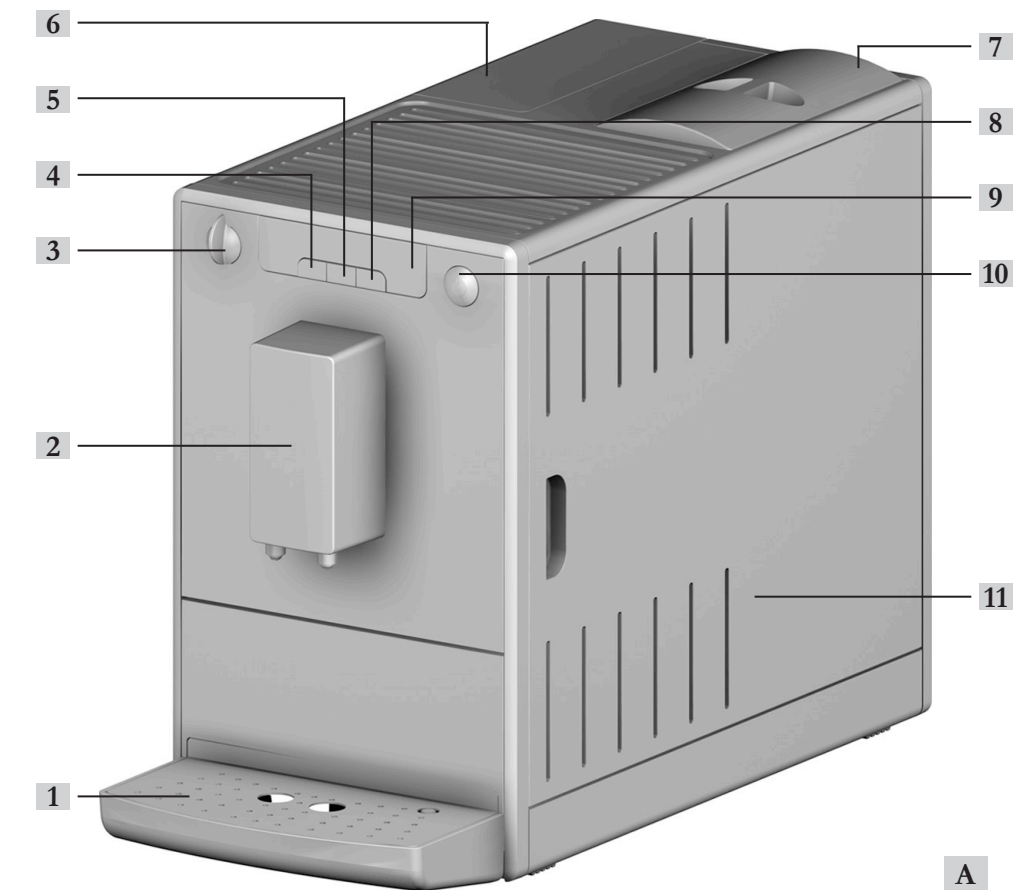

Уважаемый Покупатель!

Искренне поздравляем Вас с приобретением автомата для приготовления кофе Melitta® SOLO.

Мы рады приветствовать еще одного гурмана кофе и ценителя Melitta® SOLO.

Новый высококачественный аппарат Melitta® SOLO подарит Вам множество незабываемых моментов за чашечкой кофе. Насладитесь Вашими любимыми кофейными напитками или эспрессо и побалуйте себя кофе с прекрасным вкусом.

Для обеспечения длительного срока службы аппарата Melitta® SOLO внимательно прочитайте данное руководство по эксплуатации. Аккуратно храните руководство по эксплуатации.

Если Вам необходима дополнительная информация или у Вас возникли вопросы, касающиеся изделия, обращайтесь непосредственно к нам или посетите нашу страницу в сети Интернет по адресу www.melitta.ru.

Надеемся, что аппарат Melitta® SOLO обеспечит Вам много незабываемых моментов.

Коллектив разработчиков Melitta® SOLO

Содержание

Указания по данному руководству по эксплуатации	4
Символы в тексте руководства по эксплуатации	4
Использование по назначению	5
Использование не по назначению	5
Общие инструкции по технике безопасности	6
Описание аппарата.....	8
Описание к рисунку А.....	8
Дисплей.....	9
Первое включение.....	10
Установка	10
Подключение.....	11
Заполнение контейнера для кофейных зерен	11
Наполнение резервуара для воды.....	12
Включение.....	12
Установка количества кофе	13
Настройка крепости кофе	13
Установка фильтра для воды Melitta Claris®	14
Приготовление кофе/эспрессо	16
Приготовление одной чашки кофе/эспрессо.....	16
Приготовление двух чашек кофе/эспрессо.....	17
Выключение и режимы эксплуатации.....	18
Выключение.....	18
Режимы эксплуатации	18

Настройки функций	19
Настройка жесткости воды.....	19
Настройка таймера энергосберегающего режима готовности.....	20
Настройка таймера для функции автоматического выключения	22
Настройка температуры приготовления.....	23
Возврат к заводским настройкам	24
Настройка тонкости помола.....	25
Уход и техобслуживание.....	26
Общая чистка.....	26
Очистите варочное устройство	27
Встроенная программа чистки	28
Встроенная программа удаления накипи	31
Транспортировка и утилизация.....	33
Подготовка к транспортировке, защита от низкой температуры и меры перед периодом длительного простоя.....	33
Устранение неисправностей.....	35

1 Указания по данному руководству по эксплуатации

Для лучшей ориентации раскройте первую и последнюю страницу руководства по эксплуатации.

Символы в тексте руководства по эксплуатации

Символы в данном руководстве по эксплуатации указывают на специфические опасности, возникающие при обращении с аппаратом Melitta® SOLO или указывают на полезные рекомендации.

Предупреждение!

Текст с таким символом содержит информацию по технике безопасности и указывают на возможные риски несчастных случаев и травмирования.

Осторожно!

Текст с таким символом содержит информацию о недопустимых операциях и указывает на возможную опасность повреждения аппарата.

Указание

Текст с данным символом содержит дополнительную полезную информацию по обращению с аппаратом Melitta® SOLO.

Использование по назначению

Аппарат Melitta® SOLO предназначен только для приготовления кофе и эспрессо.

Использование по назначению подразумевает,

- что Вы внимательно прочитали руководство по эксплуатации, поняли его и соблюдаете приведенные в нем указания;
- что Вы также неукоснительно соблюдаете инструкции по технике безопасности;
- что Вы используете аппарат Melitta® SOLO в соответствии с эксплуатационными требованиями, которые приведены в данном руководстве.

Использование не по назначению

Использованием не по назначению считается любое применение аппарата Melitta® SOLO, отличающееся от описанного в данном руководстве по эксплуатации.

Предупреждение!

В случае использования не по назначению Вы можете получить травму или обжечься горячей водой или паром.



Указание

Производитель не несет никакой ответственности за ущерб, являющийся результатом использования не по назначению.

2 Общие инструкции по технике безопасности

Внимательно прочитайте данные указания. В случае несоблюдения данных указаний возникает опасность для Вашего здоровья и функциональной исправности аппарата.

Предупреждение!





- В том числе следует хранить в местах, недоступных для детей, упаковочные материалы и мелкие детали.
- Все лица, использующие данный аппарат, сначала должны изучить принципы его обслуживания и ознакомиться с возможными опасностями.
- Ни в коем случае не разрешайте использовать аппарат детям или играть рядом с ним без присмотра.
- Аппарат не предназначен для использования лицами (включая детей) с ограниченными физическими, сенсорными или ментальными возможностями, а также лицами, не имеющими достаточного опыта и/или знаний без присмотра со стороны отвечающего за их безопасность лица, которое должно руководить ими при использовании прибора.
- Используйте аппарат только в исправном состоянии.
- Ни в коем случае не пытайтесь самостоятельно отремонтировать аппарат. При необходимости ремонта обращайтесь только в сервисную службу компании Melitta®.
- Не изменяйте конструкцию аппарата, его компонентов и входящих в комплект принадлежностей.
- Также требуется соблюдать инструкции по технике безопасности, представленные на следующей странице.

 Предупреждение!

- Ни в коем случае не погружайте аппарат в воду.
 - Ни в коем случае не прикасайтесь к аппарату влажными или мокрыми руками или ногами.
 - Ни в коем случае не прикасайтесь к горячим поверхностям аппарата.
 - Во время работы аппарата ни в коем случае не открывайте его.
 - Ни в коем случае не открывайте правую часть кожуха во время работы аппарата кроме тех случаев, если на это прямо указывают инструкции, представленные в данном руководстве по эксплуатации.
 - Также необходимо выполнять инструкции по технике безопасности, представленные в других главах данного руководства по эксплуатации.
-

3 Описание аппарата

Описание к рисунку А

Номер рисунка	Пояснение
1	Поддон для сбора капель с площадкой для чашки и сборной емкостью для остатков кофе (внутри), а также поплавков (показан полный поддон для сбора капель)
2	Выпускное отверстие кофе с регулировкой по высоте
3	Регулятор количества кофе
4	Кнопка приготовления одной чашки кофе 
5	Кнопка приготовления двух чашек кофе 
6	Резервуар для воды
7	Контейнер для кофейных зерен
8	Кнопка выбора крепости кофе 
9	Дисплей
10	Кнопка Вкл./Выкл 
11	Правая часть кожуха (съемная, под ней находится регулятор тонкости помола, варочное устройство и заводская табличка)

Дисплей

Символ	Значение	Индикация	Объяснение / требование
	Готовность	мигает	Аппарат нагревается или выполняется приготовление кофе.
		горит	Аппарат готов к работе.
	Фильтр для воды Melitta Claris®	горит	Замените фильтр для воды Melitta Claris®
		мигает	Выполняется замена фильтра
	Резервуар для воды	горит	Наполнение резервуара для воды
		мигает	Установите на место резервуар для воды
	Поддон для сбора капель и сборная емкость для остатков кофе	горит	Опорожните поддон для сбора капель и сборную емкость для остатков кофе
		мигает	Установите на место поддон для сбора капель и сборную емкость для остатков кофе
	Крепость кофе	горит	1 зерно: слабый 2 зерна: нормальный 3 зерна: крепкий
		мигает	Заполните емкость для кофейных зерен; мигание прекращается после следующей подачи кофе.
	Чистка	горит	Выполните чистку аппарата
		мигает	Выполняется встроенная программа чистки
	Удаление накипи	горит	Выполните удаление накипи из аппарата
		мигает	Выполняется встроенная программа для удаления накипи



Указание

Если все символы на дисплее имеют черный цвет и не мигают, аппарат находится в энергосберегающем режиме готовности.

4 Первое включение

Перед первым включением выполните описанные ниже операции.

После выполнения данных операций аппарат готов к работе. После этого можно готовить кофе. Мы рекомендуем вылить две первые чашки кофе после первого включения аппарата.

Установка

- Установите аппарат на устойчивую, ровную и сухую поверхность. Оставьте зазор примерно в 10 см до стены и до других предметов.
- На заднем крае SOLO находятся два колесика. Благодаря этому аппарат можно легко перемещать, немного приподняв его.

Осторожно!

- Ни в коем случае не устанавливайте аппарат на горячие поверхности или в помещениях с высокой влажностью воздуха.
 - Не транспортируйте и не храните аппарат в транспортных средствах или помещениях с большими перепадами температуры, так как оставшаяся вода может замерзнуть и повредить аппарат. Выполняйте указания, представленные на стр. 33.
-
- Емкость для остатков кофе уже находится в поддоне для сбора капель. Следите за тем, чтобы поддон для сбора капель был задвинут до упора в аппарат.

Указания

- Сохраните упаковочные материалы, включая жесткий пенопласт, для транспортировки и на случай возможного возврата, чтобы исключить вероятность повреждений при транспортировке.
 - Наличие следов кофе и воды в аппарате перед первым включением является нормальным. Это объясняется тем, что функционирование аппарата проверялось на заводе.
-

Подключение

- Вставьте сетевой штекер в заземленную сетевую розетку с защитным контактом и предохранителем не менее чем на 10 А.

Предупреждение!

Опасность пожара и поражения электрическим током при неправильном сетевом напряжении, неправильном подключении, повреждении контактов и сетевого кабеля

- Убедитесь в том, что сетевое напряжение соответствует напряжению, указанному на заводской табличке аппарата. Заводская табличка располагается на правой стороне аппарата под кожухом (рис. А, № 11).
- Убедитесь в том, что сетевая розетка соответствует действующим нормам по электробезопасности. При наличии сомнений обращайтесь к профессиональным электротехникам.
- Ни в коем случае не используйте поврежденный кабель (поврежденная изоляция, оголенные провода).
- В течение гарантийного срока обращайтесь для замены поврежденного кабеля только к производителю, а после его окончания - только к квалифицированным специалистам.

Заполнение контейнера для кофейных зерен

- Снимите крышку контейнера для кофейных зерен и заполните его свежими кофейными зернами.

Осторожно!

- В контейнер для кофейных зерен разрешается засыпать только кофейные зерна.
- Ни в коем случае не засыпайте в контейнер для кофейных зерен молотый кофе, сублимированные или карамелизированные кофейные зерна.

- Закройте контейнер крышкой.

Наполнение резервуара для воды

- Откиньте вверх крышку резервуара для воды (рис. А, № 6) и извлеките резервуар для воды из аппарата по направлению вверх.
- Залейте в резервуар свежую воду до отметки Max. и снова установите его в аппарат.



Указание

Если в резервуаре для воды отсутствует вода во время работы (например, во время подачи кофе), горит символ резервуара для воды. Выполняемая операция прекращается, а перед запуском новой операции следует заполнить резервуар для воды.





Включение



Осторожно!

Включение аппарата разрешается производить только без фильтра для воды Claris® и при полностью заполненном резервуаре для воды.

- Фильтр для воды Claris® устанавливается в резервуар для воды только после включения.
- Заполните резервуар для воды перед включением до отметки Max.

- Поставьте емкость под выпускное отверстие.
- Нажмите кнопку Вкл/Выкл , чтобы включить аппарат.
→ Начинает мигать символ готовности аппарата к работе . Аппарат нагревается.
После нагрева в емкость из выпускного отверстия вытекает вода.
Затем загорается символ готовности аппарата к работе  и символы кофейных зерен .
Аппарат готов к работе.



Указание



При первом включении из устройства сначала выходят воздух и вода, стекающая в поддон для сбора капель.

Установка количества кофе

- Поверните регулятор количества кофе (рис. А, № 3), для его бесступенчатого изменения (регулятор влево: меньше кофе, регулятор вправо: больше кофе).

Количество кофе	Регулятор до упора влево	Регулятор по центру	Регулятор до упора вправо
при приготовлении одной чашки кофе	30 мл	125 мл	220 мл
при приготовлении двух чашек кофе	2 x 30 мл	2 x 125 мл	2 x 220 мл

Настройка крепости кофе

- Для перехода между тремя возможными степенями крепости кофе последовательно нажимайте кнопку крепости кофе .
→ Выбранная установка отображается при помощи символов кофейных зерен  на дисплее.









Индикация	Крепость кофе
	слабый
	нормальный (заводская установка)
	крепкий

- Также можно изменять аромат кофе путем установки тонкости помола. См. соответствующие указания на стр. 25.

5 Установка фильтра для воды Melitta Claris®

К аппарату прилагается фильтр для воды Melitta Claris® для удаления из нее извести. Фильтр устанавливается в аппарат только после его первого включения. При использовании фильтра можно реже удалять накипь, а жесткость воды автоматически устанавливается на ступень 1. (См. также указания на стр. 19). Надежная защита от накипи продлевает срок службы Вашего аппарата. Фильтр для воды следует регулярно (каждые два месяца) заменять, на что указывает соответствующий символ фильтра для воды  на дисплее.

Предварительное условие: аппарат выключен.

- Нажмите одновременно и удерживайте кнопку крепости кофе  и кнопку Вкл/Выкл  более 2 секунд.
→ Символ фильтра для воды  мигает во время всей операции по замене фильтра. Загорается символ поддона для сбора капель .
- Опорожните поддон для сбора капель и снова установите его на место.
→ Загорается символ резервуара для воды .
- Откиньте вверх крышку резервуара для воды и извлеките резервуар для воды из аппарата по направлению вверх.
- Вылейте воду из резервуара.
- Вкрутите фильтр для воды Melitta Claris® в резьбовое отверстие на дне резервуара для воды.
- Залейте в резервуар свежую воду до отметки Max. и снова установите его в аппарат.
- Нажмите кнопку крепости кофе .
→ Автомат выполняет автоматическую промывку фильтра, при этом из него в поддон для капель вытекает горячая вода. Затем загорается символ готовности аппарата к работе  и символы кофейных зерен . Аппарат готов к работе, а жесткость воды автоматически установлена на ступень 1.

- Опорожните поддон для сбора капель и снова установите его на место.







Указания

- Фильтр для воды Melitta Claris® не должен в течение длительного времени находиться в сухом состоянии. Поэтому мы рекомендуем хранить фильтр для воды Melitta Claris® в стакане с водой в холодильнике, если он не используется в течение длительного времени.
- После установки фильтра для воды Melitta Claris® при первой промывки из фильтра вымываются избыточный активированный уголь. Это может привести к небольшому помутнению промывочной воды. После этого вода снова будет чистой.

6 Приготовление кофе / эспрессо

Приготовление одной чашки кофе / эспрессо

Предварительное условие: аппарат готов к работе.

- Поставьте одну чашку под выпускное отверстие.
- Для настройки крепости кофе нажмите кнопку крепости кофе .
- Поверните регулятор количества кофе (рис. А, № 3) для настройки количества кофе для чашки.
- Нажмите кнопку приготовления одной чашки 
 - Запустите процесс размора и подачи кофе. Начинает мигать символ готовности аппарата к работе . Подача автоматически останавливается при получении заданного количества для чашки кофе.
- Для остановки подачи кофе нажмите кнопку приготовления одной чашки кофе .







Указания

- При первом включении мельничное устройство работает дольше обычного.
- Количество кофе для чашки также можно настроить во время подачи кофе. Для уменьшения количества кофе поверните регулятор количества кофе влево, установив его не требуемое количество или же остановив подачу кофе. Для увеличения количества кофе поверните регулятор вправо.

Приготовление двух чашек кофе/эспрессо

Предварительное условие: аппарат готов к работе.

- Поставьте две чашки рядом друг с другом под выпускное отверстие.
- Для настройки крепости кофе нажмите кнопку крепости кофе .
- Поверните регулятор количества кофе (рис. А, № 3) для настройки количества кофе для чашки.
- Нажмите кнопку приготовления двух чашек кофе .
 - Запустите **двойной** процесс размола и подачи кофе. Начинает мигать символ готовности аппарата к работе . Подача автоматически останавливается при получении заданного количества для чашки кофе.
- Для остановки подачи кофе нажмите кнопку приготовления двух чашек кофе .





Указания





- При первом включении мельничное устройство работает дольше обычного.
- Количество кофе для чашки также можно настроить во время подачи кофе. Для уменьшения количества кофе поверните регулятор количества кофе влево, установив его не требуемое количество или же остановив подачу кофе. Для увеличения количества кофе поверните регулятор вправо.

7 Выключение и режимы эксплуатации

Выключение

- Рекомендуется поставить емкость под выпускное отверстие.
- Для выключения аппарата нажмите кнопку Вкл/Выкл .
 - Если перед этим приготавливалось кофе, аппарат выполняет автоматическую промывку канала подачи кофе. Варочная камера переходит в положение ожидания. Гаснет символ готовности аппарата к работе .

Режимы эксплуатации

Режим	определяется по	Что допустимо?
Готовность к работе	Горит символ готовности аппарата к работе  и символы кофейных зерен 	Функции управления по приготовлению напитков
Энергосберегающий режим готовности	Символы на дисплее нечеткие	Переход к активному состоянию нажатием кнопки крепости кофе 
Автоматическая функция выключения	Дисплей выключен, аппарат обесточен	Включение нажатием кнопки Вкл/Выкл 

Энергосберегающий режим готовности

Аппарат после последней операции автоматически (в зависимости от настройки) переходит в энергосберегающий режим готовности (температура нагревателя для энергосбережения понижается). Здесь можно задавать любое время при помощи таймера. См. соответствующие указания на стр. 20.

Автоматическая функция выключения

Аппарат после последней операции автоматически выключается (в зависимости от настройки). Здесь можно задавать задавать любое время при помощи таймера. См. соответствующие указания на стр. 22.







8 Настройки функций

Настройка жесткости воды



Используйте прилагаемую тестовую полоску, чтобы определить жесткость воды в вашем районе. Соблюдайте указания, представленные на упаковке тестовой полоски. Заводской настройкой аппарата является степень жесткости 4. При установке фильтра для воды Melitta Claris® автоматически настраивается степень жесткости 1 (см. стр. 14).

Предварительное условие: аппарат готов к работе, горит символ готовности аппарата к работе .

Установите жесткость воды для сохранения работоспособности и качества аппарата:

- Нажмите одновременно и удерживайте кнопку приготовления одной чашки кофе  и кнопку приготовления двух чашек кофе  более 2 секунд.
→ Начинает быстро мигать символ готовности аппарата к работе .
- Нажмите один раз кнопку приготовления одной чашки кофе  для вызова меню настройки жесткости воды.
→ Загорается символ фильтра для воды .
- Несколько раз нажмите кнопку крепости кофе , чтобы выбрать один из четырех возможных уровней жесткости воды.
→ Выбранный по таблице уровень жесткости отображается при помощи символов кофейных зерен  на дисплее.

Диапазон жесткости воды	Характеристики	°dH	°f
1: 	мягкая	0-7,2°dH	0-13°f
2: 	средняя	7,2-14°dH	13-25°f
3: 	жесткая	14-21,2°dH	25-38°f
4:  мигают	очень жесткая (заводская установка)	> 21,2°dH	> 38°f

- Нажмите кнопку Вкл/Выкл , чтобы подтвердить выбранную жесткость воды.
→ В качестве подтверждения все символы дисплея кратко мигают. Аппарат готов к работе, горит символ готовности аппарата к работе .



Указание



Если во время настройки в течение 60 секунд не будет нажата ни одна кнопка, аппарат автоматически переходит в режим готовности к работе.



Настройка таймера энергосберегающего режима готовности





Дополнительная информация по энергосберегающему режиму находится на стр. 18. В качестве заводской настройки таймера установлен уровень 1 (15 минут).



Предварительное условие: аппарат готов к работе, горит символ готовности аппарата к работе .

Настройте таймер следующим образом:

- Нажмите одновременно и удерживайте кнопку приготовления одной чашки кофе  и кнопку приготовления двух чашек кофе  более 2 секунд.
→ Начинает быстро мигать символ готовности аппарата к работе .

- Нажмите **два раза** кнопку приготовления одной чашки кофе  для вызова меню энергосберегающего режима готовности.
→ Загорается символ резервуара для воды .
- Нажмите кнопку крепости кофе  несколько раз, чтобы выбрать одну из четырех настроек времени таймера.

Индикация	Время
	15 минут (заводская установка)
	30 минут
	1 час
 мигает	выключено

- Нажмите кнопку Вкл/Выкл , чтобы подтвердить выбранное время.
→ В качестве подтверждения все символы дисплея кратко мигают. Аппарат готов к работе, горит символ готовности аппарата к работе .



Указание







Аппарат выходит из энергосберегающего режима готовности при нажатии кнопки крепости кофе . После этого можно готовить кофе.





Настройка таймера для функции автоматического выключения



Дополнительная информация о функции автоматического отключения представлена на стр. 18. В качестве заводской настройки таймера установлен уровень 1 (1 час).

Предварительное условие: аппарат готов к работе, горит символ готовности аппарата к работе .

Настройте таймер следующим образом:

- Нажмите одновременно и удерживайте кнопку приготовления одной чашки кофе  и кнопку приготовления двух чашек кофе  более 2 секунд.
→ Начинает мигать символ готовности аппарата к работе .
- Нажмите **три раза** кнопку приготовления одной чашки кофе  для вызова меню функции автоматического выключения.
→ Загорается символ поддона для сбора капель .
- Нажмите кнопку крепости кофе  несколько раз, чтобы выбрать одну из четырех настроек времени таймера.

Индикация	Время
	1 час (заводская установка)
	2 часов
	4 часов
 мигает	8 часов







- Нажмите кнопку Вкл./Выкл. , чтобы подтвердить выбранное время.
→ В качестве подтверждения все символы дисплея кратко мигают. Аппарат готов к работе, горит символ готовности аппарата к работе .



Настройка температуры приготовления



В качестве заводской настройки температура приготовления установлена на уровень 2 (средний).

Предварительное условие: аппарат готов к работе, горит символ готовности аппарата к работе .

Настройте температуру приготовления в соответствии с собственными предпочтениями следующим образом:

- Нажмите одновременно и удерживайте кнопку приготовления одной чашки кофе  и кнопку приготовления двух чашек кофе  более 2 секунд.
→ Начинает мигать символ готовности аппарата к работе .
- Нажмите **четыре раза** кнопку приготовления одной чашки кофе  для вызова меню температуры приготовления.
→ Мигает символ очистки .
- Нажмите несколько раз кнопку крепости кофе , чтобы выбрать одно из трех возможных значений температуры приготовления.



Индикация	Температура приготовления
	низкая
	средняя (заводская установка)
	высокая

- Нажмите кнопку Вкл/Выкл , чтобы подтвердить выбранную температуру приготовления.
→ В качестве подтверждения все символы дисплея кратко мигают. Аппарат готов к работе, горит символ готовности аппарата к работе .

Возврат к заводским настройкам

Чтобы вернуть заводские настройки аппарата, выполните следующие действия:

Предварительное условие: аппарат готов к работе, горит символ готовности аппарата к работе .

- Нажмите одновременно и удерживайте кнопку крепости кофе  и кнопку Вкл/Выкл  более 2 секунд.
→ Все настройки возвращаются к заводским параметрам. В качестве подтверждения кратко мигает символ готовности аппарата к работе .

Обзор заводских установок:

Настройка функции	Заводская установка
Жесткость воды	Жесткость воды 4
Энергосберегающий режим готовности	Уровень 1 (15 минут)
Автоматическая функция выключения	Уровень 1 (1 час)
Температура приготовления	Уровень 2 (средняя)

Настройка тонкости помола

Тонкость помола оптимально настраивается на заводе. Поэтому рекомендуется выполнить калибровку примерно через 1000 циклов приготовления кофе (примерно через 1 год).

Тонкость помола можно задавать только **при работающем** мельничном механизме. Поэтому задавайте тонкость помола сразу же после начала подачи кофе.

Если аромат кофе недостаточно интенсивен, рекомендуется установить высокую тонкость помола.

- Возьмитесь за выемку на правой стороне аппарата (рис. А, № 11) и откиньте кожух вправо.
- Запустите стандартный процесс подачи кофе.
- **Во время работы мельничного механизма:** Установите рычаг в одно из трех положений (рис. Е).
- Установите четыре фиксатора кожуха сзади в аппарат и поверните кожух влево до его фиксации.

Положение рычага	Тонкость помола
слева	тонкая
по центру	средняя
справа	грубая

9 Уход и техобслуживание

Общая чистка

- Протрите аппарат снаружи мягкой, влажной тканью и обычным средством для мытья посуды.
- **Регулярно опорожняйте и промывайте поддон для сбора капель (рис. А, № 1), самое позднее при появлении поплавок в решетке.**
- Регулярно очищайте сборную емкость для остатков кофе.

Осторожно!

- Не используйте салфетки из микроволокна, чистящие салфетки, губки или чистящие средства, так как они могут повредить поверхность аппарата.
- Не мойте поддон для сбора капель и варочное устройство в посудомоечной машине, так как это может привести к их деформации.



Указание

Сборную емкость для остатков кофе (рис. А, № 1) можно мыть в посудомоечной машине. При частой мойке в посудомоечной машине может произойти легкое изменение цвета сборной емкости для остатков кофе.

Очистите варочное устройство

Предварительное условие: аппарат выключен.



Указание

Для оптимальной защиты аппарата рекомендуется раз в неделю выполнять очистку варочного устройства.

- Возьмитесь за выемку на правой стороне аппарата (рис. **A**, № **11**) и откиньте кожух вправо.
- Нажмите красную кнопку на рукоятке варочного устройства (рис. **B**, № **1**) и поверните рукоятку по часовой стрелке до упора (примерно на 75°).
- Извлеките варочное устройство за рукоятку из аппарата.
- Варочное устройство должно находиться в исходном состоянии (не перемещайте и не вращайте компоненты варочного устройства).
- Тщательно промойте варочное устройство под проточной водой со всех сторон, не разбирая его. Особенно следите за тем, чтобы на представленных на рис. **D** поверхностях не было остатков кофе. **Не разрешается** мыть варочное устройство в посудомоечной машине.
- Дайте воде стечь из варочного устройства.
- При необходимости удалите остатки кофе с поверхностей внутри аппарата, на который устанавливается варочное устройство.
- Снова установите варочное устройство в аппарат и поверните рукоятку варочного устройства против часовой стрелки до упора, чтобы заблокировать его.
- Установите четыре фиксатора кожуха сзади в аппарат и поверните кожух влево до его фиксации.

Встроенная программа чистки





Встроенная программа чистки удаляет загрязнения и остатки кофейного масла, которые не удаляются вручную. Ее выполнение занимает около 15 минут.



Предварительное условие: аппарат выключен.

Осторожно!

- Запускайте встроенную программу чистки каждые 2 месяца или после приготовления 200 чашек кофе, но не позже, чем загорится символ чистки  на дисплее.
- Используйте только чистящие таблетки Melitta® для кофейных автоматов. Эти палочки предназначены именно для аппаратов Melitta® SOLO. Использование других чистящих средств может привести к повреждению аппарата.

Выполните встроенную программу чистки следующим образом:



- 1 Откиньте вверх крышку резервуара для воды (рис. **A**, № **6**) и извлеките резервуар для воды из аппарата по направлению вверх. Заполните резервуар для воды до отметки Max. и установите его на место.
- 2 Нажмите одновременно и удерживайте кнопку приготовления одной чашки кофе  и кнопку Вкл/Выкл  более 2 секунд.
- 3 Во время всего процесса мигает символ очистки . Загорается символ поддона для сбора капель .
- 4 Опорожните поддон для сбора капель и сборную емкость для остатков кофе.
- 5 Установите на место поддон для сбора капель **без** сборной емкости для остатков кофе и установите сборную емкость для остатков кофе под выходное отверстие.
→ Сначала выполните два автоматических цикла промывки.
После этого загорается символ готовности аппарата к работе .
- 6 Возьмитесь за выемку на правой стороне аппарата (рис. **A**, № **11**) и откиньте кожух вправо.

- 7 Нажмите и удерживайте красную кнопку на рукоятке варочного устройства (рис. В, № 1) и поверните рукоятку по часовой стрелке до упора (примерно на 75°).
- 8 Извлеките варочное устройство за рукоятку из аппарата.
- Если варочное устройство извлечено из аппарата, попеременно мигает символ готовности аппарата к работе  и символ очистки .

Осторожно!

Опасность при повреждении варочного устройства

- Извлекайте варочное устройство во время выполнения встроеной программы очистки только в указанный момент времени.

- 9 Варочное устройство должно находиться в исходном состоянии (не перемещайте и не вращайте компоненты варочного устройства).
- 10 Тщательно промойте варочное устройство под проточной водой со всех сторон.
- 11 Дайте воде стечь из варочного устройства.
- 12 Поместите в варочное устройство одну чистящую таблетку (рис. С).
- 13 Снова установите варочное устройство в аппарат и поверните рукоятку варочного устройства против часовой стрелки до упора, чтобы заблокировать его.
- Символ очистки  продолжает мигать, символ готовности аппарата к работе  гаснет. Загорается символ резервуара для воды .
- 14 Установите четыре фиксатора кожуха сзади в аппарат и поверните кожух влево до его фиксации.
- 15 Откиньте вверх крышку резервуара для воды (рис. А, № 6) и извлеките резервуар для воды из аппарата по направлению вверх. Заполните резервуар для воды до отметки Max. и установите его на место.
- 16 Переместите выпускное отверстие коффе (рис. А, № 2) полностью вниз.

17 Нажмите кнопку крепости кофе , чтобы продолжить выполнение встроенной программы очистки.

→ Продолжается выполнение встроенной программы. Эта процедура длится около 5 минут. Вода из выпускного отверстия и внутри аппарата стекает в поддон для сбора капель. Затем загорается символ поддона для сбора капель .

18 Откиньте вверх крышку резервуара для воды (рис. А, № 6) и извлеките резервуар для воды из аппарата по направлению вверх. Заполните резервуар для воды до отметки Max. и установите его на место.

19 Опорожните поддон для сбора капель и сборную емкость для остатков кофе.

20 Установите на место поддон для сбора капель **без** сборной емкости для остатков кофе и установите сборную емкость для остатков кофе под выходное отверстие.

→ Продолжается выполнение встроенной программы. Эта процедура длится около 5 минут. Вода из выпускного отверстия и внутри аппарата стекает в поддон для сбора капель. Затем загорается символ поддона для сбора капель .

21 Опорожните поддон для сбора капель и сборную емкость для остатков кофе.

22 Установите поддон для сбора капель вместе со сборной емкостью для остатков кофе на свое место.

→ После короткой фазы разогрева начинает мигать символ готовности аппарата к работе . Аппарат готов к работе.

Встроенная программа удаления накипи





Встроенная программа для удаления накипи удаляет известковые отложения внутри аппарата. Ее выполнение занимает около 25 минут. Во время всей процедуры мигает символ удаления накипи .

Предварительное условие: аппарат выключен. Снимите (при наличии) фильтр для воды Melitta Claris® перед удалением накипи из резервуара для воды (см. стр. 14).

Осторожно!

- Выполняйте встроенную программу для удаления накипи каждые три месяца или при появлении символа удаления накипи  на дисплее.
- Используйте только средство для удаления накипи компании Melitta® для кофейных автоматов. Это средство для удаления накипи разработано специально для аппарата Melitta® SOLO.
- Ни в коем случае не используйте уксус или другие средства для удаления накипи.

Выполните встроенную программу для удаления накипи следующим образом:







- 1 Нажмите одновременно и удерживайте кнопку приготовления двух чашек кофе  и кнопку Вкл/Выкл  более 2 секунд.
→ Начинает мигать символ удаления накипи , загорается символ поддона для сбора капель .
- 2 Опорожните поддон для сбора капель и снова установите его на место.
→ Загорается символ резервуара для воды .
- 3 Откиньте вверх крышку резервуара для воды (рис. А, № 6) и извлеките резервуар для воды из аппарата по направлению вверх.

- 4 Разведите порошок для удаления накипи в отдельной емкости, налив в нее 0,5 л горячей воды. Размешайте порошок (например, длинной ложкой). После полного растворения порошка для удаления накипи влейте приготовленный раствор в резервуар для воды.
- 5 Снова установите резервуар для воды на его место.

 **Предупреждение!**

Опасность раздражения кожи средством для удаления накипи

Соблюдайте инструкции по эксплуатации и данные по количеству на упаковке средства для удаления накипи.

- 6 Нажмите кнопку крепости кофе  для запуска встроенной программы для удаления накипи.
 - Запускается встроенная программа для удаления накипи. Вода внутри прибора после определенных интервалов стекает в поддон для сбора капель. Эта процедура длится около 15 минут. Затем загорается символ поддона для сбора капель .
- 7 Опорожните поддон для сбора капель и снова установите его на место.
 - Загорается символ резервуара для воды .
- 8 Промойте резервуар для воды и заполните его водопроводной водой до отметки Max.
- 9 Нажмите кнопку крепости кофе , чтобы продолжить выполнение встроенной программы для удаления накипи.
 - Вода из выпускного отверстия и внутри аппарата стекает в поддон для сбора капель. Эта процедура длится около 5 минут. Затем загорается символ поддона для сбора капель .
- 10 Опорожните поддон для сбора капель и снова установите его на место.
 - После короткой фазы разогрева начинает мигать символ готовности аппарата к работе . Аппарат готов к работе.
- 11 Установите фильтр для воды Melitta Claris® в резервуар для воды.





10 Транспортировка и утилизация

Подготовка к транспортировке, защита от низкой температуры и меры перед периодом длительного простоя

Выпаривание воды из аппарата

Мы рекомендуем выпарить воду из аппарата перед периодом долгого простоя. Это защитит аппарат от воздействия низких температур.

Предварительное условие: аппарат готов к работе.

- Извлеките фильтр для воды Melitta Claris® из резервуара для воды.
- Нажмите одновременно и удерживайте кнопку приготовления одной чашки кофе  и кнопку Вкл/Выкл  более 2 секунд.
 - Во время короткой фазы разогрева мигает символ готовности аппарата к работе . Затем загорается символ резервуара для воды .
- Откиньте вверх крышку резервуара для воды (рис. А, № 6) и извлеките резервуар для воды из аппарата по направлению вверх.
- Нажмите кнопку крепости кофе .
 - Выполняется автоматическое выпаривание воды внутри аппарата. Затем аппарат автоматически выключается.
- Снова установите пустой резервуар для воды на его место.



Указание

Фильтр для воды Melitta Claris® не должен в течение длительного времени находиться в сухом состоянии. Поэтому мы рекомендуем хранить фильтр для воды Melitta Claris® в стакане с водой в холодильнике, если он не используется в течение длительного времени.

Транспортировка

- Выполните выпаривание воды из аппарата (см. стр. 33).
- Опорожните и очистите поддон для сбора капель и сборную емкость для остатков кофе.
- Опорожните резервуар для воды и контейнер для кофейных зерен. Попавшие глубоко зерна можно высосать, например, с помощью пылесоса.
- Очистите варочное устройство (см. стр. 27).
- По возможности перевозите аппарат в оригинальной упаковке, включая твердый пенопласт, для предотвращения транспортных повреждений.

Осторожно!



Не перевозите и не храните аппарат в транспортных средствах или помещениях с низкой температурой, так как остатки воды могут замерзнуть или конденсироваться, что может стать причиной повреждения аппарата.

Утилизация

- Выполняйте утилизацию аппарата в соответствии с нормами защиты окружающей среды через соответствующие системы сбора вышедших из употребления электроприборов.

11 Устранение неисправностей

Неисправность	Причина	Меры по устранению
Кофе поступает только каплями	Слишком тонкий помол	Установите более грубый помол Очистите варочное устройство или удалите из него накипь либо выполните встроенную программу чистки
Кофе не поступает	Нет воды в резервуаре для воды или он неправильно установлен	Залейте воду в резервуар для воды и проверьте правильность его установки
	Засорено варочное устройство	Очистите варочное устройство
Мельничный механизм не перемалывает кофейные зерна	Зерна не попадают в мельничный механизм (слишком высокое содержание масла в зернах)	Слегка постучите по емкости для кофейных зерен
	Посторонние предметы в мельничном механизме	Обратитесь по телефону сервисной службы
Сильный шум при работе мельничного механизма	Посторонние предметы в мельничном механизме	Обратитесь по телефону сервисной службы
Мигают символы кофейных зерен  хотя контейнер для кофейных зерен заполнен	В варочной камере находятся плохо перемолотые зерна	Нажмите кнопку приготовления одной  или двух чаше кофе 

Неисправность	Причина	Меры по устранению
Не удается вставить варочное устройство после его извлечения.	Варочное устройство неправильно заблокировано.	Проверьте, правильно ли зафиксировалась рукоятка для блокирования варочного устройства.
	Привод находится в неверном положении.	Выключите и снова включите аппарат, после чего одновременно нажмите и удерживайте кнопку для получения одной чашки кофе  и кнопку для получения двух чашек кофе  более 2 секунд. Привод перемещается в требуемое положение. Затем снова установите варочное устройство и проверьте правильность его блокировки.
Кнопки приготовления одной и двух чашек кофе мигают поочередно с кнопкой Вкл/Выкл	Не установлено или установлено неправильно варочное устройство	Правильно установите варочное устройство
	Переполнена варочная камера	Включите и выключите аппарат, используя кнопку Вкл/Выкл (при необходимости повторите эту операцию еще раз), пока аппарат не перейдет в режим готовности к работе
Непрерывное мигание всех кнопок управления	Системная ошибка	Включите и выключите аппарат, используя кнопку Вкл/Выкл, если ошибку не удастся устранить, отправьте аппарат в сервисную службу

В случае возникновения других вопросов свяжитесь с нашей сервисной службой по телефону в Москве (495) 544 4011, в Санкт-Петербурге (812) 373 7939, или по электронной почте melitta@melitta.ru.