

HD7692, HD7690, HD7686

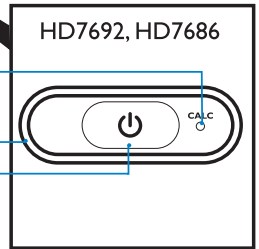

PHILIPS

1

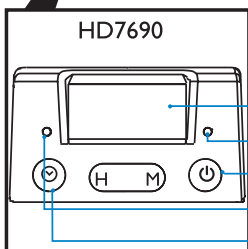
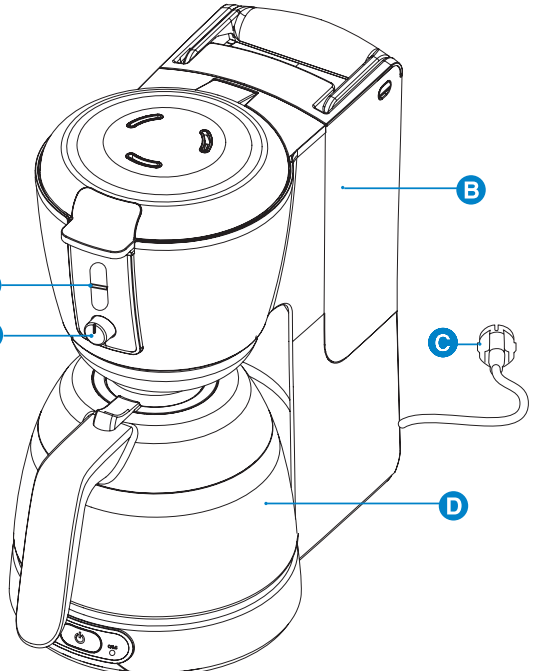
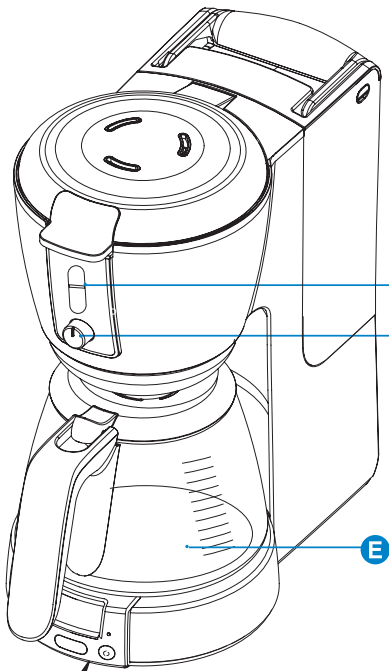
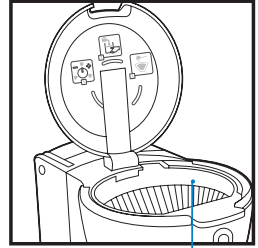
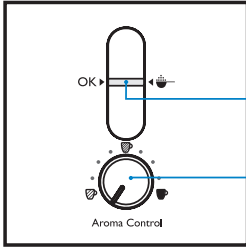

Внимание

До начала эксплуатации прибора внимательно ознакомьтесь с настоящим руководством и сохраните его для дальнейшего использования в качестве справочного материала.

- Перед подключением прибора убедитесь, что указанное на нём номинальное напряжение соответствует напряжению местной электросети.
- Не пользуйтесь прибором, если сетевой шнур, сетевая вилка или сам прибор повреждены.
- В случае повреждения сетевого шнура, его необходимо заменить. Чтобы обеспечить безопасную эксплуатацию прибора, заменяйте шнур только в торговой организации Philips, в авторизованном сервисном центре Philips или в сервисном центре с персоналом аналогичной квалификации.
- Данный прибор не предназначен для использования лицами (включая детей) с ограниченными возможностями сенсорной системы или ограниченными интеллектуальными возможностями, а так же лицами с недостаточным опытом и знаниями, кроме случаев контроля или инструктирования по вопросам использования прибора со стороны лиц, ответственных за их безопасность.
- Не позволяйте детям играть с прибором.
- Храните сетевой шнур в месте, недоступном для детей. Не допускайте свисания шнура с края стола или с места, где стоит прибор.
- Не ставьте прибор на горячую поверхность и не допускайте контакта сетевого шнура с горячими поверхностями.
- Запрещается погружать прибор в воду и другие жидкости.
- Отключите прибор перед очисткой и при возникновении проблем во время приготовления кофе.

Кувшин-термос (только у D7692)

- Не разбирайте кувшин-термос.
- Во избежание попадания воды во внутренние части кувшина-термоса, не погружайте его в воду или другие жидкости.
- Кувшин-термос нельзя мыть в посудомоечной машине.
- Когда кувшин полон кофе, держите его в вертикальном положении для предотвращения протекания.
- Во время приготовления кофе нижняя часть прибора и кувшина-термоса нагреваются.

Электромагнитные поля (ЭМП)

Данное устройство Philips соответствует стандартам по электромагнитным полям (ЭМП).

При правильном обращении согласно инструкциям, приведенным в руководстве пользователя, применение устройства безопасно в соответствии с современными научными данными.

Общее описание (Рис. 1)

- A** Держатель фильтра
- B** Съёмный резервуар для воды
- C** Вилка сетевого шнура
- D** Кувшин-термос (только у D7692)
- E** Стекланный кувшин
- F** Регулятор Aroma Control
- G** Индикатор Aroma Control
- H** Индикатор необходимости очистки от накипи (только у D7692/HD7686)
- I** Дисплей (только у D7690)
- J** Индикатор включения питания
- K** Клавиша Вкл/Выкл
- L** Индикатор таймера (только у D7690)
- M** Кнопка таймера (только у D7690)

Подготовка прибора к работе

- 1 Установите прибор на ровную устойчивую поверхность.
- 2 Вставьте вилку сетевого шнура в заземленную розетку электросети.
- 3 Излишек шнура питания можно убрать в отверстие на задней стороне кофеварки (Рис. 2).

Установка часов (только у D7690)

- 1 После подключения прибора к розетке электросети, на дисплее появляется сообщение SET (Настройка) (Рис. 3).
- 2 Для установки нужного значения часов нажимайте кнопку H необходимое количество раз (Рис. 4).
 - ▶ На дисплее отобразится установленное значение часов (например, 7:00).
- 3 Для установки нужного значения минут нажимайте кнопку M необходимое количество раз (Рис. 5).
 - ▶ На дисплее отобразится установленное значение часов (например, 7:20).

Промывка прибора

- 1 Снимите резервуар для воды и наполните его свежей, холодной водой (Рис. 6).

Только для HD7692: при использовании прибора без молотого кофе в фильтре, заполняйте резервуар для воды не более чем до отметки “8 чашек”, в противном случае кувшин переполнится.

- 2 Установите резервуар для воды на место (Рис. 7).
Не помещайте фильтр с молотым кофе в держатель фильтра.
- 3 Нажмите кнопку включения/выключения для включения прибора.
 - ▶ Загорится индикатор питания.
- 4 Не выключайте кофеварку, пока емкость для воды не опустеет.
 - ▶ HD7692: прибор автоматически отключается после приготовления кофе.
- 5 HD7690/HD7686: нажмите кнопку включения/выключения для выключения прибора. Прибор автоматически отключается через 2 часа.
- 6 Очистите кувшин и держатель фильтра (см. раздел Очистка).
- 7 Перед приготовлением кофе дайте кофеварке остыть в течение не менее 3 минут.

Кувшин-термос (только у D7692)

Примечание. Перед приготовлением кофе обязательно ополосните кувшин-термос горячей водой, чтобы нагреть его.

- 1 Ополосните кувшин-термос горячей водопроводной водой, чтобы нагреть его (Рис. 8).
Для получения максимально вкусного и горячего кофе готовьте не менее половины кувшина кофе.
- 2 Чтобы разлить кофе по чашкам, поверните крышку вправо, взявшись за ручку, пока стрелка на кувшине не совпадет с соответствующим символом на крышке. После того, как кофе разлит, закрывайте крышку, чтобы кофе не остывал (Рис. 9).
- 3 Чтобы закрыть крышку, поверните крышку влево взявшись за ручку, пока стрелка на кувшине не совпадет с соответствующим символом на крышке (Рис. 10).
- 4 Чтобы снять крышку с кувшина-термоса, поверните ее влево, пока стрелка на кувшине не совпадет с соответствующим символом на крышке (Рис. 11).

Использование прибора**Приготовление кофе**

Кофеварка оснащена системой Aroma Control, которая позволяет вам самостоятельно регулировать крепость кофе. Система Aroma Control помогает правильно установить соотношение количества молотого кофе и воды.

Примечание. Используя Aroma Control, обязательно заполняйте резервуар водой, прежде чем засыпать кофе в фильтр.

- 1** Убедитесь, что сетевая вилка вставлена в розетку электросети.
- 2** Убедитесь, что стеклянный кувшин или кувшин-термос (крышка находится в положении “закрыто/приготовление кофе” ) установлен под держателем фильтра.
- 3** Установите необходимую крепость кофе с помощью регулятора Aroma Control. (Рис. 12)

Для увеличения крепости кофе поверните регулятор вправо. Для уменьшения крепости кофе поверните регулятор влево.

Примечание. После установки крепости кофе, убедитесь в наличии в приборе держателя фильтра.

- 4** Снимите резервуар для воды и наполните его свежей, холодной водой (Рис. 6). Мерная шкала нанесена из расчета 120 мл воды на чашку.

- 5** Установите резервуар для воды на место (Рис. 7).
 - ▶ Индикатор Aroma Control сдвигается вверх.

- 6** Загните герметизированную кромку бумажного фильтра (тип 1x4 или № 4) для предотвращения разрыва или сминания фильтра.

Примечание. Если вы хотите использовать систему Aroma Control для правильной установки соотношения количества молотого кофе и воды, не используйте постоянный фильтр. Вес постоянного фильтра нарушает соотношение количества молотого кофе и воды.

- 7** Откройте держатель фильтра и установите в него бумажный фильтр (Рис. 13).
- 8** Насыпайте в фильтр молотый кофе (кофе мелкого помола) пока индикатор Aroma Control не встанет в положение ОК, затем закройте крышку держателя фильтра (Рис. 14).

- 9** Нажмите кнопку включения/выключения для включения прибора.
 - ▶ Загорится индикатор красный индикатор питания.

- 10** Снимите кувшин после того, как через фильтр прошёл весь объём воды.

Если кувшин снять на более чем 30 секунд, до того, как вся вода прошла через фильтр, фильтр может переполниться.

- ▶ HD7692: прибор автоматически отключается после приготовления кофе. Кувшин-термос надолго сохранит температуру кофе.
- ▶ HD7690/HD7686: пока прибор не выключен, кофе на нагреваемой пластине остается горячим.

- 11** HD7690/7HD7686: нажмите кнопку включения/выключения для выключения прибора. Прибор автоматически отключается через 2 часа.

- 12** Выньте держатель фильтра (Рис. 15).

- 13** Выбросьте использованный бумажный фильтр. (Рис. 16)

- 14** Перед приготовлением следующей порции кофе дайте кофеварке остыть в течение не менее 3 минут.

Таймер (только у D7690)

С помощью таймера можно установить время автоматического включения кофеварки.

Примечание. При использовании функции таймера (только у D7690) убедитесь, что установлено правильное время часов. Текущее время можно установить только на выключенном приборе (см. раздел “Установка часов” в главе “Подготовка прибора к работе”).

Примечание. После сбоя электропитания, необходимо установить время и таймер заново.

- 1** Нажмите кнопку таймера (Рис. 17).

▶ На дисплее отобразится время автоматического включения и загорится желтый индикатор таймера.

После нажатия кнопки таймера, если прекратить нажимать кнопки установки часов и минут на 5 секунд, отображается текущее время. При этом установка таймера будет завершена.

- 2** Для установки необходимого значения часов нажимайте кнопку H необходимое количество раз (Рис. 4).

- 3** Для установки необходимого значения минут нажимайте кнопку M необходимое количество раз (Рис. 5).

▶ Через 5 секунд после прекращения использования кнопок установки часов или минут, отображается текущее время. Загорается желтый индикатор таймера, показывая, что установка таймера завершена.

- 4** Для приготовления прибора к работе выполните шаги с 1 по 8 в разделе “Приготовление кофе”.

- 5** Прибор начнет приготовление кофе в установленное время.

▶ Выключится желтый индикатор таймера и включится красный индикатор питания.

При необходимости проверить правильность установки таймера нажмите кнопку таймера.

При необходимости отключить таймер нажмите кнопку включения/выключения.

Очистка

Запрещается погружать прибор в воду.

- 1** Отключите прибор от электросети.

- 2** Протрите наружную поверхность кофеварки влажной тканью.

- 3** Выньте держатель фильтра.

- 4** Мойте кувшин и держатель фильтра в горячей воде с добавлением жидкого моющего средства или в посудомоечной машине.

Сведения об очистке кувшина-термоса см. в разделе “Кувшин-термос” (только у D7692) данной главы.

- 5** После очистки сполосните стеклянный кувшин чистой горячей водой.

Резервуар

- 1** Снимите резервуар для воды.

- 2** Снимите с резервуара крышку (Рис. 18).

- 3** Промойте резервуар для воды в горячей воде, если необходимо, с добавлением жидкого моющего средства.

Примечание. Щётки для мытья следует применять с осторожностью, чтобы не повредить клапан, расположенный в нижней части резервуара для воды.

Для очистки отверстия для воды не используйте острые предметы.

- 4 После мытья промойте резервуар для воды чистой водой и снова установите его в прибор.

Кувшин-термос (только у D7692)

- ▶ Не погружайте кувшин-термос в воду или любую другую жидкость и не мойте его в посудомоечной машине (Рис. 19).

- 1 Снимите с кувшина-термоса крышку (Рис. 11).

Поверните крышку влево, пока стрелка на кувшине не совпадет с соответствующим символом на крышке.

- 2 Очищайте внутреннюю поверхность кувшина-термоса мягкой щеткой и горячей водой с добавлением моющего средства (Рис. 20).

Совет. Для снятия стойких загрязнений коричневого цвета залейте кувшин горячей водой и добавьте столовую ложку соды. Подождите некоторое время, чтобы сода подействовала.

- 3 После очистки сполосните кувшин-термос чистой горячей водой (Рис. 8).

- 4 Установите крышку на кувшин-термос.

Очистка от накипи

Регулярная очистка от накипи продлевает срок службы прибора и позволяет обеспечить оптимальные результаты в течение длительного времени. Прибор автоматически контролирует количество накипи и сигнализирует о необходимости очистки.

- HD7690: при необходимости проведения очистки от накипи на дисплее появляется сообщение CALC (Рис. 21).
- HD7692/HD7686: при необходимости проведения очистки от накипи загорается желтый индикатор (Рис. 22).

Для проведения очистки от накипи выполните следующие действия:

- 1 Залейте белый уксус (4% уксусную кислоту) в ёмкость для воды. Не помещайте фильтр или молотый кофе в держатель фильтра.

- 2 Выполните два полных рабочих цикла.

См. главу “Использование прибора”. Дайте кофеварке остыть в течение 3 минут между циклами.

- 3 Выполните еще два полных рабочих цикла со свежей холодной водой для удаления остатков уксуса и накипи.

- ▶ Также можно воспользоваться специальным средством для удаления накипи. В этом случае следуйте инструкции по удалению накипи, указанной на упаковке.

Не используйте порошок для удаления накипи.

- 4 Очистите съемные детали (см. раздел Очистка).

Замена

- Стекланный кувшин можно заказать в местной торговой организации Philips или в сервисном центре Philips по следующим номерам: HD7985/30 (темно-серый) или HD7986/90 (черный).
- Кувшин-термос (номер по каталогу HD7988/90) можно заказать в местной торговой организации Philips или в сервисном центре Philips.

Защита окружающей среды

- ▶ После окончания срока службы не выбрасывайте прибор вместе с бытовыми отходами. Передайте его в специализированный пункт для дальнейшей утилизации. Этим вы сможете защитить окружающую среду (Рис. 23).

Гарантия и обслуживание

Для получения дополнительной информации или в случае возникновения проблем зайдите на веб-сайт www.philips.com или обратитесь в Центр поддержки покупателей в вашей стране (номер телефона центра указан на гарантийном талоне). Если подобный центр в вашей стране отсутствует, обратитесь в вашу местную торговую организацию Philips или в отдел поддержки покупателей компании Philips Domestic Appliances and Personal Care BV.

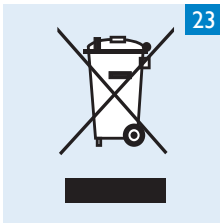
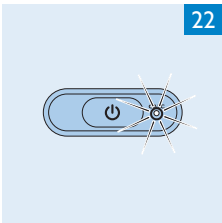
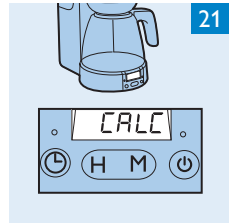
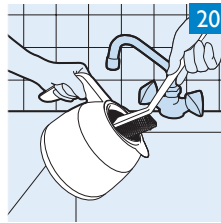
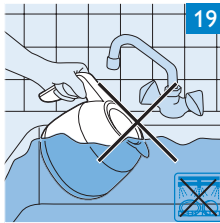
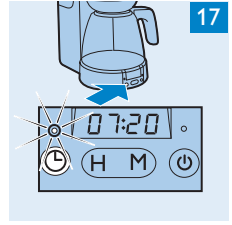
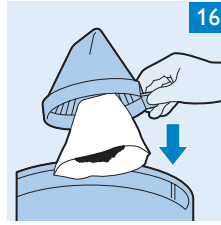
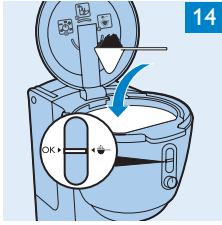
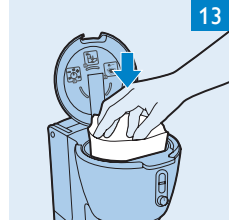
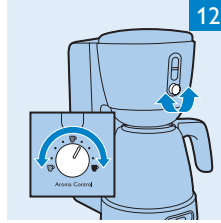
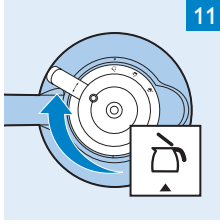
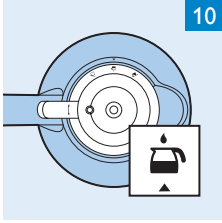
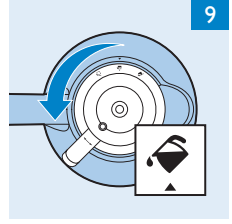
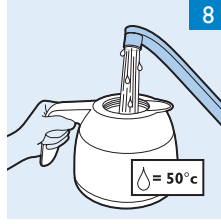
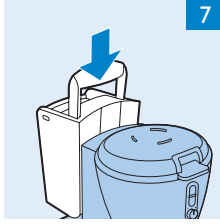
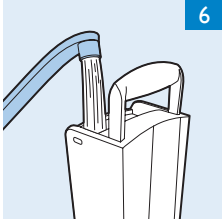
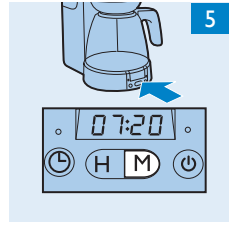
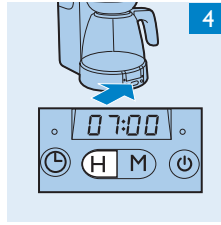
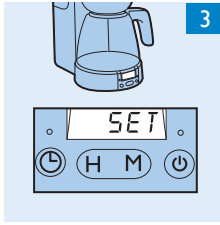
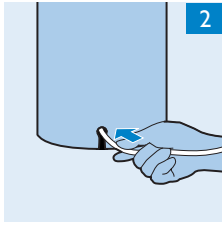



www.philips.com

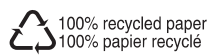

4222.200.0063.1