

SIEMENS



EQ.7

de	2
en	22
fr	43
it	64
nl	85
ru	106

A

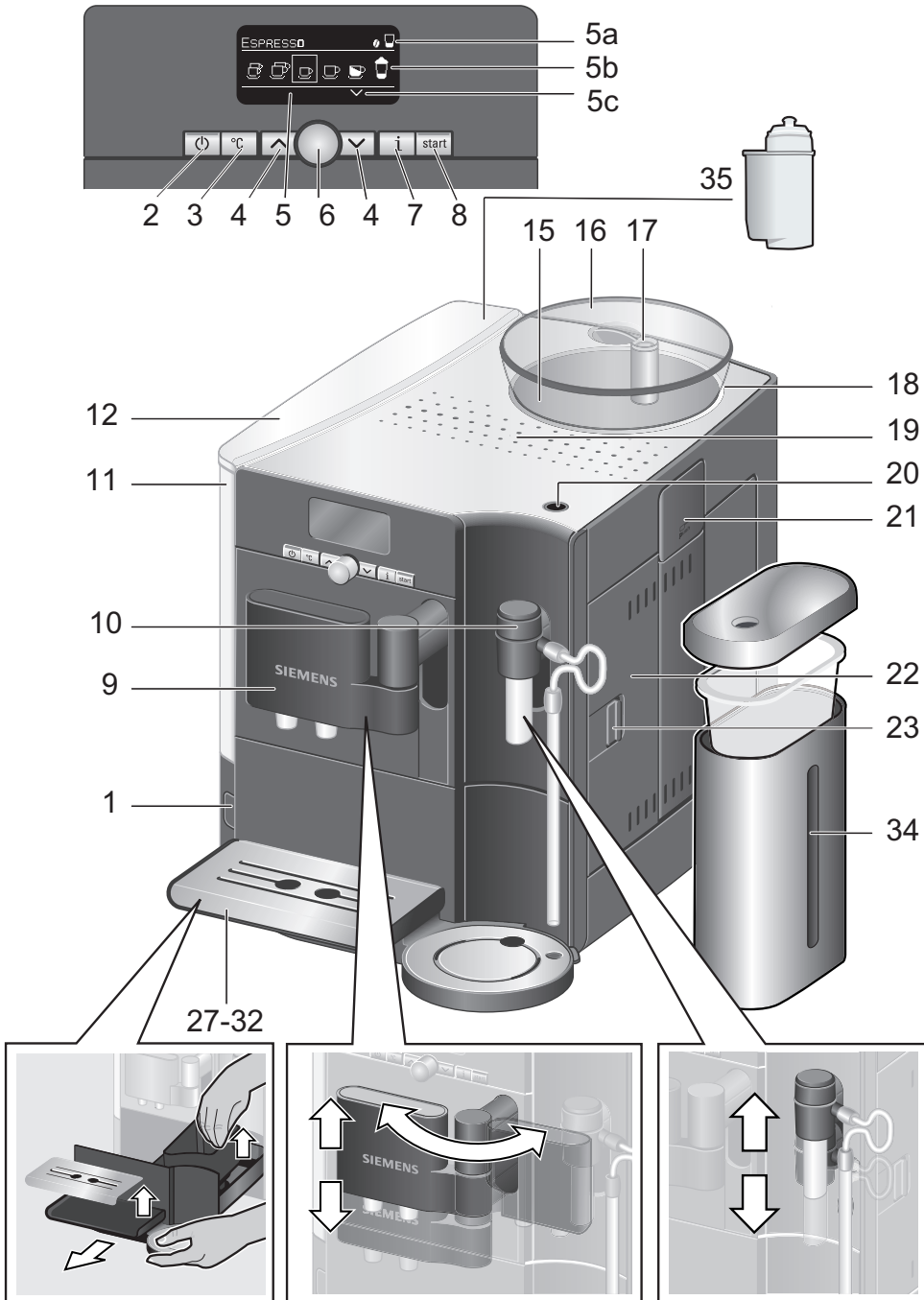

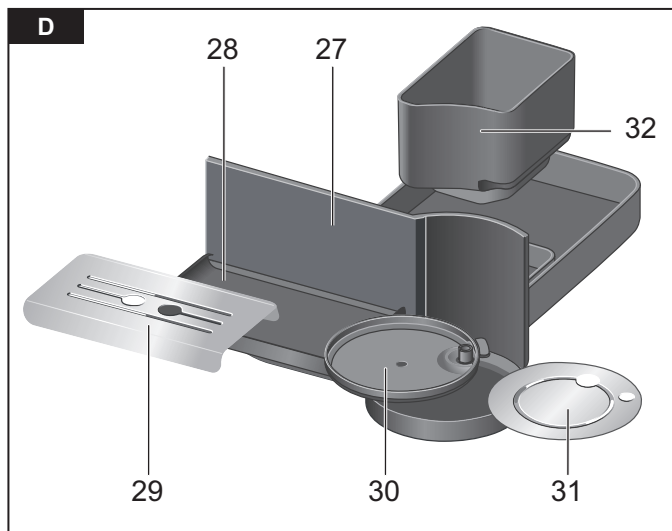
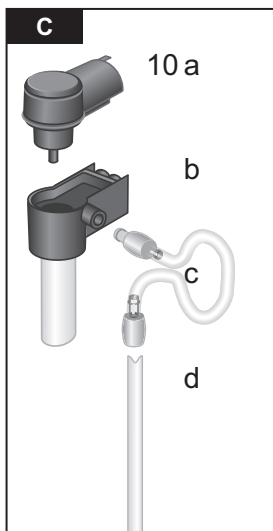
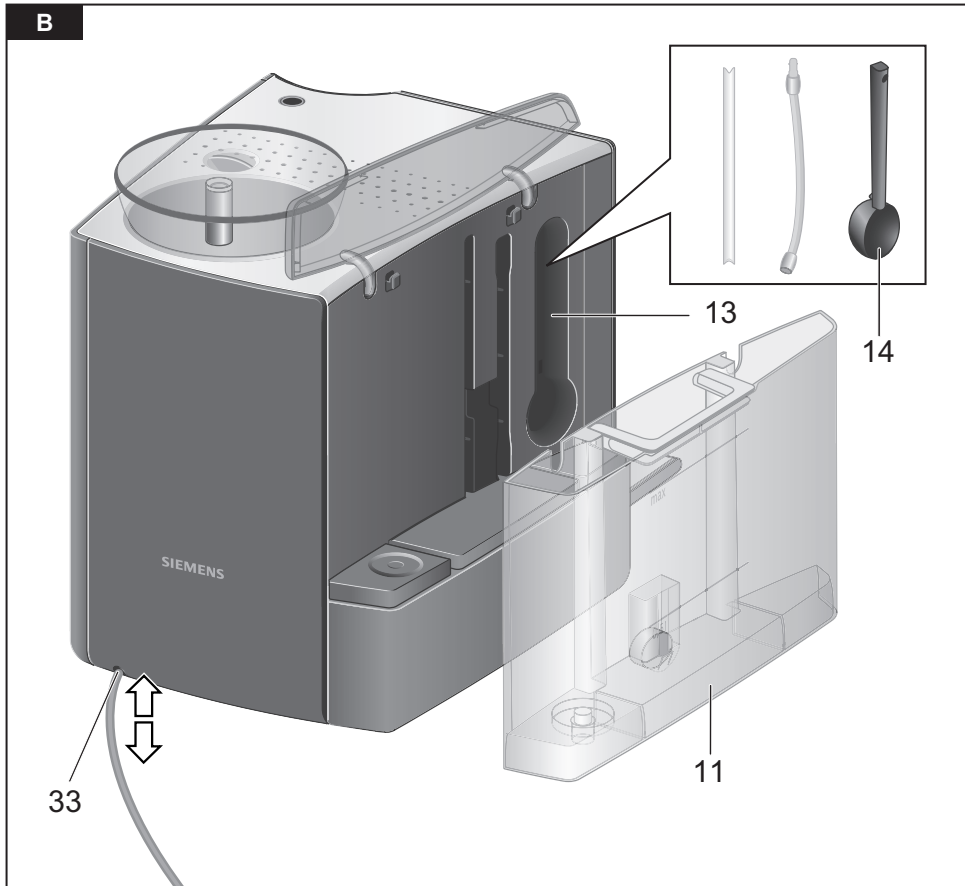

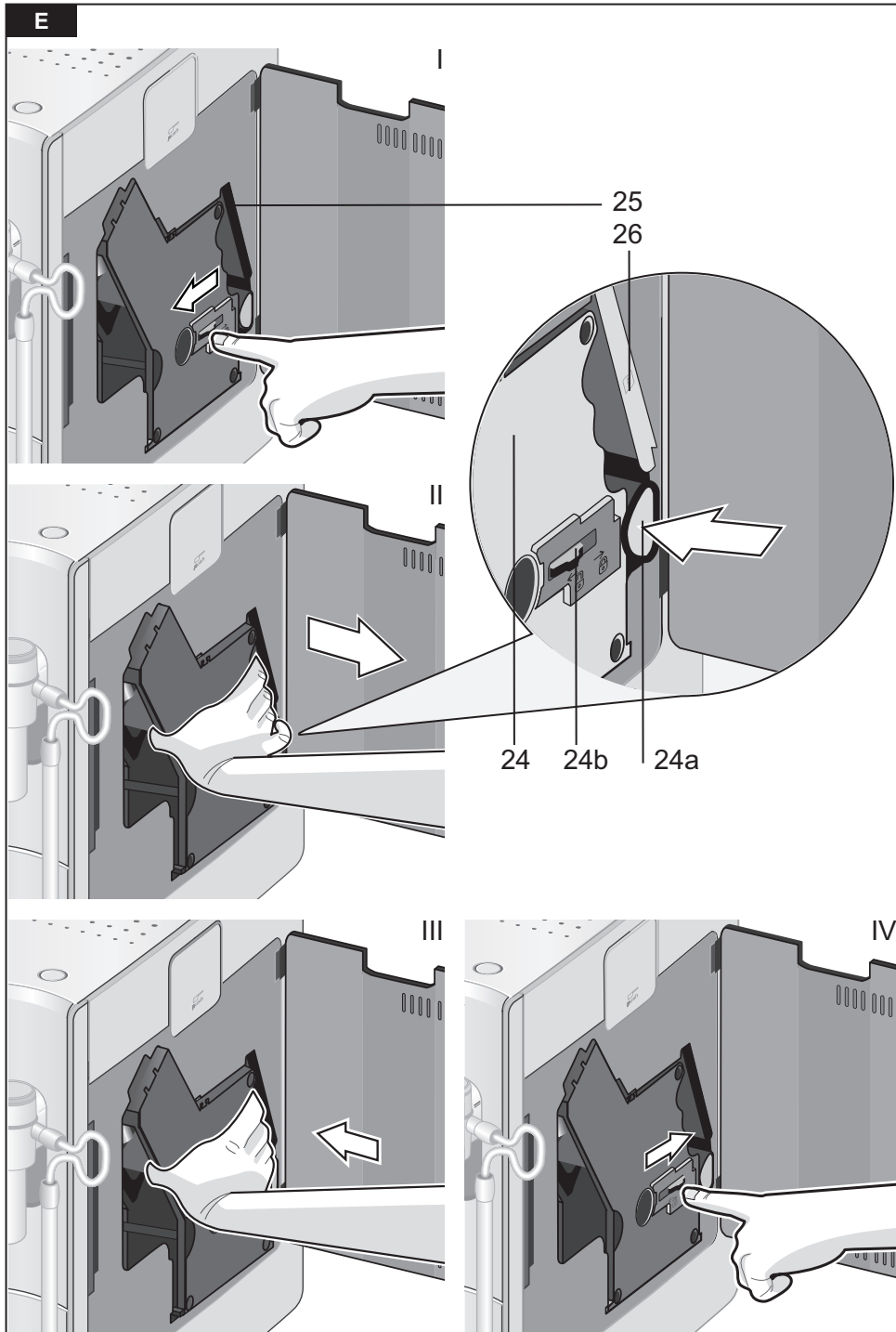

Inhalt

Auf einen Blick.....	3
Vor dem ersten Gebrauch	4
Bedienelemente.....	5
– Netzschalter O / I	5
– Taste ⏻	5
– Drehknopf.....	5
– Wähltasten ^ und v	5
– Display (Displaymeldungen)	6
– Taste start	8
– Taste °C (Temperatur einstellen und Kindersicherung).....	8
– Taste i Einstellungen	9
– Mahlgrad einstellen.....	9
– Tassenwärmung.....	9
Menüeinstellungen	10
– Sprache.....	10
– Wasserhärte.....	10
– Entkalken	10
– Reinigen.....	10
– Calc'n'Clean	10
– Uhr anzeigen.....	11
– Zeitmodus	11
– Uhr stellen	11
– Tassenwärmer ein (nur TK76F09).....	11
– Tassenwärmer aus.....	11
– Auto off in	11
– Wasserfilter	11
– Kontrast.....	12
– Werkseinstellung.....	12
Zubereitung mit Kaffeebohnen	12
Zubereitung mit gemahlenem Kaffee	13
Milchschaum und heiße Milch zubereiten	14
Heißwasser beziehen.....	14
Pflege und tägliche Reinigung.....	15
– Milchsystem reinigen.....	15
– Brüheinheit reinigen	15
Aufbewahrung Zubehör.....	16
Tipps zum Energiesparen.....	16
Service-Programme	16
– Entkalken	17
– Reinigen.....	18
– Calc'n'Clean.....	18
Frostschutz	19
Zubehör	19
Einfache Probleme selbst beheben.....	20
Entsorgung und Garantiebedingungen.....	21

Sicherheitshinweise

Die Gebrauchsanleitung bitte sorgfältig durchlesen, danach handeln und aufbewahren!

Dieser Espressovollautomat ist für den Haushalt und die Verarbeitung haushaltsüblicher Mengen und nicht für den gewerblichen Gebrauch bestimmt.

⚠ Stromschlaggefahr!

Gerät nur gemäß Angaben auf dem Typenschild anschließen und betreiben.

Nur benutzen, wenn Zuleitung und Gerät keine Beschädigungen aufweisen.

Gerät nur in Innenräumen bei Raumtemperatur verwenden.

Personen (auch Kinder) mit verminderten körperlichen Sinneswahrnehmungs- oder geistigen Fähigkeiten oder mit mangelnder Erfahrung und Wissen, das Gerät nicht bedienen lassen, außer sie werden beaufsichtigt oder hatten eine Einweisung bezüglich des Gebrauchs des Gerätes durch eine Person, die für ihre Sicherheit verantwortlich ist.

Kinder vom Gerät fernhalten. Kinder beaufsichtigen, um zu verhindern, dass sie mit dem Gerät spielen.

Im Fehlerfall sofort den Netzstecker ziehen. Reparaturen am Gerät, wie z. B. eine beschädigte Zuleitung auswechseln, dürfen nur durch unseren Kundendienst ausgeführt werden, um Gefährdungen zu vermeiden. Gerät oder Netzkabel niemals in Wasser tauchen.

Nicht in das Mahlwerk greifen.

⚠ Verbrühungsgefahr!

Der Milchschaumer **10** für Milch /

Heißwasser wird sehr heiß. Nach

Benutzung zuerst abkühlen lassen und erst dann berühren.

Sehr geehrte Kaffeeliebhaberin,
sehr geehrter Kaffeeliebhaber,

Herzlichen Glückwunsch zum Kauf dieses
Espressovollautomaten aus dem Hause
Siemens.

Diese Gebrauchsanleitung beschreibt
verschiedene Modelle, die sich in der
Ausstattung unterscheiden.
Bitte auch die beiliegende Kurzanleitung
beachten.
Sie kann in einem speziellen
Aufbewahrungsfach **25** bis zum nächsten
Gebrauch verstaut werden.

Auf einen Blick

Bilder A, B, C, D und E

- | | |
|--|---|
| 1 Netzschalter O / I | 21 Pulverschublade
(Kaffeepulver / Reinigungstablette) |
| 2 Taste  | 22 Tür zur Brüheinheit |
| 3 Taste °C (Temperatur / Kindersicherung) | 23 Türöffner |
| 4 Wähltasten   | 24 Brüheinheit |
| 5 Display | a) Drucktaste |
| a) Statuszeile | b) Verriegelung |
| b) Auswahlzeile | 25 Aufbewahrungsfach Kurzanleitung |
| c) Navigationszeile | 26 Verschluss Aufbewahrungsfach |
| 6 Drehknopf für Einstellungen Display | 27 Blende Tropfschalen |
| 7 Taste  (Info-Menü) | 28 Tropfschale Kaffeeauslauf |
| 8 Taste start (Getränke / Programme) | 29 Tropfblech Kaffeeauslauf |
| 9 Kaffeeauslauf höhenverstellbar und
schwenkbar | 30 Tropfschale Milchschaumer |
| 10 Milchschaumer höhenverstellbar
(Milch / Heißwasserbezug) | 31 Tropfblech Milchschaumer |
| a) Oberteil | 32 Kaffeesatzbehälter |
| b) Unterteil | 33 Kabelstaufach |
| c) Schlauch | 34 Milchbehälter (isoliert) |
| d) Milchrohr | 35 Wasserfilter |
| 11 Abnehmbarer Wassertank | |
| 12 Deckel Wassertank | |
| 13 Aufbewahrungsfächer
(Pulverlöffel und Zubehör Milchschaumer) | |
| 14 Pulverlöffel (Einsetzhilfe für Wasserfilter) | |
| 15 Bohnenbehälter | |
| 16 Aromadeckel | |
| 17 Drehwähler für Mahlgradeinstellung | |
| 18 Leuchtring | |
| 19 Tassenwärmung | |
| 20 Taste für Tassenwärmung beleuchtet | |

Vor dem ersten Gebrauch

Allgemeines

Nur reines Wasser ohne Kohlensäure und vorzugsweise Espresso- oder Vollautomaten-Bohnenmischungen in die entsprechenden Behälter füllen. Keine glasierten, karamellisierten oder mit sonstigen zuckerhaltigen Zusätzen behandelte Kaffeebohnen verwenden, sie verstopfen die Brüheinheit. Bei diesem Gerät ist die Wasserhärte einstellbar. Ab Werk ist die Wasserhärte 4 eingestellt. Die Wasserhärte des verwendeten Wassers mit beiliegendem Prüfstreifen feststellen. Wird ein anderer Wert als Wasserhärte 4 angezeigt, das Gerät nach Inbetriebnahme entsprechend programmieren (siehe unter Kapitel „Menüeinstellungen WASSERHÄRTE“)

Gerät in Betrieb nehmen

- Den Espressovollautomat auf eine ebene und für das Gewicht ausreichende Fläche stellen.

Info: Das Gerät hat auf der Unterseite vier Rollen und kann seitlich in einer Bogenform verschoben werden, um die Bedienung und Platzierung zu erleichtern.

- Netzstecker aus dem Kabelfach **33** ziehen und anschließen. Die Länge kann durch Zurückschieben und Herausziehen passend eingestellt werden. Das Gerät dazu mit der Rückseite z.B. an die Tischkante stellen und das Kabel entweder nach **unten** ziehen, oder nach **oben** schieben.
- Deckel Wassertank **12** hochklappen.
- Wassertank **11** abnehmen, ausspülen und mit frischem, kaltem Wasser füllen. Die Markierung „**max**“ beachten.
- Den Wassertank **11** gerade aufsetzen und ganz nach unten drücken.
- Den Deckel Wassertank **12** wieder schließen.
- Bohnenbehälter **15** mit Kaffeebohnen füllen.

- Netzschalter **1 O / I** drücken, die Taste **8 start** leuchtet auf und im Display **5** erscheinen verschiedene Sprachen.
- Mit den Wähltasten **4 ^** und **4 v** jetzt die gewünschte Sprache in welcher die weiteren Displaytexte erscheinen sollen auswählen.



Die gewählte Sprache wird durch einen Rahmen gekennzeichnet. Es stehen folgende Sprachen zur Auswahl:

DEUTSCH

ENGLISH

РУССКИЙ

NEDERLANDS

FRANÇAIS

ITALIANO

SVENSKA

ESPAÑOL

POLSKI

- Die Taste **8 start** drücken, die ausgewählte Sprache ist gespeichert, die Taste **2** leuchtet auf.

- Die Taste **2**  drücken, das Markenlogo leuchtet im Display **5**. Das Gerät heizt nun auf und spült, etwas Wasser läuft aus dem Kaffeeauslauf **9**. Erscheinen im Display **5** die Symbole für die Auswahl der Zubereitung, ist das Gerät betriebsbereit.

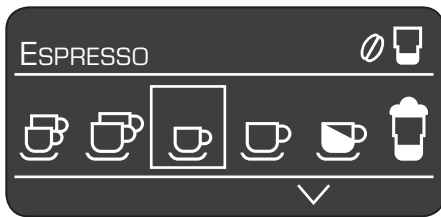

Info: Der Espressovollautomat ist ab Werk mit den Standardeinstellungen für optimalen Betrieb programmiert. Das Gerät schaltet nach 1 Stunde automatisch in den „Sparmodus“ (siehe Kapitel „Menüeinstellungen AUTO OFF IN“).

Tipp: Bei der ersten Benutzung oder wenn das Gerät längere Zeit nicht in Betrieb war, hat die erste Tasse Kaffee noch nicht das volle Aroma.

Nach Inbetriebnahme des Espressovollautomaten wird eine feinporige und standfeste „Crema“ erst nach dem Bezug einiger Tassen dauerhaft erreicht.



Bedienelemente

Netzschalter O / I

Mit dem Netzschalter **1** **O / I** wird das Gerät in den „Sparmodus“ geschaltet oder vollständig ausgeschaltet. Im „Sparmodus“ leuchtet nur die Taste **2** .

Wichtig: Das Gerät mit dem Netzschalter **1** erst abschalten, wenn es im „Sparmodus“ ist, damit der automatische Spülvorgang durchgeführt wird.

Taste

Mit der Taste **2**  wird das Gerät eingeschaltet (betriebsbereit) oder in den „Sparmodus“ zurückversetzt. Taste **2**  blinkt so lange das Gerät spült.

Das Gerät spült nicht, wenn:



- es beim Einschalten noch warm ist.
- vor dem Schalten in den „Sparmodus“ kein Kaffee bezogen wurde.

Das Gerät ist betriebsbereit, wenn im Display **5** die Symbole für die Getränkeauswahl und Taste **8** **start** leuchten.

Drehknopf

Mit dem Drehknopf **6** kann im Display **5** durch Drehen nach links und rechts navigiert werden, oder es können im Menü Parameter verstellt werden.

Wähltasten und

Durch Drücken der Wähltasten **4**  und **5c**  kann in den Menüebenen (Navigationszeile **5c**) nach unten und nach oben navigiert werden.

de

Display

Das Display 5 zeigt durch Symbole: Auswahlmöglichkeiten, Kaffeestärke und Füllmenge sowie durch Texte Einstellungen, laufende Vorgänge und Meldungen an. Mit Drehknopf 6 und Wähltasten 4 können hier Einstellungen vorgenommen werden. Die gewählte Einstellung wird durch einen Rahmen markiert.

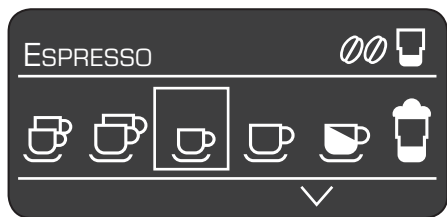

5a

b

c

In der Statuszeile 5a des Displays 5 wird der Name der Getränkeart sowie bei Kaffeegetränken die Einstellung Stärke z.B. 00 und Menge z.B.  angezeigt. In der Auswahlzeile 5b werden Symbole für die Getränkeauswahl dargestellt. Die Pfeile in der Navigationszeile 5c zeigen an, in welcher Richtung sich noch Menüebenen befinden.

Displaymeldungen

Im Display 5 werden verschiedene Meldungen angezeigt.

Informationen:

WASSERTANK BALD LEER
BOHNENBEHÄLTER BALD LEER
BITTE WARTEN

Aufforderungen zum Handeln:

WASSERTANK FÜLLEN
WASSERTANK EINSETZEN
WASSERTANK PRÜFEN
TROPFSCHALE EINSETZEN
TROPFSCHALE LEEREN
BOHNENBEHÄLTER FÜLLEN
KAFFEEAUSLAUF SCHWENKEN
MILCHSCHÄUMER AUFSETZEN
BRÜHEINHEIT EINSETZEN
TÜR SCHLIESSEN
BITTE BRÜHEINHEIT ÜBERPRÜFEN
PULVER EINFÜLLEN
SCHUBLADE SCHLIESSEN
SERVICE - FILTER WECHSELN
SERVICE - ENTKALKEN
SERVICE - REINIGEN
SERVICE - CALC'N'CLEAN

UNTERTEMPERATUR
BITTE WARTEN

ÜBER BZW. UNTERSPIGUNG

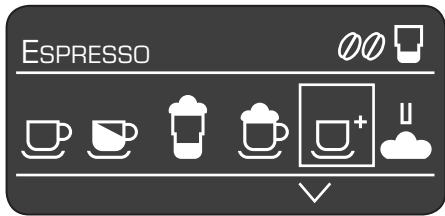

Auswahlmöglichkeiten

- 2 x ESPRESSO 2 x CAFÉ CRÈME
- ESPRESSO CAFÉ CRÈME
- MILCHKAFFEE MACCHIATO
- CAPPUCCINO MY COFFEE
- MILCHSCHAUM HEISSE MILCH
- HEISSWASSER KURZSPÜLEN MILCHSYSTEM

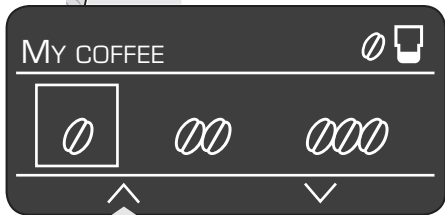

Kaffeestärke (nur für Kaffegetränke)

- 0 Mild 00 Normal 000 Stark

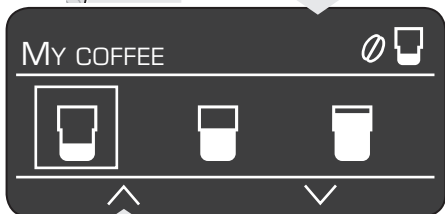

Füllmenge (nur für Kaffegetränke)

- klein mittel groß

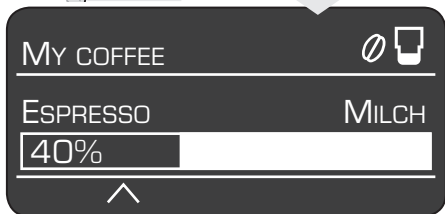

Zusätzlich zu Kaffeestärke und Füllmenge kann für die eigene Kaffee-Einstellung **My COFFEE** noch das Mischungsverhältnis von Espresso und Milch gewählt werden: Die Einstellung kann in 20% Schritten durch Drehen des Drehknopfs **6** vorgenommen werden.

de

Taste start

Durch Drücken der Taste **8 start** wird die Getränkezubereitung oder ein Service Programm gestartet.

Durch erneutes Drücken der Taste **8 start** während der Getränkezubereitung kann der Bezug vorzeitig gestoppt werden.

Taste °C

Mit der Taste **3 °C** kann die **Temperatur** für Kaffee und Heißwasser eingestellt (kurz drücken) sowie die **Kindersicherung** (mind. 3 Sek. gedrückt halten) ein- oder ausgeschaltet werden.

Temperatur einstellen:

Taste **3 °C** kurz drücken und mit den Tasten **4** \wedge und \vee und Drehknopf **6** die Einstellungen vornehmen.

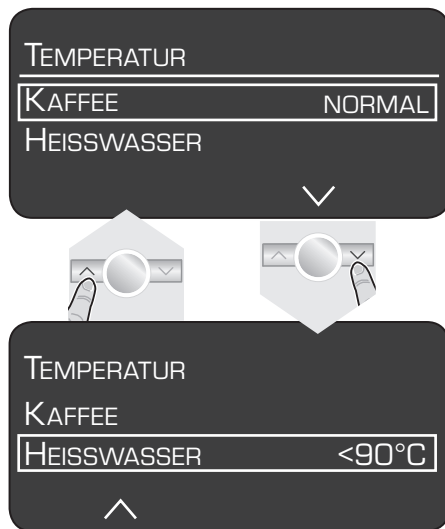

Durch erneutes Drücken der Taste **3 °C** speichern und zurück zur Getränkeauswahl. Diese Einstellungen sind automatisch für alle Zubereitungsarten wirksam.

Kindersicherung

Um Kinder vor Verbrühungen und Verbrennungen zu schützen, kann das Gerät gesperrt werden.

- Taste **3 °C** mindestens 3 Sekunden gedrückt halten, im Display **5** erscheint ein Schlüssel, die Kindersicherung ist aktiviert.

Nun ist keine Bedienung mehr möglich, der Tassenwärmer **19** ist ausgeschaltet.

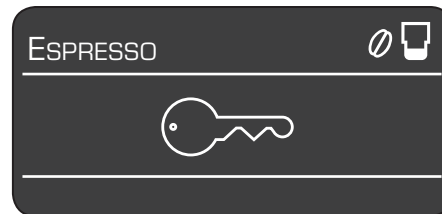

- Um die Kindersicherung zu deaktivieren die Taste **3 °C** mindestens 3 Sekunden gedrückt halten, der Schlüssel im Display **5** verschwindet wieder.

Taste i Einstellungen

Mit der Taste **7 i** können **Informationen abgerufen** (kurz drücken) und **Einstellungen vorgenommen** werden (mind. 3 Sek. gedrückt halten).

Informationen abrufen

Im Info-Menü können folgende Informationen abgerufen werden:

- wie viele Getränke seit der Inbetriebnahme des Espressovollautomaten wurden bezogen
- wann ist der nächste Service nötig.

- Taste **7 i** kurz Drücken und mit den Tasten **4 ^** und **4 v** navigieren.

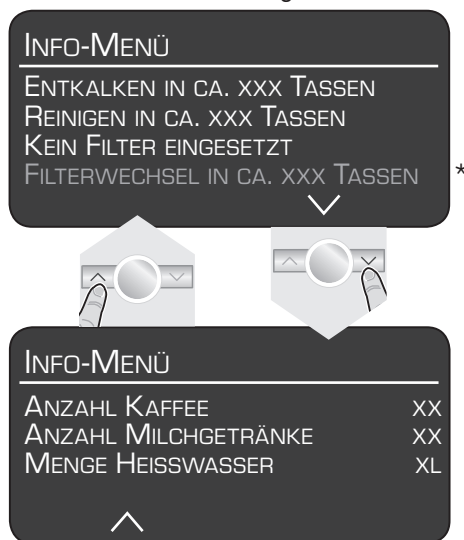

*erscheint nur, wenn der Filter aktiviert ist.

Durch erneutes kurzes Drücken der Taste **7 i** wechselt man zurück in die Getränkeauswahl. Nach ca. 10 Sekunden ohne Betätigung wechselt das Gerät automatisch wieder in die Getränkeauswahl.

Einstellungen vornehmen

(siehe Kapitel „Menüeinstellungen“)

Mahlgrad einstellen

Mit dem Drehwähler **17** für Mahlgradeinstellung kann die gewünschte Feinheit des Kaffeepulvers eingestellt werden.

Achtung

Den Mahlgrad nur bei laufendem Mahlwerk verstellen! Das Gerät kann sonst beschädigt werden.

- Bei laufendem Mahlwerk den Drehwähler **17** zwischen feinem Kaffeepulver ••• und größerem Kaffeepulver ••• einstellen.



Info: Die neue Einstellung macht sich erst ab der zweiten Tasse Kaffee bemerkbar.

Tipp: Bei dunkel gerösteten Bohnen einen feineren, bei helleren Bohnen einen größeren Mahlgrad einstellen.

Tassenwärmung

⚠ Achtung, die Tassenwärmung 19 wird sehr heiß!

Der Espressovollautomat verfügt über eine Tassenwärmung **19** die mit der Taste **20** manuell ein oder ausgeschaltet werden kann. Ist die Tassenwärmung **19** an, leuchtet die Taste **20**.

Tipp: Für eine optimale Erwärmung der Tassen, diese mit dem Tassenboden auf die Tassenwärmung **19** stellen.

Nur TK 76F09

Die Tassenwärmung **19** kann auch vorprogrammiert werden (siehe Kapitel „Menüeinstellungen TASSENWÄRMER EIN“).

de

Menüeinstellungen

- Taste **7 i** mindestens 3 Sek. gedrückt halten.

Es erscheinen nun die verschiedenen Einstellmöglichkeiten.

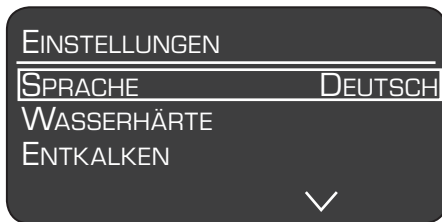

Im nachfolgenden Text der Gebrauchsanleitung beginnt jede neue Einstellung mit **i 3 Sek. + v** und dazu eine genaue Beschreibung.

Mit den Tasten **4 ^** und **v** können die verschiedenen Einstellmöglichkeiten ausgewählt werden.



Hinweis: Die vorgenommenen Änderungen werden automatisch gespeichert. Eine zusätzliche Bestätigung ist nicht erforderlich.

i 3 Sek. + v ▶ SPRACHE

- Durch Drehen des Drehknopfs **6** kann die gewünschte Sprache ausgewählt werden.

i 3 Sek. + v ▶ WASSERHÄRTE

- Durch Drehen des Drehknopfs **6** kann die gewünschte Wasserhärte 1,2,3 und 4 ausgewählt werden.

Info: Die richtige Einstellung der Wasserhärte ist wichtig, damit das Gerät rechtzeitig anzeigt, wenn es entkalkt werden muss. Die voreingestellte Wasserhärte ist Stufe 4. Die Wasserhärte kann mit dem beiliegenden Teststreifen festgestellt oder bei der örtlichen Wasserversorgung nachgefragt werden.

- Den Teststreifen kurz in das Wasser tauchen und nach 1 Minute das Ergebnis ablesen.

Stufe	Wasserhärtegrad	
	Deutsch (°dH)	Französisch (°fH)
1	1-7	1-13
2	8-14	14-25
3	15-21	26-38
4	22-30	39-54

i 3 Sek. + v ▶ ENTKALKEN

- Soll das Gerät entkalkt werden, die Taste **8 start** drücken und das Entkalkungsprogramm durchführen (siehe Kapitel „Entkalken“).

i 3 Sek. + v ▶ REINIGEN

- Soll das Gerät gereinigt werden, die Taste **8 start** drücken und das Reinigungsprogramm durchführen (siehe Kapitel „Reinigen“).

i 3 Sek. + v ▶ CALC'N'CLEAN

- Soll das Gerät gleichzeitig entkalkt und gereinigt werden, die Taste **8 start** drücken und das Calc'n'Clean Programm durchführen (siehe Kapitel „Calc'n'Clean“).

i 3 Sek. + ✓ ▶ UHR ANZEIGEN

Hiermit kann eingestellt werden, dass im Sparmodus die Uhrzeit im Display 5 angezeigt wird.

- Durch Drehen des Drehknopfs 6 kann die Uhranzeige ein- = JA oder ausgeschaltet = NEIN werden.

Info: Die Uhrzeit muss vorher unter UHR STELLEN eingestellt werden.

i 3 Sek. + ✓ ▶ ZEITMODUS

- Im Zeitmodus kann mit dem Drehknopf 6 das Uhrzeitformat auf 12H bzw. 24H eingestellt werden.

i 3 Sek. + ✓ ▶ UHR STELLEN

- Durch Drehen des Drehknopfs 6 kann die aktuelle Uhrzeit eingestellt werden z.B. 08:25. Die Zahl, die eingestellt werden kann, ist jeweils hinterleuchtet. Die Hinterleuchtung wechselt automatisch zwischen den Stunden und Minuten.

Nur TK76F09
(programmierbarer Tassenwärmer)

i 3 Sek. + ✓ ▶ TASSENWÄRMER EIN

Mit dieser Zusatzfunktion schaltet sich der Tassenwärmer 19 automatisch zu einer programmierbaren Uhrzeit ein. Unabhängig davon, ob sich das Gerät im „Sparmodus“ befindet oder betriebsbereit ist.

Info: Die Uhrzeit muss vorher unter UHR STELLEN eingestellt werden.

- Die gewünschte Uhrzeit durch Drehen des Drehknopfs 6 einstellen. Bei Auswahl OFF ist die Funktion ausgeschaltet.

Nur TK76F09
(programmierbarer Tassenwärmer)

i 3 Sek. + ✓ ▶ TASSENWÄRMER AUS

Hiermit kann die Zeitspanne eingestellt werden, zu der die Funktion Tassenwärmer 19 automatisch nach dem Einschalten wieder abschaltet.

Info: In Tassenwärmer EIN muss die Einschaltzeit eingestellt sein.

- Die gewünschte Zeitspanne durch Drehen des Drehknopfs 6 einstellen.

i 3 Sek. + ✓ ▶ AUTO OFF IN

- Durch Drehen des Drehknopfs 6 kann die Zeitspanne eingegeben werden, nach der das Gerät automatisch nach der letzten Getränkezubereitung in den „Sparmodus“ schaltet.

Die Einstellung ist von 5 Minuten bis zu 8 Stunden möglich.

i 3 Sek. + ✓ ▶ WASSERFILTER

Bevor ein neuer Wasserfilter 35 verwendet werden kann, muss dieser gespült werden.

- Dazu Wasserfilter 35 mit Hilfe des Pulverlöffels 14 in den Wassertank 11 fest eindrücken. Wassertank bis zur Markierung „max“ mit Wasser füllen.
- Durch Drehen des Drehknopfs 6 START wählen und Taste 8 start drücken.
- 0,5 L BEHÄLTER UNTER MILCHSCHÄUMER STELLEN → START
- Einen Behälter mit 0,5l Fassungsvermögen unter den Milchschaumer 10 stellen.
- Taste 8 start drücken. Wasser fließt nun durch den Filter 35 um ihn zu spülen.
- Anschließend das Gefäß entleeren. Das Gerät ist wieder betriebsbereit.

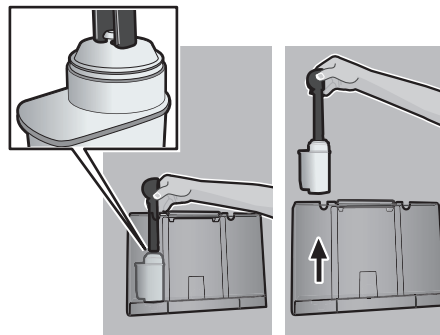

Info: Durch das Spülen des Filters 35 ist gleichzeitig die Einstellung für die Anzeige Filterwechsel aktiviert worden.

de

Nach Anzeige FILTER WECHSELN oder spätestens nach 2 Monaten ist die Wirkung des Filters **35** erschöpft. Er ist aus hygienischen Gründen, und damit das Gerät nicht verkalkt (Gerät kann Schaden nehmen), auszutauschen.

Ersatzfilter sind über den Handel (TZ70003) oder den Kundendienst erhältlich. Wird kein neuer Filter **35** eingesetzt, die Einstellung WASSERFILTER auf NEIN drehen.

Info: Wird das Gerät längere Zeit nicht benutzt (z.B. Urlaub), sollte der eingesetzte Filter **35** vor dem Gebrauch des Gerätes gespült werden. Dazu einfach eine Tasse Heisswasser beziehen.

i 3 Sek. + ▾ KONTRAST

Der Kontrast im Display **5** kann von -20 bis $+20$ eingestellt werden. Die Werkseinstellung ist $+0$.

- Mit dem Drehknopf **6** die gewünschte Einstellung vornehmen.

i 3 Sek. + ▾ WERKSEINSTELLUNG Reset

Die eigenen Einstellungen können gelöscht und die Werkseinstellungen wieder aktiviert werden.

- Zur Aktivierung der Werkseinstellung Taste **8 start** drücken.

Info: Das Gerät kann auch manuell durch Tastenkombination auf die Werkseinstellungen zurückgestellt werden. Das Gerät muss komplett ausgeschaltet sein.

- Tasten **4** \wedge und \vee und Netzschalter **1** \bigcirc / I gleichzeitig mindestens 5 Sekunden gedrückt halten. Taste **8 start** drücken, die Werkseinstellungen sind wieder aktiviert.

Zubereitung mit Kaffeebohnen

Dieser Espressovollautomat mahlt für jeden Brühvorgang frischen Kaffee. Vorzugsweise Espresso- oder Vollautomaten-Bohnenmischungen verwenden. Für eine optimale Qualität die Bohnen kühl und verschlossen aufbewahren oder tiefgefrieren. Die Kaffeebohnen können auch tiefgefroren gemahlen werden.

Wichtig: Täglich frisches Wasser in den Wassertank **11** füllen. Es sollte immer ausreichend Wasser für den Betrieb des Gerätes im Wassertank **11** sein.

Tipp: Tasse(n), vor allem kleine, dickwandige Espressotassen auf der Tassenwärmung **19** vorwärmen.

Es können verschiedene Kaffeegetränke ganz einfach durch Knopfdruck zubereitet werden.

Getränkezubereitung ohne Milch

Das Gerät muss betriebsbereit sein.

- Vorgewärmte Tasse(n) unter den Kaffeeauslauf **9** stellen.
- Den gewünschten Espresso oder Kaffee durch Drehen des Drehknopfs **6** auswählen. Im Display **5** werden das gewählte Getränk sowie die Einstellung der Kaffeestärke und Kaffeemenge für dieses Getränk angezeigt.

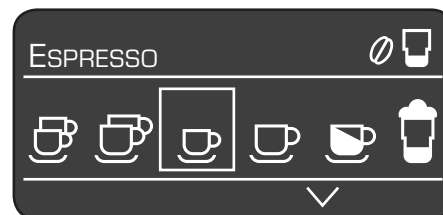

Die Einstellungen können verändert werden (siehe Kapitel „Bedienelemente“).

- Taste **8 start** drücken.

Der Kaffee wird vorgebrüht und läuft anschließend in die Tasse(n).

Getränkzubereitung mit Milch

Das Gerät muss betriebsbereit sein.

- Das Milchrohr **10d** des Milchsäumers **10** in den Milchbehälter **34** einführen.
- Den Kaffeeauslauf **9** nach **rechts** schwenken bis er hörbar einrastet.
- Vorgewärmte Tasse oder Glas unter Kaffeeauslauf **9** und Milchschaumer **10** stellen.
- Den gewünschten Milchkaffee ☕, Macchiato ☕, Cappuccino ☕, oder My coffee ☕ durch Drehen des Drehknopfs **6** auswählen. Im Display **5** wird das gewählte Getränk sowie die Einstellung der Kaffeestärke und Kaffeemenge für dieses Getränk angezeigt.

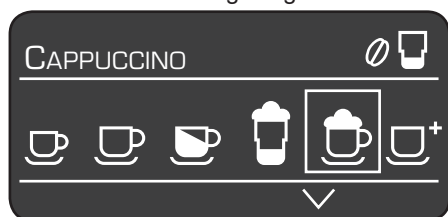

Die Einstellungen können verändert werden (siehe Kapitel „Bedienelemente“).

- Taste **8 start** drücken. Zuerst wird Milch in die Tasse bzw. das Glas gefördert. Anschließend wird der Kaffee vorgebrüht und läuft in die Tasse bzw. das Glas.

Wichtig: Getrocknete Milchreste sind schwer zu entfernen, deshalb nach jeder Benutzung den Milchschaumer **10** mit lauwarmem Wasser reinigen (siehe Kapitel „Milchsystem reinigen“).

Zubereitung mit gemahlenem Kaffee

Dieser Vollautomat kann auch mit gemahlenem Kaffee (kein löslicher Kaffee) betrieben werden.

Getränkzubereitung ohne Milch

- Mit dem Drehknopf **6** ☕ oder ☕ auswählen.
- Vorgewärmte Tasse(n) unter den Kaffeeauslauf **9** stellen.
- Die Pulverschublade **21** durch Drücken öffnen.
- Maximal 2 gestrichene Pulverlöffel **14** mit Kaffeepulver einfüllen.

Achtung: Keine ganzen Bohnen oder löslichen Kaffee einfüllen.

- Die Pulverschublade **21** schließen
- Taste **8 start** drücken.

Der Kaffee wird gebrüht und läuft anschließend in die Tasse(n).

Hinweis: Für eine weitere Tasse Kaffee den Vorgang wiederholen. Wird innerhalb von 90 Sekunden kein Kaffee bezogen, entleert sich die Brühkammer automatisch, um eine Überfüllung zu vermeiden. Das Gerät spült.

Getränkzubereitung mit Milch

- Mit dem Drehknopf **6** Milchkaffee ☕, Macchiato ☕, Cappuccino ☕ oder My coffee ☕ auswählen.
- Das Milchrohr **10d** des Milchsäumers **10** in den Milchbehälter **34** einführen.
- Den Kaffeeauslauf **9** nach **rechts** schwenken bis er hörbar einrastet.
- Vorgewärmte Tasse oder Glas unter Kaffeeauslauf **9** und Milchschaumer **10** stellen.
- Die Pulverschublade **21** durch Drücken öffnen.
- Maximal 2 gestrichene Pulverlöffel **14** mit Kaffeepulver einfüllen.

Achtung: Keine ganzen Bohnen oder löslichen Kaffee einfüllen.

de

- Die Pulverschublade **21** schließen
- Taste **8 start** drücken. Zuerst wird Milch in die Tasse bzw. das Glas gefördert. Anschließend wird das Kaffeepulver gebrüht und läuft in die Tasse bzw. das Glas.

Wichtig: Getrocknete Milchreste sind schwer zu entfernen, deshalb nach jeder Benutzung den Milchschaumer **10** mit lauwarmem Wasser reinigen (siehe Kapitel „Milchsystem **10** reinigen“).

Hinweis: Für eine weitere Kaffee / Milchmischung den Vorgang wiederholen. Wird innerhalb von 90 Sekunden kein Kaffee bezogen, entleert sich die Brühkammer automatisch, um eine Überfüllung zu vermeiden. Das Gerät spült.

Milchschaum und heiße Milch zubereiten

⚠ Verbrennungsgefahr

Der Milchschaumer **10** wird sehr heiß. Nach Benutzung zuerst abkühlen lassen und erst dann berühren.

Das Gerät muss betriebsbereit sein.

- Das Milchrohr **10d** des Milchschaumers **10** in den Milchbehälter **34** einführen.
- Die vorgewärmte Tasse oder Glas unter den Auslauf des Milchschaumers **10** stellen.
- Die gewünschte Einstellung „Milchschaum“ ☺ oder „Heisse Milch“ ☹ durch Drehen des Drehknopfs **6** auswählen.
- Die Taste **8 start** drücken, Milchschaum (ca. 40 Sek. lang) oder heiße Milch (ca. 60 Sek. lang) fließt aus dem Auslauf des Milchschaumers **10**.
- Durch erneutes Drücken der Taste **8 start** kann der Vorgang vorzeitig gestoppt werden.

Tipp: Für besonders heiße Milch, diese nochmals aus dem Glas ansaugen und durch den Milchschaumer **10** laufen lassen. Erneutes Wählen der Funktion „Heisse Milch“.

Info: Bei der Zubereitung von heißer Milch kann es zu pfeifenden Geräuschen kommen. Diese sind durch den Milchschaumer **10** technisch bedingt.

Tipp: Für einen optimalen Milchschaum bevorzugt kalte Milch mit einem Fettgehalt von 1,5% verwenden.

Wichtig: Getrocknete Milchreste sind schwer zu entfernen, deshalb nach jeder Benutzung den Milchschaumer **10** mit lauwarmem Wasser reinigen (siehe Kapitel „Milchsystem reinigen“).

Heißwasser beziehen

⚠ Verbrennungsgefahr

Der Milchschaumer **10** wird sehr heiß. Nach Benutzung zuerst abkühlen lassen und erst dann berühren.

Das Gerät muss betriebsbereit sein.

- Die vorgewärmte Tasse oder Glas unter den Auslauf des Milchschaumers **10** stellen.
- Die gewünschte Einstellung Heisswasser ☹ durch Drehen des Drehknopfs **6** auswählen.
- Die Taste **8 start** drücken, heißes Wasser fließt ca. 40 sek. lang aus dem Auslauf des Milchschaumers **10**.
- Durch erneutes Drücken der Taste **8 start** kann der Vorgang vorzeitig gestoppt werden.

Hinweis: Die Temperatur des Heißwassers kann eingestellt werden (siehe Kapitel „Bedienelemente Taste °C“).



Pflege und tägliche Reinigung

Stromschlag-Gefahr!

Vor der Reinigung den Netzstecker ziehen.
Das Gerät niemals in Wasser tauchen.
Keinen Dampfreiniger benutzen.

- Das Gehäuse mit einem feuchten Tuch abwischen. Keine scheuernden Reinigungsmittel verwenden.
- Den Wassertank **11** und die Brüheinheit **24** nur mit Wasser spülen.
- Der Verschluss Aufbewahrungsfach **26**, die Blende Tropfschalen **27** und Isolierhülle Milchbehälter **34** dürfen nur mit einem feuchten Tuch leicht abgewischt werden. Nicht in den Geschirrspüler geben.
- Tropfblech Kaffeeauslauf **29**, Tropfblech Milchschaumer **31** und Tropfschale Milchschaumer **30** abnehmen.
Tropfschale Kaffeeauslauf **28** mit Kaffeesatzbehälter **32** nach vorne herausziehen, entleeren und reinigen.
Alle Teile können auch im Geschirrspüler gereinigt werden.
- Pulverlöffel **14** Aromadeckel **16** und Innenteil sowie Deckel des Milchbehälters **34** von Hand spülen oder in den Geschirrspüler geben.
- Innenraum des Gerätes (Aufnahme Schalen) auswischen.

Wichtig: Tropfschalen **28/30** sollten täglich geleert und gereinigt werden, um Schimmelbildung zu vermeiden.

Hinweis: Wenn das Gerät mit der Taste **2**  im kalten Zustand eingeschaltet oder nach Bezug von Kaffee in -Betrieb versetzt wird, spült das Gerät automatisch. Das System reinigt sich somit selbst.

Milchsystem 10 reinigen

Milchsystem 10 nach jeder Benutzung reinigen!

Das Milchsystem **10** kann automatisch vorgereinigt werden.

- Im Display **5** das Symbol  auswählen und Taste **8 start** drücken.

LEERES GLAS UNTER SCHÄUMER
STELLEN, ANSAUGROHR IN GLAS GEBEN
→ START

- Ein leeres Glas unter das Milchsystem **10** stellen und das Ende des Milchrohrs **10d** in das Glas geben.
- Taste **8 start** drücken. Das Gerät füllt nun automatisch Wasser in das Glas und saugt es zum Spülen über das Milchrohr **10d** wieder an. Nach ca. 1 Min. stoppt der Spülvorgang automatisch.
- Nun das Glas entleeren und das Milchrohr **10d** reinigen.

Zusätzlich das Milchsystem ca. alle zwei Wochen gründlich reinigen (Geschirrspüler oder per Hand).

Milchsystem 10 zum Reinigen zerlegen:

- Milchsystem **10** gerade nach vorne aus dem Gerät herausziehen.
- Die Einzelteile (**Bild C**) mit Spüllauge und einer weichen Bürste reinigen.
- Alle Teile mit klarem Wasser spülen und abtrocknen.
- Alle Teile wieder zusammenstecken und bis zum Anschlag einsetzen.

Info: Alle Teile des Milchschaumers **10** können auch in den Geschirrspüler gegeben werden.

Brüheinheit 24 reinigen (siehe auch Kurzanleitung)

Zusätzlich zum automatischen Reinigungsprogramm kann die Brüheinheit **24** zum Reinigen entnommen werden.

- Gerät mit Taste **2**  in den „Sparmodus“ schalten.
- Mit dem Netzschalter **1 O / I** komplett ausschalten, keine Taste leuchtet.

- Den Türöffner **23** nach rechts schieben und die Tür **22** zur Brüheinheit **24** öffnen.
- Die rote Verriegelung **24b** an der Brüheinheit **24** ganz nach links schieben.
- Die rote Drucktaste **24a** drücken und die Brüheinheit **24** an den Griffmulden (**Bild E**) fassen und vorsichtig herausnehmen.
- Die Brüheinheit **24** unter fließendem Wasser reinigen.

Wichtig: Ohne Spülmittel reinigen und nicht in den Geschirrspüler geben.

- Den Geräte-Innenraum mit einem feuchten Tuch auswischen.
- Brüheinheit **24** und Geräte-Innenraum trocknen lassen.
- Die Brüheinheit **24** bis zum Anschlag einsetzen.
- Die rote Verriegelung **24b** ganz nach rechts schieben und die Tür **22** schließen.

Aufbewahrung Zubehör

Der Espressovollautomat hat spezielle Fächer um Zubehörteile und Kurzanleitung am Gerät zu verstauen.

- Um Pulverlöffel **14**, Milchrohr **10d** und Schlauch **10c** aufzubewahren, den Wassertank **11** abnehmen und die Teile in die vorgeformten Vertiefungen **13** einsetzen.

Die Kurzanleitung hat ein eigenes Fach im Bereich der Brüheinheit **24**.

- Die Tür **22** zur Brüheinheit öffnen.
- Den roten Verschluss **26** zum Aufbewahrungsfach **25** an der Lasche fassen und abnehmen.
- Die Kurzanleitung verstauen, Verschluss **26** aufstecken und Tür zur Brüheinheit **22** schließen.

Tipps zum Energiesparen

- Der Espressovollautomat schaltet automatisch nach einer Stunde (Werkseinstellung) in den „Sparmodus“. Im „Sparmodus“ verbraucht das Gerät

sehr wenig Strom. Die voreingestellte Zeit von einer Stunde kann verändert werden (siehe Kapitel „Menüeinstellungen AUTO OFF IN“).

- Wird der Espressovollautomat nicht benutzt, das Gerät mit dem Netzschalter **1 O / I** auf der Vorderseite des Geräts ausschalten.
- Kaffee- oder Milchschaumbezug nach Möglichkeit nicht unterbrechen. Vorzeitiger Abbruch führt zu erhöhtem Energieverbrauch und zu einer schnelleren Füllung der Tropfschale.
- Das Gerät regelmäßig entkalken, um Kalkablagerungen zu vermeiden. Kalkrückstände führen zu einem höheren Energieverbrauch.

Service-Programme

Tipp: Siehe auch Kurzanleitung im Aufbewahrungsfach **25**.

In gewissen Zeitabständen erscheint im Display **5** entweder SERVICE - ENTKALKEN oder SERVICE - REINIGEN oder SERVICE - CALC'N'CLEAN.

Das Gerät sollte unverzüglich mit dem entsprechenden Programm gereinigt oder entkalkt werden. Wahlweise können beide Vorgänge durch die Funktion Calc'n'Clean zusammengefasst werden (siehe Kapitel „Calc'n'Clean“). Erfolgt das Service-Programm nicht nach Anweisung, kann das Gerät beschädigt werden.

Achtung

Bei jedem Service-Programm Entkalkungs- und Reinigungsmittel nach Anleitung benutzen.

Das Service-Programm keinesfalls unterbrechen!

Flüssigkeiten nicht trinken!

Niemals Essig, Mittel auf Essigbasis,

Zitronensäure oder Mittel auf

Zitronensäurebasis verwenden!

Keinesfalls Entkalkungstabletten oder andere Entkalkungsmittel in die

Pulverschublade 21 einfüllen!
Zum Entkalken und Reinigen ausschließlich die beiliegenden Tabletten verwenden. Sie wurden speziell für diesen Espressovollautomaten entwickelt.

Speziell entwickelte und geeignete Entkalkungs- und Reinigungstabletten sind über den Handel, sowie den Kundendienst erhältlich.

Bestellnummer	Handel	Kundendienst
Reinigungstabletten	TZ60001	310575
Entkalkungstabletten	TZ60002	310967

Wichtig: Ist ein Wasserfilter **35** in den Wassertank **11** eingesetzt, diesen unbedingt vor dem Start des Service-Programms entfernen.

Entkalken

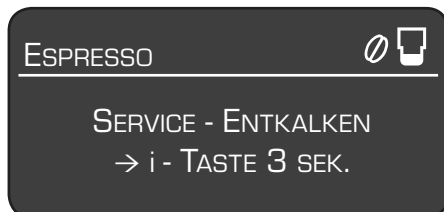

Während der einzelnen Entkalkungsschritte blinkt die Taste **8 start**. Die Zahlen rechts oben zeigen an, wie weit der Ablauf fortgeschritten ist.

- Taste **7 i** mindestens 3 Sekunden gedrückt halten.

ENTKALKEN →START

- Taste **8 start** drücken, das Display **5** führt durch das Programm.

TROPFSCHALE LEEREN
TROPFSCHALE EINSETZEN

- Tropfschalen **28/30** leeren und wieder einsetzen.

0,5 L BEHÄLTER UNTER MILCHSCHÄUMER STELLEN →START

- Einen Behälter mit 0,5l Fassungsvermögen unter den Milchschaumer **10** stellen.
- Taste **8 start** drücken.

Info: Ist der Wasserfilter **35** aktiviert, erscheint die entsprechende Aufforderung den Filter **35** zu entfernen und erneut die Taste **8 start** zu drücken.

WASSERFILTER ENTFERNEN →START

0,5 L WASSER + ENTKALKER EINFÜLLEN →START

- Lauwarmes Wasser in den leeren Wassertank **11** bis zur Markierung „0,5l“ einfüllen und 2 Siemens Entkalkungstabletten darin auflösen.
- Taste **8 start** drücken, das Entkalkungsprogramm läuft jetzt ca. 20 Minuten.

ENTKALKUNGSPROGRAMM LÄUFT

ZU WENIG ENTKALKER
ENTKALKER NACHFÜLLEN

Info: Ist zu wenig Entkalkungslösung im Wassertank **11**, erscheint die entsprechende Aufforderung. Entkalkungslösung nachfüllen und erneut Taste **8 start** drücken.

WASSERTANK SPÜLEN UND FÜLLEN →START

- Den Wassertank **11** spülen und frisches Wasser bis zur Markierung „max“ einfüllen.
- Die Taste **8 start** drücken, das Entkalkungsprogramm läuft jetzt ca. 1 Minute und spült das Gerät.

ENTKALKUNGSPROGRAMM LÄUFT
TROPFSCHALE LEEREN

TROPFSCHALE EINSETZEN

- Die Tropfschalen **28/30** leeren und wieder einsetzen.

Das Gerät ist fertig entkalkt und wieder betriebsbereit.

Reinigen

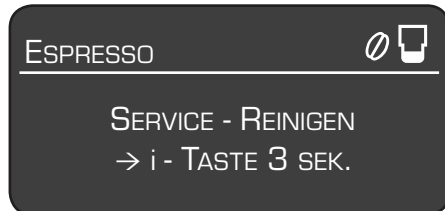

Während der einzelnen Reinigungsschritte blinkt die Taste **8 start**. Die Zahlen rechts oben zeigen an, wie weit der Ablauf fortgeschritten ist.

- Wassertank **11** bis „max“ füllen.
- Taste **7 i** mindestens 3 Sekunden gedrückt halten.

REINIGEN →START

- Taste **8 start** drücken, das Display **5** führt durch das Programm.

TROPFSCHALE LEEREN

TROPFSCHALE EINSETZEN

- Tropfschalen **28/30** leeren und wieder einsetzen, das Gerät spült zweimal.

KAFFEEAUSLAUF SCHWENKEN

- Den Kaffeeauslauf **9** nach links schwenken bis er hörbar einrastet.

REINIGUNGSPROGRAMM LÄUFT

PULVERSCHUBLADE ÖFFNEN

- Die Pulverschublade **21** durch drücken öffnen.

SIEMENS REINIGUNGSTABLETTE

EINWERFEN UND SCHUBLADE SCHLIESSEN

- Eine Siemens Reinigungstablette einwerfen und die Schublade **21** schließen.

START DRÜCKEN

- Taste **8 start** drücken, das Reinigungsprogramm läuft jetzt ca. 7 Minuten.

REINIGUNGSPROGRAMM LÄUFT

TROPFSCHALE LEEREN

TROPFSCHALE EINSETZEN

- Die Tropfschalen **28/30** leeren und wieder einsetzen.

Das Gerät ist fertig gereinigt und wieder betriebsbereit.

Calc'n'Clean

Calc'n'Clean kombiniert die Einzel-funktionen Entkalken und Reinigen.

Liegt die Fälligkeit der beiden Programme nah beieinander, schlägt der Espresso-vollautomat automatisch dieses Serviceprogramm vor.

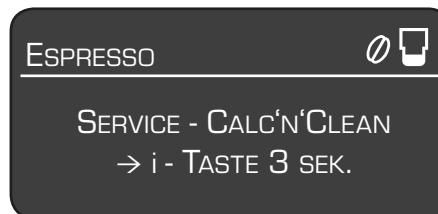

Während der einzelnen Calc'n'Clean

Schritte blinkt die Taste **8 start**. Die Zahlen rechts oben zeigen an, wie weit der Ablauf fortgeschritten ist.

- Taste **7 i** mindestens 3 Sekunden gedrückt halten.

CALC'N'CLEAN →START

- Taste **8 start** drücken, das Display **5** führt durch das Programm.

TROPFSCHALE LEEREN

TROPFSCHALE EINSETZEN

- Tropfschalen **28/30** leeren und wieder einsetzen.

- Den Kaffeeauslauf **9** nach rechts schwenken bis er hörbar einrastet.

- Einen Behälter mit mind. 1 l Fassungsvermögen unter den Milchschaumer **10** stellen.

- Taste **8 start** drücken, das Gerät spült zweimal.

REINIGUNGSPROGRAMM LÄUFT

PULVERSCHUBLADE ÖFFNEN

- Die Pulverschublade **21** durch drücken öffnen.

SIEMENS REINIGUNGSTABLETTE EINWERFEN UND SCHUBLADE SCHLIESSEN

- Eine Siemens Reinigungstablette in die Schublade **21** einwerfen und schließen.

Info: Ist der Wasserfilter **35** aktiviert, erscheint die entsprechende Aufforderung, den Filter **35** zu entfernen und erneut die Taste **8 start** zu drücken.

WASSERFILTER ENTFERNEN →START

0,5 L WASSER + ENTKALKER EINFÜLLEN →START

- Lauwarmes Wasser in den leeren Wassertank **11** bis zur Markierung „**0,5l**“ einfüllen und 2 Siemens Entkalkungstabletten darin auflösen.
- Taste **8 start** drücken, das Entkalkungsprogramm läuft jetzt ca. 20 Minuten.

ENTKALKUNGSPROGRAMM LÄUFT

ZU WENIG ENTKALKER ENTKALKER NACHFÜLLEN

Info: Ist zu wenig Entkalkungslösung im Wassertank **11**, erscheint die entsprechende Aufforderung. Entkalkungslösung nachfüllen und erneut Taste **8 start** drücken.

WASSERTANK SPÜLEN UND FÜLLEN →START

- Den Wassertank **11** spülen und frisches Wasser bis zur Markierung „**max**“ einfüllen.
- Die Taste **8 start** drücken, das Entkalkungsprogramm läuft jetzt noch ca. 1 Minute und anschließend das Reinigungsprogramm ca. 7 Minuten und spült das Gerät.

ENTKALKUNGSPROGRAMM LÄUFT

REINIGUNGSPROGRAMM LÄUFT

TROPFSCHALE LEEREN

TROPFSCHALE EINSETZEN

- Die Tropfschalen **28/30** leeren und wieder einsetzen.

Das Gerät ist fertig gereinigt sowie entkalkt wieder betriebsbereit.

Wichtig: Wurde eines der Service-Programme z.B. durch Stromausfall unterbrochen, wie folgt vorgehen:

- Den Wassertank **11** spülen und frisches Wasser bis zur Markierung „**max**“ einfüllen.
- Die Taste **8 start** drücken, das Reinigungsprogramm läuft jetzt ca. 3 Minuten und spült das Gerät.

REINIGUNGSPROGRAMM LÄUFT

TROPFSCHALE LEEREN

TROPFSCHALE EINSETZEN

- Die Tropfschalen **28/30** leeren und wieder einsetzen.

Das Gerät ist wieder betriebsbereit.

Frostschutz

⚠ Um Schäden durch Frosteinwirkung bei Transport und Lagerung zu vermeiden, muss das Gerät vorher vollständig entleert werden.

Info: Das Gerät muss betriebsbereit und der Wassertank **11** gefüllt sein.

- Ein großes, schmales Gefäß unter den Milchschaumer **10** stellen.
- Die Einstellung „Milchschaum“  auswählen, starten und ca. 15 Sekunden dampfen lassen.
- Mit dem Netzschalter **1 O / I** das Gerät ausschalten.
- Den Wassertank **11** und die Tropfschalen **28/30** entleeren.

Zubehör

Folgendes Zubehör ist über den Handel und Kundendienst erhältlich.

Bestellnummer	Handel	Kundendienst
Reinigungstabletten	TZ60001	310575
Entkalkungstabletten	TZ60002	310967
Wasserfilter	TZ70003	467873

Einfache Probleme selbst beheben

Problem	Ursache	Abhilfe
Displayanzeige BOHNENBEHÄLTER FÜLLEN trotz gefülltem Bohnenbehälter 15 oder Mahlwerk mahlt keine Kaffeebohnen.	Bohnen fallen nicht ins Mahlwerk (zu ölige Bohnen).	Leicht an den Bohnenbehälter 15 klopfen. Eventuell Kaffeesorte wechseln. Bei geleertem Bohnenbehälter 15 diesen mit einem trocken Tuch auswischen.
Kein Heißwasserbezug möglich.	Der Milchschaumer 10 oder die Aufnahme des Milchschaumers 10 ist verschmutzt.	Den Milchschaumer 10 oder die Aufnahme des Milchschaumers 10 reinigen.
Zu wenig oder kein Milchschaum oder der Milchschaumer 10 saugt keine Milch an.	Der Milchschaumer 10 oder die Aufnahme des Milchschaumers 10 ist verschmutzt.	Den Milchschaumer 10 oder Aufnahme des Milchschaumers 10 reinigen.
	Ungeeignete Milch.	Milch mit 1,5 % Fettgehalt verwenden.
	Der Milchschaumer 10 ist nicht richtig zusammengesetzt.	Milchschaumer 10 richtig zusammenbauen.
Kaffee läuft nur tropfenweise.	Der Mahlgrad ist zu fein. Der Pulverkaffee ist zu fein.	Den Mahlgrad gröber stellen. Gröberes Kaffeepulver verwenden.
	Das Gerät ist stark verkalkt.	Das Gerät entkalken.
Kaffee hat keine „Crema“.	Ungeeignete Kaffeesorte.	Kaffeesorte wechseln.
	Die Bohnen sind nicht mehr röstfrisch.	Frische Bohnen verwenden.
	Der Mahlgrad ist nicht auf die Kaffeebohnen abgestimmt.	Mahlgrad auf fein einstellen.
Der Kaffee ist zu „sauer“.	Der Mahlgrad ist zu grob eingestellt oder das Kaffeepulver ist zu grob.	Mahlgrad feiner stellen oder feineres Kaffeepulver verwenden.
	Ungeeignete Kaffeesorte.	Dunklere Röstung verwenden.
Können Störungen nicht behoben werden, unbedingt die Hotline anrufen! Telefon Nr. 018 05 54 74 36		

Einfache Probleme selbst beheben

Problem	Ursache	Abhilfe
Der Kaffee ist zu „bitter“.	Der Mahlgrad ist zu fein eingestellt oder das Kaffeepulver ist zu fein.	Mahlgrad gröber stellen oder gröberes Kaffeepulver verwenden.
	Ungeeignete Kaffeesorte.	Kaffeesorte wechseln.
Displayanzeige STÖRUNG BITTE HOTLINE ANRUFEN.	Im Gerät ist ein Fehler.	Bitte die Hotline anrufen.
Der Wasserfilter 35 hält nicht im Wassertank 11 .	Der Wasserfilter 35 ist nicht eingerastet.	Wasserfilter 35 fest in den Tankanschluss drücken bis er fühlbar einrastet.
Der Kaffeetrestler ist nicht fest und zu trocken (bröselt).	Der Mahlgrad ist zu fein eingestellt oder das Kaffeepulver zu wenig.	Mahlgrad gröber stellen oder 2 Löffel Kaffeepulver verwenden.
Der Kaffeetrestler ist nicht fest und zu naß.	Der Mahlgrad ist zu grob eingestellt oder zuviel Kaffeepulver vorhanden.	Mahlgrad feiner einstellen oder nur 1 Löffel Kaffeepulver verwenden.
Können Störungen nicht behoben werden, unbedingt die Hotline anrufen! Telefon Nr. 018 05 54 74 36		

Entsorgung

Dieses Gerät ist entsprechend der europäischen Richtlinie 2002/96/EG über Elektro- und Elektronik-Altgeräte (waste electrical and electronic equipment – WEEE) gekennzeichnet. Die Richtlinie gibt den Rahmen für eine EU-weit gültige Rücknahme und Verwertung der Altgeräte vor.

Über aktuelle Entsorgungswege bitte beim Fachhändler informieren.

Garantiebedingungen

Für dieses Gerät gelten die von unserer jeweils zuständigen Landesvertretung herausgegebenen Garantiebedingungen, in dem das Gerät gekauft wurde. Sie können die Garantiebedingungen jederzeit über Ihren Fachhändler, bei dem Sie das Gerät gekauft haben oder direkt bei unserer Landesvertretung anfordern. Die Garantiebedingungen für Deutschland und die Adressen finden Sie auf den letzten vier Seiten dieses Heftes.

Darüber hinaus sind die Garantiebedingungen auch im Internet unter der benannten Webadresse hinterlegt. Für die Inanspruchnahme von Garantieleistungen ist in jedem Fall die Vorlage des Kaufbeleges erforderlich.

Änderungen vorbehalten.

Table of Contents

Overview.....	23
Before using for the first time.....	24
Controls	25
– Power on/off switch O / I	25
– ☺ button	25
– Rotary knob.....	25
– Selection buttons ^ and v	25
– Display	26
– start button.....	28
– °C button	28
– i button and settings	29
– Adjusting the grinding unit.....	29
– Cup warming	29
Menu settings	30
– Language	30
– Water hardness.....	30
– Descale	30
– Clean.....	30
– Calc'n'Clean	30
– Show clock.....	31
– Time mode	31
– Set clock.....	31
– Cup warmer on (TK76F09 only).....	31
– Cup warmer off.....	31
– Auto off after.....	31
– Water filter	31
– Contrast.....	32
– Factory settings.....	32
Preparation using coffee beans.....	32
Preparation using ground coffee	33
Preparing milk froth and hot milk	34
Dispensing hot water.....	35
Maintenance and daily cleaning	35
– Cleaning the milk system	35
– Cleaning the brewing unit	36
Storing accessories	36
Tips on energy saving	36
Service Programmes	37
– Descaling	37
– Cleaning	38
– Calc'n'Clean	39
Frost protection.....	40
Disposal.....	40
Accessories	40
Guarantee.....	40
Simple troubleshooting.....	41

Safety instructions

Please read the operating instructions carefully and keep them for future reference.

This automatic espresso machine is designed for domestic use and not commercial use.

⚠ Risk of electric shock

Connect and operate the appliance only in accordance with the specifications on the rating label.

Do not use if either the power cord or the appliance is damaged.

Use indoors at room temperature only.

This appliance is not intended for use by persons (including children) with reduced physical, sensory or mental capabilities, or lack of experience and knowledge, unless they have been given supervision or instruction concerning use of the appliance by a person responsible for their safety.

Keep children away from the appliance.

Children should be supervised to ensure that they do not play with the appliance.

In the event of malfunction, unplug the appliance immediately.

To avoid potential hazards, repairs such as replacing a damaged cord should only be performed by our service personnel.

Never immerse the appliance or power cord in water.

Do not reach into the grinding unit.

⚠ Risk of scalding

The milk frother for milk and hot water gets very hot. After use, allow to cool down first before touching.

Dear Coffee Connoisseur,



Congratulations on purchasing this fully automatic espresso machine from Siemens.

These instructions describe various models with different features.

Please also note the enclosed quick reference guide. It can be kept in the special storage compartment **25** until it is needed.

Overview

Figures A, B, C, D and E

- | | |
|---|--|
| 1 Power on/off switch O / I | 20 Button for cup warming function, illuminated |
| 2  button | 21 Drawer (ground coffee / cleaning tablet) |
| 3 °C button (temperature / child-proof lock) | 22 Door to brewing unit |
| 4 Selection buttons   | 23 Door opener |
| 5 Display | 24 Brewing unit |
| a) Status line | a) Sliding button |
| b) Selection line | b) Lock |
| c) Navigation line | 25 Storage compartment for quick reference guide |
| 6 Rotary knob for display settings | 26 Cover of storage compartment |
| 7 Info menu button i | 27 Drip tray panel |
| 8 start button (drinks / programmes) | 28 Drip tray for coffee outlet |
| 9 Coffee outlet, height-adjustable and swivelling | 29 Grate for coffee outlet |
| 10 Milk frother, height-adjustable (milk / hot water) | 30 Drip tray for milk frother |
| a) Upper part | 31 Grate for milk frother |
| b) Lower part | 32 Coffee grounds container |
| c) Tube | 33 Cable storage compartment |
| d) Milk pipe | 34 Milk container (insulated) |
| 11 Removable water tank | 35 Water filter |
| 12 Lid for water tank | |
| 13 Storage compartments (measuring spoon and milk frother accessories) | |
| 14 Measuring spoon (insertion aid for water filter) | |
| 15 Bean container | |
| 16 Aroma cover | |
| 17 Selector for grind setting | |
| 18 Illuminated ring | |
| 19 Cup warming | |

en

Before using for the first time

General

Fill the water tank with fresh, uncarbonated water only, and preferably use only beans for fully automatic coffee and espresso machines. Do not use coffee beans that have been glazed, caramelised or treated with other additives containing sugar, since they will block the brewing unit.

The water hardness setting can be adjusted on this appliance. The factory default setting for the water hardness is 4. Check the water hardness with the enclosed test strip. If a value other than water hardness 4 is displayed, change the setting on the appliance accordingly after switching on (see "Menu settings WATER HARDNESS").

Switching on the appliance

- Place the fully automatic espresso machine on a flat surface that can take its weight.

Note: The appliance has four runners under its base and can be moved sideways in an arc to make operation and positioning easier.

- Pull the power cord out of the storage compartment **33** and plug in. Adjust the length of the cable by pushing it back in or pulling it out. The easiest way to do this is to place the appliance so that its back is flush with the edge of the counter and either pull the cable **downward** or push it **upward**.
- Lift the lid of the water tank **12**.
- Remove and rinse the water tank **11** and fill it with fresh cold water. Do not fill above the "max" mark.
- Replace the water tank **11** and push it firmly downward into place.
- Close the lid of the water tank **12** again.
- Fill the bean container **15** with coffee beans.

- Press the power switch **1 O / I**. The **start** button **8** lights up and the different languages appear in the display **5**.
- Use the buttons **^** and **v** **4** to select the language in which you want the display texts to appear.

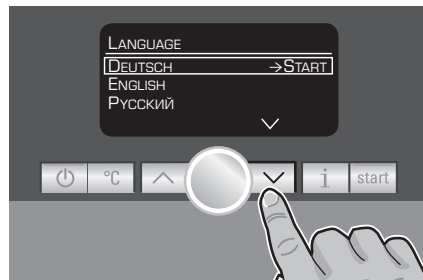

The selected language is highlighted by a frame. The following languages can be selected:

DEUTSCH

ENGLISH

РУССКИЙ

NEDERLANDS

FRANÇAIS

ITALIANO

SVENSKA

ESPAÑOL

POLSKI

- Press the **start** button **8**. The language you selected is saved and the **power** button **2** lights up.

- Press the **⏻** button **2**. The brand logo lights up in the display **5**. The appliance now heats up and rinses. Some water will run out of the coffee outlet **9**. The appliance is ready for use when the symbols for selecting the type of coffee preparation appear in the display **5**.

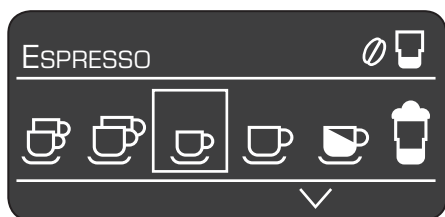

Note: The factory settings of the fully automatic espresso machine are programmed for optimal performance. The appliance switches to “energy saving mode” automatically after 1 hour (see “Menu settings AUTO OFF AFTER”).

Tip: If the appliance is being used for the first time or has not been operated for a long period, the first cup of coffee will not have the full aroma.

When using the espresso machine for the first time, you will achieve a suitably thick and stable “crema” only after the first few cups have been dispensed.

Controls

Power on/off switch O / I

The power switch **1 O / I** is used to switch the appliance to “energy saving mode” or to switch it off completely. In “energy saving mode” only the **⏻** button **2** lights up.

Important: *Do not switch the appliance off at the power on/off switch **1** until it is in energy saving mode, so that the automatic rinse process can take place.*

⏻ button

The appliance is switched on (ready for use) or put into “energy saving mode” with the **⏻** button **2**.

The **⏻** button **2** flashes while the appliance is rinsing.

The appliance does not rinse if:

- it is still warm when switched on
- no coffee was dispensed before it was switched to “energy saving mode”.

The appliance is ready for use when the symbols for drink selection and the **start** button **8** light up on the display **5**.

Rotary knob

Turn the knob **6** to the left or right to navigate through the display **5**, or to adjust parameters in the menu.

Selection buttons **^ and **v****

Press the selection buttons **^** and **v** **4** to navigate up and down through the menu levels (navigation line **5c**).

en

Display

The display **5** uses symbols to indicate the selection options, coffee strength and per-cup quantity, and uses texts to indicate settings, ongoing processes and messages. The rotary knob **6** and selection buttons **4** can be used to change settings. The selected setting is highlighted by a frame.

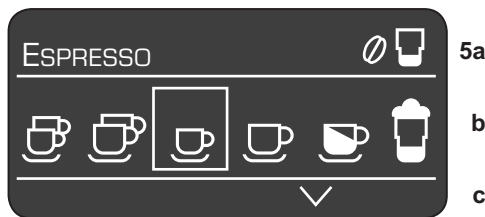

The status line **5a** in the display shows the name of the type of drink, along with the strength setting, e.g. **00** and per-cup quantity, e.g. . The selection line **5b** shows symbols for drink selection.

The arrows in the navigation line **5c** indicate the direction in which more menu levels can be found.

Display messages

Various messages are shown on the display **5**.

Information:

WATER TANK ALMOST EMPTY
BEAN CONTAINER ALMOST EMPTY
PLEASE WAIT

Prompts:

REFILL WATER TANK
REPLACE WATER TANK
CHECK WATER TANK

REPLACE DRIP TRAY
EMPTY DRIP TRAY

REFILL BEAN CONTAINER
POSITION SWIVEL ARM
SET UP MILK FROTHER
REPLACE BREWING UNIT
CLOSE DOOR
PLEASE CHECK BREWING UNIT
FILL DRAWER WITH POWDER
CLOSE DRAWER

SERVICE - CHANGE FILTER
SERVICE - DESCALE
SERVICE - CLEAN
SERVICE - CALC'N'CLEAN

INSUFFICIENT TEMPERATURE
PLEASE WAIT

HIGH OR LOW VOLTAGE

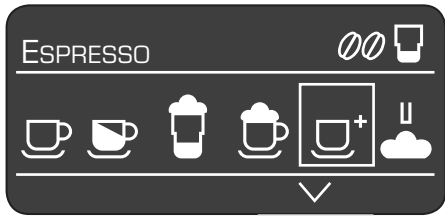

Selection options

- 2 x ESPRESSO 2 x COFFEE
- ESPRESSO COFFEE
- WHITE COFFEE MACCHIATO
- CAPPUCCINO MY COFFEE
- MILK FROTH HOT MILK
- HOT WATER SHORT RINSE FOR MILK SYSTEM



Coffee strength (only for coffee drinks)

- mild regular strong

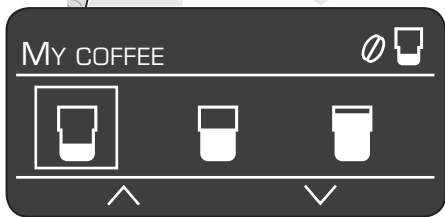

Per-cup quantity (only for coffee drinks)

- small medium large

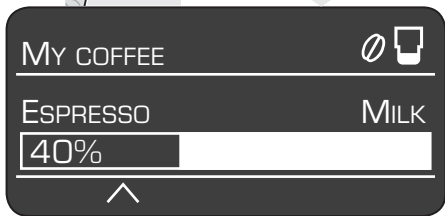

In addition to selecting the coffee strength and per-cup quantity you can choose the exact mix of espresso and milk for your own coffee setting MY COFFEE ☑. The setting can be defined in 20% steps by turning the rotary knob 6.

en

Start button

Press the **start button 8** to begin drink preparation or to start a service programme. Press the **start button 8** again during drink preparation to cut the dispensing process short.

°C button

Use the °C button **3** to set the **temperature** for coffee and tea water (press briefly) and to switch the **child-proof lock** on or off (hold down for at least 3 seconds).

Setting the temperature:

Press the °C button **3** briefly and enter the settings with the **^** and **v** buttons **4** and the rotary knob **6**.

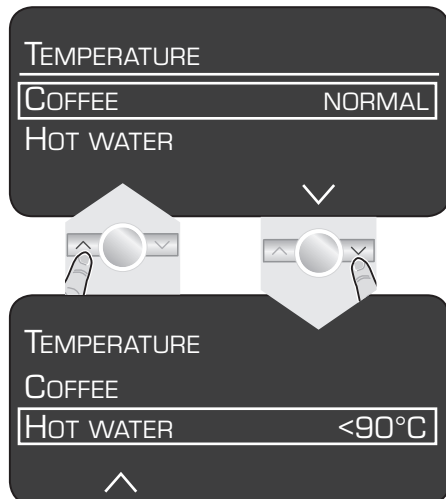

Press the **C°** button **3** again to save the settings and return to drink selection. These settings are automatically effective for all types of coffee preparation.

Child-proof lock

The appliance can be locked to protect children from scalding and burning.

- Hold down the °C button **3** for at least 3 seconds. The display **5** shows a key: the child-proof lock is activated.

It is no longer possible to operate the appliance and the cup warmer **19** is switched off.

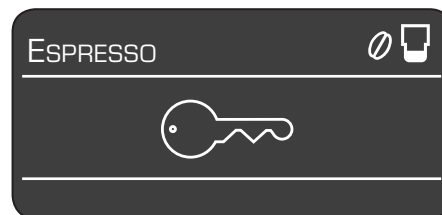

- To deactivate the child-proof lock, hold down the °C button **3** for at least 5 seconds. The key disappears from the display **5**.

i button and settings

Use the **i** button **7** to **display information** (press briefly) and **adjust settings** (hold down for at least 3 seconds).

Displaying information

The following information can be displayed in the Info menu:

- how many drinks have been dispensed since the espresso machine was switched on
- when should the next service be completed.

- Press the **i** button **7** briefly and navigate with the **^** and **v** buttons **4**.

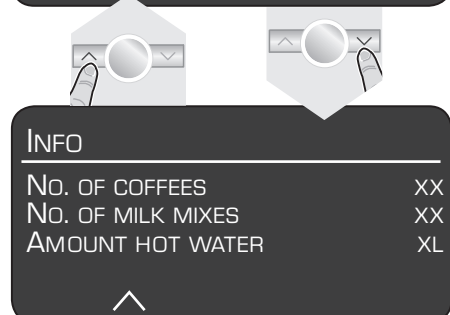
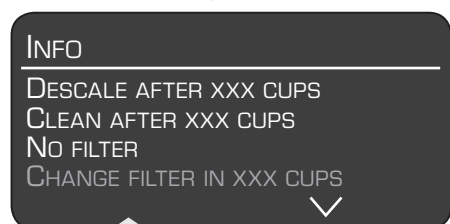

*appears only if the filter is activated.

Press the **i** button **7** again briefly to return to drink selection. If no button is pressed for about 10 seconds the appliance automatically switches back to drink selection mode.

Adjusting settings

(see "Menu settings").

Adjusting the grinding unit

The rotary selector **17** adjusts the grind settings from coarse to fine.

Warning

Adjust the grinding unit only while it is running! Otherwise the appliance may be damaged.

- While the grinding unit is running, adjust the rotary selector **17** from fine **•••** to coarse **•••** as required.



Note: The new setting will not become apparent until after the second cup of coffee.

Tip: For dark roast coffee beans, choose a finer grind, for lighter beans a coarser grind.

Cup warming

Warning: The cup warmer **19** becomes very hot.

The fully automatic espresso machine has a cup warmer **19** that can be switched on or off manually with button **20**. When the cup warmer **19** is on, button **20** lights up.

Tip: For optimal cup warming, place the base of the cups on the cup warmer **19**.

TK76F09 only

The cup warming function can also be pre-programmed (see "Menu settings CUP WARMER ON").

en

Menu settings

- Hold the **i** button down for at least 3 seconds.

The different setting options are now displayed

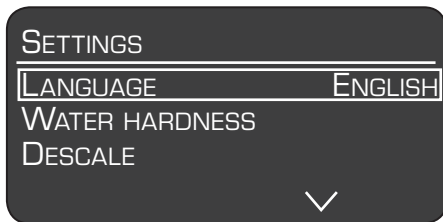

In the following operating instructions, each new setting begins with **i 3 sec. + ▾** followed by an exact description. The different setting options can be selected with the **▲** and **▼** buttons **4**.

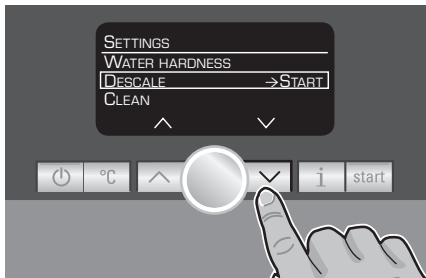

N.B.: The changes you have made are saved automatically. It is not necessary to confirm them additionally.

i 3 sec. + ▾ LANGUAGE

- Turn the knob **6** to select the required language

i 3 sec. + ▾ WATER HARDNESS

- Turn the knob **6** to select the required water hardness 1,2,3 or 4.

Note: It is important to set the water hardness correctly, so that the appliance indicates accurately when the descaling programme should be run. The factory setting for the water hardness is 4.

You can check the water hardness using the enclosed test strip or by asking your local water supplier.

- Dip the test strip in the water briefly and check the result after 1 minute.

Level	Water hardness	
	German (°dH)	French (°fH)
1	1-7	1-13
2	8-14	14-25
3	15-21	26-38
4	22-30	39-54

i 3 sec. + ▾ DESCALE

- If you want to descale the appliance, press the **start** button **8** and run the descaling programme (see "Descaling").

i 3 sec. + ▾ CLEAN

- If you want to clean the appliance, press the **start** button **8** and run the cleaning programme (see "Cleaning").

i 3 sec. + ▾ CALC'N'CLEAN

- If you want to descale and clean the appliance, press the **start** button **8** and run the Calc'n'Clean programme (see "Calc'n'Clean").

i 3 sec. + ▾ ▸ SHOW CLOCK

With this function you can set the clock to show the time in the display **5** during energy saving mode.

- Turn the knob **6** to switch the clock display on = YES or off = NO.

Note: You must already have set the time as shown in SET CLOCK.

i 3 sec. + ▾ ▸ TIME MODE

- In time mode you can turn the knob **6** to set the time format to 12H or 24H.

i 3 sec. + ▾ ▸ SET CLOCK

- Turn the knob **6** to set the current time, e.g. 08:25. The figure that can be set is always backlit; the backlighting switches automatically between the hours and minutes.

TK76F09 only
(programmable cup warmer)**i 3 sec. + ▾ ▸** CUP WARMER ON

With this additional function the cup warmer **19** switches on automatically at a programmable time, irrespective of whether the appliance is in “energy saving mode” or is ready for use.

Note: You must already have set the time under SET CLOCK

- Set the required time by turning the knob **6**. If OFF is selected, the function is deactivated.

TK76F09 only
(programmable cup warmer)**i 3 sec. + ▾ ▸** CUP WARMER OFF

Here you can set the time span after which the cup warmer **19** switches off again automatically.

Note: The switch-on time must be set under CUP WARMER ON

- Set the required time by turning the knob **6**.

i 3 sec. + ▾ ▸ AUTO OFF AFTER

- Turn the knob **6** to enter the time span after which the appliance should automatically switch to “energy saving mode” following drink preparation.

A time between 5 minutes and 8 hours can be set.

i 3 sec. + ▾ ▸ WATER FILTER

Before a new water filter **35** is used, it must be rinsed.

- To do this, press the water filter **35** firmly into the water tank **11** with the aid of the measuring spoon **14**. Fill the water tank with water up to the “max” mark.
- Turn the knob **6** to select START and press the **start** button **8**.
- PLACE 0.5 L CONTAINER UNDER MILK FROTHER → START
- Place a container with a capacity of 0.5 litres under the milk frother **10**.
- Press the **start** button **8**. Water will now flow through the filter **35** to rinse it.
- Next, empty the container. The appliance is ready to use once more.

Note: Rinsing the filter simultaneously activates the setting for the “change filter” display.

The filter **35** is no longer effective when the CHANGE FILTER display appears, or at the latest after 2 months. It needs to be replaced for reasons of hygiene and so that there is no build-up of limescale (this could damage the appliance).

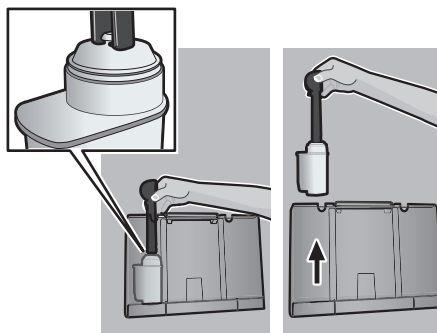

en

Replacement filters can be obtained from retailers (TZ70003) or from customer service.

If no new filter **35** is used, turn the **WATER FILTER** setting to **NO**.

Note: If the appliance has not been used for a prolonged period (e.g. vacation) the filter **35** should be rinsed before the appliance is used again. To do this, simply dispense a cup of hot water.

i 3 sec. + **∨** ▶ CONTRAST

The display contrast can be set from **-20** to **+20**. The factory setting is **+0**.

- Enter the required setting with the knob **6**.

i 3 sec. + **∨** ▶ FACTORY SETTINGS

You can cancel your own settings and reactivate the factory settings.

- To activate the factory settings, press the **start** button **8**.

Note: The appliance can also be reset to the factory settings using a combination of buttons. The appliance must be switched off fully.

- Hold down the **∧** and **∨** buttons **4** and the on/off switch **1** **O** / **I** at the same time for at least 5 seconds. Press the **start** button **8**. The factory settings are now reactivated.

Preparation using coffee beans

This fully automatic espresso machine grinds beans freshly for each brew. If possible, use only beans for fully automatic coffee and espresso machines. For optimal quality, deep-freeze the beans or store in a cool place in sealed containers. Coffee beans can be ground while frozen.

Important: Fill the water tank **11** with fresh water every day. The tank should always contain sufficient water for operating the appliance.

Tip: Pre-warm cups, especially small, thick espresso cups, on the cup warmer **19**.

Different coffee drinks can be prepared quite simply at the press of a button.

Drink preparation without milk

The appliance must be ready for use.

- Place the pre-warmed cup(s) under the coffee outlet **9**.
- Select the required espresso or coffee by turning the knob **6**. The display **5** shows the selected drink along with the setting for coffee strength and the per-cup quantity for this drink.

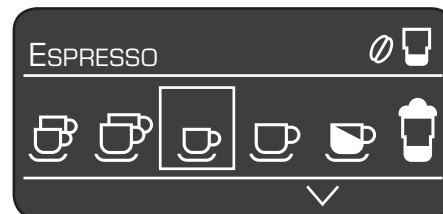

The settings can be altered (see "Controls").

- Press the **start** button **8**.

The coffee is brewed and then dispensed into the cup(s).

Drink preparation with milk

The appliance must be ready for use.

- Place the pipe **10d** of the milk frother **10** deep in the milk container **34**.
- Swivel the coffee outlet **9** to the **right** until it clicks into place.
- Place the pre-warmed cup or glass under the coffee outlet **9** and milk frother **10**.
- Select the required Macchiato ☐, Cappuccino ☐, White coffee ☐ or My coffee ☐* by turning the knob **6**. The display **5** shows the selected drink along with the setting for coffee strength and the per-cup quantity for this drink.

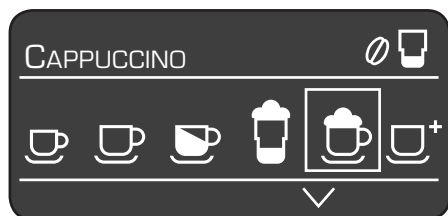

The settings can be altered (see “Controls”).

- Press the **start** button **8**. First milk is delivered into the cup or glass. Then the coffee is brewed and dispensed into the cup or glass.

Important: Dried milk residue is difficult to remove, so clean the milk frother **10** with lukewarm water immediately after use (see “Cleaning the milk system”).

Preparation using ground coffee

This fully automatic espresso machine can also be operated with ground coffee (not instant coffee powder).

Drink preparation without milk

- Select ☐ or ☐ by turning the knob **6**.
- Place the pre-warmed cup(s) under the coffee outlet **9**.
- Open the drawer **21** by pressing.
- Pour in no more than 2 level measuring spoons **14** of ground coffee.

Warning: Do not use whole beans or instant coffee.

- Close the drawer **21**.
- Press the **start** button **8**.

The coffee is brewed and then dispensed into the cup(s).

N.B.: Repeat the procedure for another cup of coffee. If no coffee is taken within 90 seconds, the brewing chamber empties automatically to avoid overfilling. The appliance rinses.

Drink preparation with milk

- Turn the knob **6** to select White coffee ☞, Macchiato ☞, Cappuccino ☞ or My coffee ☞.
- Place the pipe **10d** of the milk frother **10** in the milk container **34**.
- Swivel the coffee outlet **9** to the **right** until it clicks into place.
- Place the pre-warmed cup or glass under the coffee outlet **9** and milk frother **10**.
- Open the drawer **21** by pressing.
- Pour in no more than 2 level measuring spoons **14** of ground coffee.

Warning: Do not use whole beans or instant coffee.

- Close the drawer **21**
- Press the **start** button **8**. First milk is delivered into the cup or glass. After that the ground coffee is brewed and dispensed into the cup or glass.

Important: Dried milk residue is difficult to remove, so clean the milk frother **10** with lukewarm water immediately after use (see “Cleaning the milk system”).

N.B.: Repeat the procedure for another coffee / milk drink. If no coffee is taken within 90 seconds, the brewing chamber empties automatically to avoid overfilling. The appliance rinses.

Preparing milk froth and hot milk**⚠ Risk of burns**

The milk frother **10** gets very hot. After use, allow to cool down first before touching.

The appliance must be ready for use.

- Place the pipe **10d** of the milk frother **10** in the milk container **34**.
- Place the pre-warmed cup or glass under the outlet of the milk frother **10**.
- Select the required setting “Milk froth” ☞ or “Hot milk” ☞ by turning the knob **6**.
- Press the **start** button **8**. Milk froth or hot milk flows from the outlet of the milk frother **10** for about 40 or 60 seconds respectively.
- Press the **start** button **8** again to cut the process short.

Tip: For extra-hot milk, allow it to be drawn out of the glass and run through the milk frother **10** again. Select the “Hot milk” function again.

Note: When preparing hot milk you may hear a whistling sound. This is caused by the milk frother **10** for technical reasons.

Tip: For optimal milk froth quality, use cold low-fat milk (1.5% fat) if possible.

Important: Dried milk residue is difficult to remove, so clean the milk frother **10** with lukewarm water immediately after use (see “Cleaning the milk system”).

Dispensing hot water

Risk of burns

The milk frother **10** gets very hot. After use, allow to cool down first before touching.

The appliance must be ready for use.

- Place the pre-warmed cup or glass under the outlet of the milk frother **10**.
- Select the required setting for hot water  by turning the knob **6**.
- Press the **start** button **8**. Hot water runs out of the milk frother outlet **10** for about 40 seconds.
- Press the **start** button **8** again to cut the process short.

N.B.: It is possible to set the temperature of the hot water (see “Controls, °C button”).

Maintenance and daily cleaning



Risk of electric shock

Unplug the appliance before cleaning it. Never immerse the appliance in water. Do not use a steam cleaner.

- Wipe the outside of the appliance with a damp cloth. Do not use scouring agents.
- Rinse the water tank **11** and the brewing unit **24** with water only.
- The cover of the storage compartment **26**, the drip tray panel **27** and the insulating cover of the milk container **34** should only be wiped gently with a damp cloth. Do not put them in the dishwasher.
- Remove the grate for the coffee outlet **29**, the grate for the milk frother **31** and the drip tray for the milk frother **30**. Take out the drip tray for coffee outlet **28** with the coffee grounds container **32** by pulling them out forward, empty and clean. All these parts can also be cleaned in the dish washer.

- Clean the measuring spoon **14**, aroma cover **16** and the inside and cover of the milk container **34** by hand or in the dish washer.
- Wipe out the inside of the appliance (tray holders).

Important: Drip trays **28/30** should be emptied and cleaned daily to prevent mould from developing.

N.B.: If the appliance is cold when switched on with the  button **2**, or if it is set to  mode after brewing coffee, it rinses automatically, in other words the system cleans itself.

Cleaning the milk system **10**

*Clean the milk system **10** immediately after use!*

The milk system **10** can be pre-cleaned automatically.

- Select the  symbol in the display **5** and press the **start** button **8**.
PLACE EMPTY GLASS UNDER FROTHER, PLACE SUCTION PIPE IN GLASS → START
- Place an empty glass under the milk system **10** and put the end of the pipe **10d** in the glass.
- Press the **start** button **8**. The appliance now fills the glass automatically with water and draws it in again through the pipe **10d** for cleaning. The rinse procedure stops automatically after about 1 minute.
- Now empty the glass and clean the pipe **10d**.

In addition to this, clean the milk system thoroughly once every two weeks or so (by hand or in the dishwasher).

*Dismantling the milk system **10** for cleaning:*

- Pull the milk system **10** forward out of the appliance.
- Clean the individual parts (**Fig. C**) with a detergent solution and a soft brush.

en

- Rinse all parts with clear water and dry them.
- Reassemble all the parts and replace fully in the appliance.

Note: All the parts of the milk frother **10** can also be put in the dishwasher.

Cleaning the brewing unit 24 (refer also to the quick reference guide)

In addition to the automatic cleaning programme, the machine offers the option of removing the brewing unit **24** for cleaning.

- Switch to the “energy saving mode” with the  button **2**.
- Switch the appliance off completely at the power on/off switch **1 O / I**; no buttons are lit.
- Slide the door opener **23** to the right and open the door **22** to the brewing unit **24**.
- Slide the red lock **24b** on the brewing unit **24** completely to the left.
- Press the red button **24a**, grasp the brewing unit **24** by the recessed grips (**Fig. E**) and remove carefully.
- Rinse the brewing unit **24** under running water.

Important: Clean without detergent and do not place in the dishwasher.

- Wipe out the inside of the appliance with a damp cloth.
- Allow the brewing unit **24** and the inside of the appliance to dry.
- Reinsert the brewing unit **24** fully into the appliance.
- Slide the red lock **24b** fully to the right and close the door **22**.

Storing accessories

The espresso machine has special compartments for storing the accessories and quick reference guide inside the appliance.

- To store the measuring spoon **14**, milk pipe **10d** and tube **10c**, remove the water tank **11** and insert the parts in the shaped recesses **13**.

The quick reference guide has its own compartment by the brewing unit **24**.

- Open the door **22** to the brewing unit.
- Grasp the red cover **26** to the storage compartment **25** by the tab and remove.
- Stow away the quick reference guide, replace the cover **26** and close the door to the brewing unit **22**

Tips on energy saving

- The fully automatic espresso machine switches to “energy saving mode” automatically after one hour (factory setting). The appliance uses very little power in “energy saving mode”. The default time of one hour can be altered: (see Menu settings, “AUTO OFF AFTER”).
- If the appliance is not being used, switch it off at the power on/off switch **1 O / I** on the front.
- If possible, do not interrupt coffee or milk froth dispensing. Cutting the coffee or milk froth dispensing process short results in higher energy consumption and in more residual water collecting in the drip tray.
- Descale the appliance regularly to avoid a build-up of limescale. Limescale residue results in higher energy consumption.

Service Programmes

Tip: Refer also to the quick reference guide in the storage compartment **25**.

At regular intervals, the display **5** shows the following texts:

SERVICE - DESCALE or

SERVICE - CLEAN or

SERVICE - CALC'N'CLEAN.

The appliance should be cleaned or descaled immediately using the corresponding programme. You also have the option of combining both processes with the Calc'n'Clean function (see "Calc'n'Clean"). If the service programme is not run as instructed, the appliance may be damaged.

Warning

Each time you run the service programme, you should follow the instructions for using the descaling and cleaning agents.

Never interrupt the service programme!

Do not drink the liquids!

Never use vinegar, vinegar-based products, citric acid or citric acid-based products!

Never put descaling tablets or other descaling agents in the ground coffee drawer or the drawer for cleaning tablets!

For descaling, use only the descaling tablets included with the appliance. They have been developed specially for this coffee machine to optimise the descaling process.

Specially developed descaling and cleaning tablets are available from retailers or customer service.

Order number	Retail	Customer service
Cleaning tablets	TZ60001	310575
Descaling tablets	TZ60002	310967

Important: If there is a filter **35** in the water tank **11**, it needs to be removed before the service programme is run.

Descaling

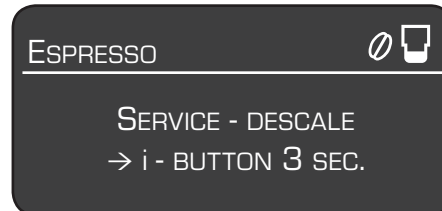

The **start** button **8** flashes while the different descaling processes are running.

The figures on the top right indicate the progress of the programme.

- Hold the **i** button **7** down for at least 3 seconds.

DESCALE → START

- Press the **start** button **8**; the display **5** will guide you through the programme.

EMPTY DRIP TRAY

REPLACE DRIP TRAY

- Empty drip trays **28/30** and replace them.

PLACE 0.5 L CONTAINER UNDER MILK FROTHER → START

- Place a container with a capacity of 0.5 litres under the milk frother **10**.
- Press the **start** button **8**.

Note: If the water filter is activated, the display will prompt you to remove the filter, then press the **start** button **8** again

REMOVE FILTER → START

ADD 0.5 L WATER AND DESCALER → START

- Pour lukewarm water into the empty water tank **11** up to the "0.5" litre mark and dissolve 2 Siemens descaling tablets in it.
- Press the **start** button **8**. The descaling programme will now run for about 20 minutes.

DESCALING

en

NOT ENOUGH DESCALING
FLUID. REFILL FLUID

Note: If there is not enough descaling solution in the water tank **11**, the corresponding prompt is displayed. Pour in descaling solution and press **start 8** again.

CLEAN AND REFILL WATER TANK →START

- Rinse the water tank **11** and refill it with fresh water up to the “**max**” mark.
- Press the **start** button **8**. The descaling programme now runs for about 1 minute and rinses the appliance.

DESCALING

EMPTY DRIP TRAY

REPLACE DRIP TRAY

- Empty drip trays **28/30** and replace them. The appliance has completed descaling and is ready for use again.

Cleaning

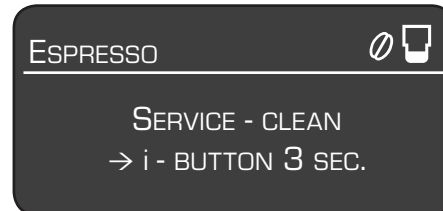

The **start** button **8** flashes while the different cleaning processes are running.

The figures on the top right indicate the progress of the programme.

- Fill the water tank **11** up to the “**max**” mark.
- Hold the **i** button **7** down for at least 3 seconds.

CLEAN→START

- Press the **start** button **8**; the display **5** will guide you through the programme.

EMPTY DRIP TRAY

REPLACE DRIP TRAY

- Empty drip trays **28/30** and replace them. The appliance rinses twice.

POSITION SWIVEL ARM

- Swivel the coffee outlet **9** to the left until it clicks into place.

CLEANING

OPEN DRAWER

- Open the drawer **21** by pressing.

INSERT SIEMENS CLEANING TABLET AND

CLOSE DRAWER

- Drop a Siemens cleaning tablet in the drawer **21** and close.

PRESS START

- Press the **start** button **8**. The cleaning programme will now run for about 7 minutes.

CLEANING

EMPTY DRIP TRAY

REPLACE DRIP TRAY

- Empty drip trays **28/30** and replace them. The appliance is ready for use again.

Calc'n'Clean

Calc'n'Clean combines the separate functions of descaling and cleaning. If both programmes are due to be run soon, the espresso machine automatically suggests this service programme.

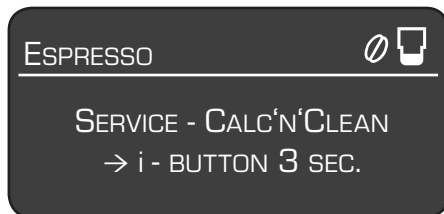

The **start** button **8** flashes while the different Calc'n'Clean processes are running. The figures on the top right indicate the progress of the programmes.

- Hold the **i** button **7** down for at least 3 seconds.

CALC'N'CLEAN →START

- Press the **start** button **8**; the display will guide you through the programme.

EMPTY DRIP TRAY

REPLACE DRIP TRAY

- Empty drip trays **28/30** and replace them.
- Swivel the coffee outlet **9** to the **right** until it clicks into place.
- Place a container with a capacity of at least 1 litre under the milk frother **10**.
- Press the **start** button **8**. The appliance rinses twice.

CLEANING

OPEN DRAWER

- Open the drawer **21** by pressing.

INSERT SIEMENS CLEANING TABLET AND CLOSE DRAWER

- Drop a Siemens cleaning tablet in the drawer **21** and close.

Note: If the water filter **35** is activated, the display **5** will prompt you to remove the filter and press the **start** button **8** again.

REMOVE FILTER →START

ADD 0.5 L WATER AND DESCALER

→START

- Pour lukewarm water into the empty water tank **11** up to the "**0.5**" litre mark and dissolve 2 Siemens descaling tablets in it.
- Press the **start** button **8**. The descaling programme now runs for about 20 minutes.

DESCALING

NOT ENOUGH DESCALING

FLUID. REFILL FLUID

Note: If there is not enough descaling solution in the water tank **11**, the corresponding prompt is displayed. Pour in descaling solution and press **start 8** again.

CLEAN AND REFILL WATER TANK

→START

- Rinse the water tank **11** and refill it with fresh water up to the "**max**" mark.
- Press the **start** button **8**. The descaling programme now runs for about 1 minute more, followed by the cleaning programme for about 7 minutes, and rinses the appliance.

DESCALING

CLEANING

EMPTY DRIP TRAY

REPLACE DRIP TRAY

- Empty drip trays **28/30** and replace them. The appliance has completed descaling and cleaning and is ready for use again.

en

Important: If one of the service programmes is interrupted, e.g. by a power outage, proceed as follows:

- Rinse the water tank **11** and refill it with fresh water up to the “**max**” mark.
- Press the **start** button **8**. The cleaning programme now runs for about 3 minutes, and rinses the appliance.

CLEANING

EMPTY DRIP TRAY

REPLACE DRIP TRAY

- Empty drip trays **28/30** and replace them. The appliance is ready for use again.

Frost protection

⚠ To avoid damage from low temperatures during transport and storage, the appliance must be completely emptied first.

Note: The appliance must be ready for use and the water tank **11** filled.

- Place a large, narrow receptacle under the milk frother **10**.
- Select the “Milk froth”  setting, start and release steam for about 15 seconds.
- Switch the appliance off at the power on/off switch **1 O / I**.
- Empty the water tank **11** and the drip trays **28/30**.

Disposal

This appliance is labelled in accordance with the European Directive 2002/96/EG relating to waste electrical and electronic equipment – WEEE. The directive provides the framework for the EU-wide take-back and disposal of end-of-life appliances. Please ask your specialist retailer about current disposal facilities.

Accessories

The following accessories can be obtained from retailers and customer service.

Order number	Retail	Customer service
Cleaning tablets	TZ60001	310575
Descaling tablets	TZ60002	310967
Water filters	TZ70003	467873

Guarantee

The guarantee conditions for this appliance are as defined by our representative in the country in which it is sold. Details regarding these conditions can be obtained from the dealer from whom the appliance was purchased. The bill of sale or receipt must be produced when making any claim under the terms of this guarantee.

Right of modification reserved.

Simple troubleshooting

Problem	Cause	Solution
Display shows REFILL BEAN CONTAINER although the bean container 15 is full, or the grinding unit does not grind the beans.	Beans are not falling into the grinding unit (beans too oily).	Gently tap the bean container 15 . Change the type of coffee if necessary. When the bean container 15 is empty, wipe it with a dry cloth.
No hot water dispensed.	The milk frother 10 or its holder is soiled.	Clean the milk frother 10 or its holder.
Too little or no milk froth or The milk frother 10 does not draw the milk in.	The milk frother 10 or its holder is soiled.	Clean the milk frother 10 or its holder.
	Milk unsuitable for frothing.	Use low-fat milk (1.5 % fat).
Coffee dispensing slows to a trickle.	The milk frother 10 is not correctly assembled.	Assemble the milk frother 10 correctly.
	Coffee is ground too finely. Pre-ground coffee is too fine.	Adjust the grinding unit to a coarser setting. Use coarser pre-ground coffee.
Coffee has no "crema".	Build-up of limescale in the appliance.	Descale the appliance.
	Unsuitable type of coffee.	Change type of coffee used.
Coffee is too "acidic".	The beans are no longer fresh.	Use fresh beans.
	The grinding setting is not suitable for the beans.	Adjust grinding setting to fine.
Coffee is too "bitter".	The grinding setting is too coarse or the pre-ground coffee is too coarse.	Adjust the grinding unit to a finer setting or use finer pre-ground coffee.
	Unsuitable type of coffee	Use a darker roast.
Display shows ERROR PLEASE CONTACT HOTLINE.	The grinding setting is too fine or the pre-ground coffee is too fine.	Adjust the grinding unit to a coarser setting or use coarser pre-ground coffee.
	Unsuitable type of coffee.	Change type of coffee used.
Display shows ERROR PLEASE CONTACT HOTLINE.	The appliance has a fault.	Please call the hotline.
If you are unable to solve the problem, always call the hotline.		

en

Simple troubleshooting

Problem	Cause	Solution
The water filter 35 does not stay in position in the water tank 11 .	The water filter 35 is not correctly engaged.	Press the water filter 35 firmly into the tank attachment until you feel it engage.
The coffee grounds are not firm but dry and crumbly.	The grinding setting is too fine or there is not enough ground coffee.	Adjust the grinding unit to a coarser setting or use 2 spoonfuls of ground coffee.
The coffee grounds are not firm but wet.	The grinding setting is too coarse or there is too much ground coffee.	Adjust the grinding unit to a finer setting or use only 1 spoonful of ground coffee.
If you are unable to solve the problem, always call the hotline.		

Sommaire

Présentation	44
Avant la première utilisation	45
Éléments de commande	46
- Interrupteur électrique O / I	46
- Touche ⏻	46
- Bouton rotatif	46
- Touches de sélection ^ et v	46
- Ecran	47
- Touche start	49
- Touche °C	49
- Touche i réglages	50
- Régler la finesse de la mouture	50
- Chauffe-tasses	50
Réglages menu	51
- Langue	51
- Dureté eau	51
- Détartrage	51
- Nettoyage	51
- Calc'n'Clean	51
- Afficher heure	52
- Mode	52
- Régler heure	52
- Chauffe-tasses MA (TK76F09)	52
- AR chauffe-tasse	52
- AR auto dans	52
- Filtre eau	52
- Contraste	53
- Réglage usine	53
Préparation avec du café en grains	53
Préparation à partir de café moulu	54
Préparer de la mousse de lait et du lait chaud	55
Préparer de l'eau chaude	55
Entretien et nettoyage quotidien	56
- Nettoyage du mousser du lait	56
- Nettoyer l'unité de percolation	56
Rangement des accessoires	57
Conseils pour économiser l'énergie	57
Programmes de maintenance	57
- Détartrage	58
- Nettoyage	59
- Calc'n'Clean	60
Protection contre le gel	61
Accessoires	61
Mise au rebut et Garantie	61
Éliminer soi-même les problèmes simples	62

Consignes de sécurité

Lire attentivement le mode d'emploi, se conformer à ses indications et le conserver à portée de la main ! Cette machine à café est destinée à un usage ménager, dans des quantités généralement consommées à domicile et en aucun cas pour une utilisation commerciale.

⚠ Risque de choc électrique !

Pour le raccordement et l'utilisation de la machine, respecter impérativement les indications figurant sur la plaque signalétique. N'utiliser la machine que si le cordon électrique et la machine ne présentent aucun dommage.

N'utiliser la machine qu'à l'intérieur de locaux, à température ambiante.

Ne pas confier l'appareil à des enfants ou à des personnes aux capacités sensorielles ou intellectuelles diminuées ou ne disposant pas d'une expérience ou d'une connaissance suffisante, sauf si elles le font sous surveillance ou si elles ont bénéficié préalablement d'une information à propos de la manipulation de l'appareil de la part de la personne responsable de leur sécurité.

Bien surveiller les enfants afin de les empêcher de jouer avec l'appareil.

En cas de défaut, débrancher immédiatement le cordon électrique. Les réparations sur la machine, par ex. le remplacement du cordon électrique, doivent être effectuées uniquement par notre Service après-vente afin d'éliminer tous les risques. Ne jamais plonger la machine ou le cordon électrique dans l'eau.

Ne pas glisser les doigts à l'intérieur du moulin.

⚠ Risque de brûlure !

La buse Eau chaude / Vapeur devient brûlante. Après utilisation, bien laisser refroidir la buse avant de la saisir.

fr

Chère amatrice de café,
cher amateur de café,

Félicitation pour avoir choisi la cafetière
Siemens.





Ce mode d'emploi décrit différents modèles
qui se différencient par leur niveau
d'équipement.

Veuillez également tenir compte du
Mémento fourni.

Un logement **25** a été prévu pour le
conserver à portée de main dans la
machine.

Présentation

Figures A, B, C, D et E

- 1 Interrupteur électrique O / I
- 2 Touche 
- 3 Touche °C (température / sécurité enfants)
- 4 Touches de sélection  
- 5 Ecran
 - a) Ligne d'état
 - b) Ligne de sélection
 - c) Ligne de navigation
- 6 Bouton rotatif pour réglages à l'écran
- 7 Touche  (menu Info)
- 8 Touche **start** (boissons / programmes)
- 9 Bec verseur du café, réglable en hauteur et pivotant
- 10 Mousseur lait, réglable en hauteur (production de mousse de lait / eau chaude)
 - a) partie supérieure
 - b) partie inférieure
 - c) flexible
 - d) tube mousseur
- 11 Réservoir d'eau amovible
- 12 Couvercle du réservoir d'eau
- 13 Logements (cuillère-dose et accessoire mousseur lait)
- 14 Cuillère-dose (sert de poignée pour placer le filtre d'eau)
- 15 Bac à café
- 16 Couvercle préservateur d'arôme
- 17 Sélecteur de réglage de finesse de mouture
- 18 Anneau lumineux
- 19 Chauffe-tasses
- 20 Bouton de commande pour chauffe-tasses éclairé
- 21 Tiroir à café (café en poudre / pastille de nettoyage)
- 22 Volet de la chambre de percolation
- 23 Ouvre-volet
- 24 Unité de percolation
 - a) Bouton poussoir
 - b) Verrouillage
- 25 Logement du Mémento
- 26 Verrouillage logement
- 27 Panneau des bacs collecteurs
- 28 Bac collecteur du bec verseur du café
- 29 Grille bec verseur du café
- 30 Bac collecteur mousseur de lait
- 31 Grille mousseur de lait
- 32 Récipient pour marc de café
- 33 Logement du cordon électrique
- 34 Réservoir de lait (isolé)
- 35 Filtre eau

44

Avant la première utilisation

Généralités

Utiliser uniquement de l'eau pure, sans gaz carbonique et de préférence du café en grain pour espresso ou pour percolateur. Ne pas employer des grains de café avec glaçage, des grains caramélisés ou enrobés d'une substance sucrée quelconque ; ils encrassent et obturent l'unité de passage.

Sur cette machine, il existe un réglage de la dureté de l'eau. En usine, la machine est réglée sur la dureté 4. Se servir de la bandelette fournie pour déterminer la dureté de l'eau.

Si la dureté est différente de la valeur 4, programmer la machine en conséquence après la mise en route (voir point «Réglages menu DURETÉ EAU»)

Mise en service de la machine

- Placer la machine sur une surface plane et capable de supporter son poids.

Info : la machine à café est équipée de quatre roulettes en dessous ; elle peut être positionnée en forme d'arc afin de faciliter la commande et l'accès.

- Extraire du logement **33** la longueur de cordon électrique nécessaire et brancher dans une prise. Pour ajuster la longueur du cordon, il suffit de le tirer ou de le repousser à l'intérieur. Pour cela, placer la machine sur un bord de table, par ex., et tirer le câble **vers le bas** ou le pousser **vers le haut**.
- Rabattre vers le haut le couvercle du réservoir d'eau **12**.
- Retirer le réservoir d'eau **11**, le rincer et le remplir d'eau froide. Ne pas dépasser le repère «**max**».
- Placer le réservoir d'eau **11** bien vertical et appuyer pour le faire descendre.
- Refermer le couvercle du réservoir d'eau **12**.

- Remplir de café en grains le bac à café **15**.
- Appuyer sur l'interrupteur électrique **1 O / I**, la touche **8 start** s'allume et, à l'écran **5**, s'affichent différentes langues.
- A l'aide des touches de sélection **4** **^** et **∨** choisir la langue souhaitée ; tous les textes écrans s'afficheront ensuite dans cette langue.

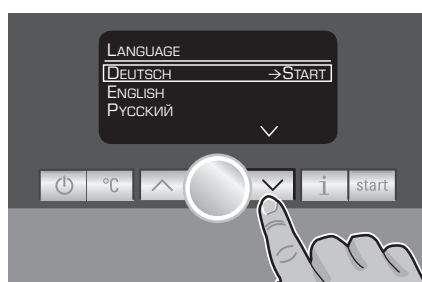

La langue sélectionnée est identifiée par un cadre. Vous avez le choix entre les langues suivantes :

DEUTSCH

ENGLISH

РУССКИЙ

NEDERLANDS

FRANÇAIS

ITALIANO

SVENSKA

ESPAÑOL

POLSKI

- Appuyer sur la touche **8 start**, la langue sélectionnée est enregistrée, la touche **2** s'allume.

fr

- Appuyer sur la touche 2 , le logo de la marque s'allume à l'écran 5. La machine se met à chauffer et à effectuer un rinçage ; un peu d'eau s'écoule du bec verseur du café 9. Lorsque les symboles de sélection de la préparation apparaissent à l'écran 5 la machine est prête à fonctionner.

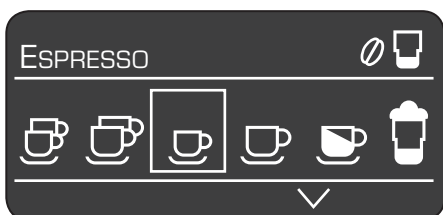



Info : la machine à café est programmée en usine de manière à fonctionner de manière optimale. Au bout de 1 heure, la machine se place automatiquement en «mode Eco» (voir point «Réglages menu AR AUTO DANS»).

Conseil pratique : lors de la première utilisation ou après une période d'arrêt prolongée, la première tasse de café n'a pas tout l'arôme désiré.

Une fois effectuée la mise en service de la machine, la présence d'une mousse dense et fine sur le café n'est obtenue qu'après avoir préparé plusieurs tasses.

Éléments de commande

Interrupteur électrique O / I

L'interrupteur électrique 1  permet d'activer ou de désactiver entièrement le «mode Eco» de la machine. En «mode Eco», seule la touche 2  est allumée.

Important : ne couper l'alimentation que lorsque la machine est en «mode Eco» afin que le rinçage automatique soit effectué.

Touche

La touche 2  place la machine en position marche (prête à fonctionner) ou la replace en «mode Eco».

La touche 2  clignote tant que la machine effectue son rinçage.

La machine n'effectue pas de rinçage lorsque :



- elle est encore chaude au moment de la mise en marche.
- il n'a pas été préparé de café avant le passage en «mode Eco».

La machine est prête à fonctionner lorsque les symboles de sélection de boisson et la touche 8 **start** sont allumés à l'écran 5.

Bouton rotatif

Le bouton rotatif 6 sert à naviguer dans l'écran 5 en tournant vers la gauche et la droite ; il permet aussi de modifier certains paramètres dans le menu.

Touches de sélection et

L'activation des touches de sélection 4  et  permet de naviguer à l'écran (Ligne de navigation 5c) vers le bas et vers le haut.

Ecran

A l'aide des symboles Boissons au café, Arôme et Quantité ainsi que des textes de réglage, l'écran **5** affiche en permanence les opérations en cours et les messages. Le bouton rotatif **6** et les touches de sélection **4** servent à effectuer les réglages. Le réglage sélectionné est identifié par un cadre.

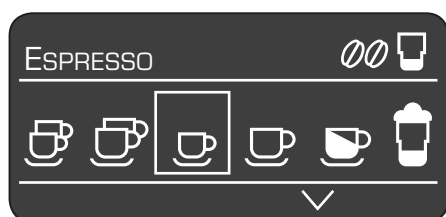

La ligne d'état **5a** de l'écran **5** indique le nom de la boisson, ainsi que, pour les boissons au café, l'arôme réglé, par ex. *00* et la quantité, par ex. . Sur la ligne de sélection **5b** figurent les symboles pour le choix des boissons.

Les flèches de la ligne de navigation **5c** indiquent la direction où se trouvent encore des niveaux de menu.

Messages à l'écran :

L'écran **5** affiche différents messages.

Informations :

RÉS. EAU PRESQUE VIDE
BAC À CAFÉ PRESQUE VIDE
PATIENTEZ SVP

Invitations à agir :

REMPILIR LE RÉSERVOIR D'EAU
PLACER LE RÉSERVOIR D'EAU
CONTRÔLER LE RÉSERVOIR D'EAU

PLACER LE BAC COLLECTEUR
VIDER LE BAC COLLECTEUR

REMPILIR LE BAC À CAFÉ
PIVOTER LE BEC VERSEUR
PLACER L'EMBOUIT POUR MOUSSE
REMPLENER L'UNITÉ DE PASSAGE
FERMER LE VOLET
CONTRÔLER L'UNITÉ DE PASSAGE
METTRE DU CAFÉ
FERMER LE TIROIR

CHANGER LE FILTRE
DÉTARTRE SVP
NETTOYER SVP
CALC'N'CLEAN

TEMPÉRATURE TROP BASSE
PATIENTEZ SVP
SURTENSION OU SOUS-TENSION

fr

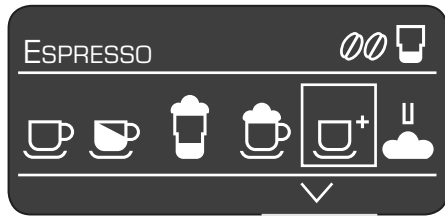

Sélections possibles



Arôme du café (uniquement pour les boissons au café)

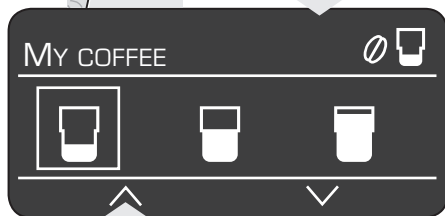

Quantité (uniquement pour les boissons au café)

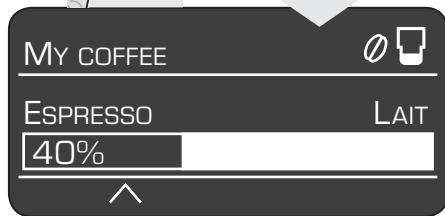

En plus de l'arôme du café et de la quantité, il est possible de définir pour le réglage individuel MY COFFEE  le rapport entre le café et le lait : le réglage se fait de 20% en tournant le bouton rotatif.

Touche start

Appuyer sur la touche **8 start** pour lancer la préparation d'une boisson ou pour effectuer un programme de Service.

Pour réduire la quantité de boisson appuyer de nouveau sur la touche **start** en cours de préparation.

Touche °C

La touche **3 °C** assure le réglage de la **température** du café et de l'eau chaude (appui bref) ainsi que l'activation et la désactivation de la **sécurité enfants** (maintenir appuyée durant 3 s mini.).

Régler la température :

Appuyer brièvement sur la touche **3 °C** et à l'aide des touches **^** et **v** ainsi que du bouton rotatif, effectuer les réglages.

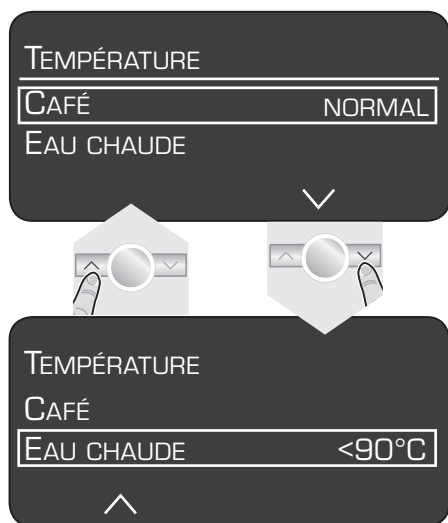

Appuyer de nouveau sur la touche **3 °C** pour enregistrer et revenir à la sélection des boissons.

Les réglages s'appliquent automatiquement à tous les modes de préparation.

Sécurité enfants

Afin d'éviter que les enfants ne se brûlent ou s'ébouillantent, il est possible de verrouiller la machine.

- Maintenir appuyée la touche **3 °C** durant au moins 3 secondes ; l'écran **5** affiche une clé, la sécurité enfants est activée. Aucune commande n'est plus possible, le chauffe-tasses **19** est désactivé.



- Pour désactiver la sécurité enfants, maintenir appuyée la touche **3 °C** durant 3 secondes au moins, la clé figurant à l'écran **5** disparaît.

fr

Touche i réglages

La touche **7 i** sert à **appeler des informations** (appui bref) et à **effectuer des réglages** (maintenir appuyée durant 3 s au moins).

Appeler des informations

Dans le menu Info, il est possible d'appeler les informations suivantes :

- nom de boissons préparées depuis la mise en service de la machine à café
- date de la prochaine maintenance

- appuyer brièvement sur la touche **7 i** et naviguer à l'aide des touches **4 ^** et **∨**.

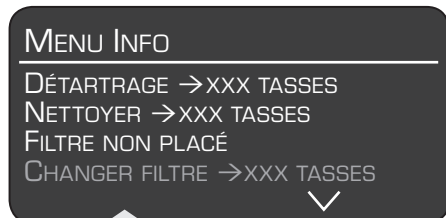

* apparaît uniquement lorsque le filtre est activé.

Appuyer brièvement sur la touche **7 i** pour revenir à la sélection de boissons. Après env. 10 secondes sans confirmation, la machine se replace automatiquement en mode de sélection des boissons.

Effectuer les réglages

(voir point «Réglages menu»).

Régler la finesse de la mouture

Le sélecteur **17** de réglage de la mouture du café permet de régler la finesse de mouture souhaitée du café.

Attention

Modifier le réglage de la mouture uniquement lorsque le broyeur fonctionne. Sinon la machine peut être endommagée.

- Lorsque le broyeur fonctionne, régler le sélecteur **17** entre une mouture fine ••• et une mouture plus grossière •••.



Info : le nouveau réglage n'est perceptible qu'à la seconde ou la troisième tasse.

Conseil pratique : régler une mouture plus fine pour les grains torréfiés foncés et un pouture plus grossière pour les grains torréfiés clairs.

Chauffe-tasses

⚠ Attention, le chauffe-tasses 19 devient très brûlant !

La machine à café est équipée d'un chauffe-tasses **19** qui peut être activé ou désactivé manuellement à l'aide du bouton **20**. Lorsque le chauffe-tasses **19** est allumé, le bouton **20** est éclairé.

Conseil pratique : Pour réchauffer de manière optimale les tasses, les poser sur le chauffe-tasses **19** ouverture dirigée vers le haut.

Uniquement pour la TK76F09

Le chauffe-tasses **19** peut aussi être préprogrammé (voir point «Réglages menu CHAUFFE-TASSES MA»).

Réglages menu

- Maintenir appuyée durant 3 s au moins la touche **7 i**.

Les différentes possibilités de réglage s'affichent.

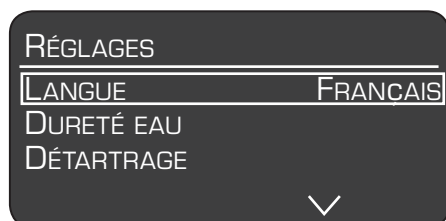

Dans la suite du texte de ce mode d'emploi, chaque nouveau réglage commence par

i 3 s + ∨ suivi d'une description précise.

Les touches **4 ^** et **∨** permettent de sélectionner les différentes possibilités de réglage.

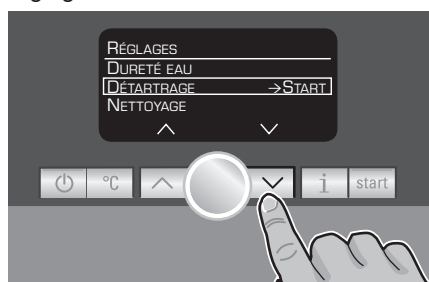

Remarque : les modifications effectuées sont automatiquement enregistrées. Aucune manipulation supplémentaire n'est nécessaire.

i 3 s + ∨ ▶ LANGUE

- Tourner le bouton rotatif **6** pour sélectionner la langue souhaitée

i 3 s + ∨ ▶ DURETÉ EAU

- Tourner le bouton rotatif **6** pour sélectionner la dureté de l'eau : 1,2,3 et 4.

Info : le réglage correct de la dureté de l'eau est important car il permet à la machine d'indiquer le moment où un détartrage est nécessaire. Par défaut, la dureté de l'eau est réglée sur 4.

La dureté de l'eau peut être déterminée à l'aide de la bandelette fournie ou être demandée au Service des Eaux local.

- Plonger brièvement la bandelette de test dans l'eau et lire le résultat qui apparaît au bout de 1 minute.

Niveau	Dureté de l'eau	
	Allemagne (°dH)	France (°fH)
1	1-7	1-13
2	8-14	14-25
3	15-21	26-38
4	22-30	39-54

i 3 s + ∨ ▶ DÉTARTRAGE

- Si la machine a besoin d'un détartrage, appuyer sur la touche **8 start** et effectuer le programme de détartrage (voir point «Détartrage»).

i 3 s + ∨ ▶ NETTOYAGE

- Si la machine a besoin d'un nettoyage, appuyer sur la touche **8 start** et effectuer le programme de nettoyage (voir point «Nettoyage»).

i 3 s + ∨ ▶ CALC'N'CLEAN

- Si la machine a besoin d'être détartrée et nettoyée, appuyer sur la touche **8 start** et effectuer le programme Calc'n'Clean (voir point «Calc'n'Clean»).

fr

i 3 s+✓ ▶ AFFICHER HEURE

Il est possible de régler ici l'affichage de l'heure à l'écran **5** lorsque la machine est en «mode Eco».

- Tourner le bouton rotatif **6** pour activer l'affichage de l'heure = OUI ou le désactiver = NON.

Info : il faut préalablement définir l'heure dans RÉGLER HEURE.

i 3 s+✓ ▶ MODE

- Dans Mode, le bouton rotatif **6** permet de régler le format de l'heure sur 12H ou 24H.

i 3 s+✓ ▶ RÉGLER HEURE

- Tourner le bouton rotatif **6** pour régler l'heure, par ex. 08:25. Le chiffre réglable est rétro-éclairé ; le rétro-éclairage passe automatiquement des heures aux minutes.

Uniquement TK76F09

(chauffe-tasses programmable)

i 3 s+✓ ▶ CHAUFFE-TASSES MA

Cette fonction supplémentaire met en marche le chauffe-tasses **19** automatiquement à une heure programmée. Indépendamment du fait que la machine se trouve en «mode Eco» ou est prête à fonctionner

Info : il faut préalablement définir l'heure dans RÉGLER HEURE.

- Régler l'heure en tournant le bouton rotatif **6**. Sélectionner AR pour désactiver la fonction.

Uniquement TK76F09

(chauffe-tasses programmable)

i 3 s+✓ ▶ AR CHAUF-TASSE

Cela permet de régler l'intervalle de temps à l'issue duquel le chauffe-tasses **19** se désactive automatiquement après la mise en marche.

Info : dans RÉGLER HEURE l'heure d'activation doit être réglée.

- Régler l'intervalle de temps en tournant le bouton rotatif **6**.

i 3 s+✓ ▶ AR AUTO DANS

- Tourner le bouton rotatif **6** pour définir l'intervalle de temps à l'issue duquel la machine se place en mode Eco après la dernière préparation de boisson.

Le réglage possible est situé entre 5 minutes et 8 heures.

i 3 s+✓ ▶ FILTRE EAU

Avant d'utiliser un nouveau filtre à eau **35** il faut tout d'abord effectuer un rinçage.

- Pour cela, enfoncer fermement le filtre à eau **35** dans le réservoir d'eau **11** à l'aide de la cuillère dose **14**. Remplir d'eau le réservoir jusqu'au repère «max».
- Tourner le bouton rotatif **6** pour sélectionner START et appuyer sur la touche **8 start**.
- PLACER RÉCIPIENT 0,5 L SOUS MOUSSEUR LAIT → START
- Placer un récipient d'une capacité de 0,5l sous le mousser lait.
- Appuyer sur la touche **8 start**. L'eau traverse le filtre **35** pour le rincer.
- Ensuite, vider le récipient. La machine est de nouveau prête à fonctionner.

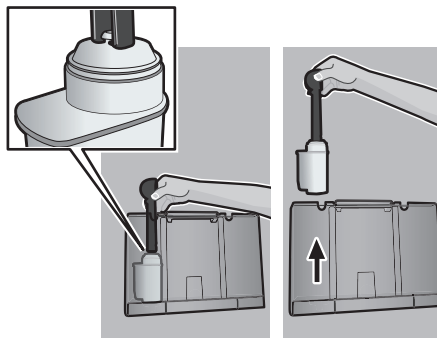

Info : le rinçage du filtre **35** a activé le réglage pour l'affichage du changement de filtre.

Au moment où s'affiche CHANGER LE FILTRE ou bien au bout de 2 mois, au plus tard, le filtre **35** n'est plus efficace. Pour des raisons d'hygiène et pour éviter l'entartrage de la machine (ce qui provoque des dommages), il faut remplacer le filtre.

Les filtres de rechange sont disponibles dans le commerce (TZ70003) ou peuvent être commandés auprès du Service Clientèle.

Si l'on n'utilise pas un nouveau filtre **35**, il faut régler **FILTRE EAU** sur **NON**.

Info : si la machine n'est pas utilisée durant une période prolongée (par ex. congés), il faut que le filtre **35** utilisé soit rincé avant utilisation ; pour cela verser tout simplement une tasse d'eau chaude.

i 3 s + v ▶ CONTRASTE

Le contraste de l'écran peut être réglé entre **-20** et **+20** ; le réglage usine est **+0**.

- Le bouton rotatif **6** permet de choisir le réglage souhaité.

i 3 s + v ▶ RÉGLAGES USINE

Il est possible d'effacer ses propres réglages et de rétablir les réglages usine.

- Pour rétablir les réglages usine, appuyer sur la touche **8 start**.

Info : La machine peut à tout moment être replacée manuellement sur les réglages usine à l'aide d'une combinaison de touches. La machine doit être entièrement désactivée.

- Maintenir appuyés simultanément durant 5 secondes au moins les touches **4 ^** et **v** ainsi que l'interrupteur électrique **1 O / I**. Appuyer sur la touche **8 start**, les réglages usine sont rétablis.

Préparation avec du café en grains

Cette machine à espresso / café entièrement automatique moule du café frais lors de chaque préparation. Utiliser de préférence du café pour espresso/pour percolateur. Conserver le café au froid dans un récipient hermétiquement fermé ou le congeler. Il est possible de broyer les grains de café congelés.

Important : mettre tous les jours de l'eau fraîche dans le réservoir d'eau **11**. Celui-ci doit toujours contenir suffisamment d'eau pour assurer le fonctionnement de la machine.

Conseil : Placer les tasses, en particulier les petites tasses épaisses pour espresso, sur le chauffe-tasses **19** afin de les préchauffer.

Il est possible de préparer différents cafés très simplement, en appuyant sur un bouton.

Préparation d'un espresso et d'un café sans lait

La machine doit être prête à fonctionner.

- Placer la(les) tasse(s) sous le bec verseur du café **9**.
- Sélectionner l'espresso ou le café souhaité en tournant le bouton rotatif **6**. L'écran **5** affiche la boisson choisie ainsi que l'arôme du café et la quantité correspondant à la boisson.

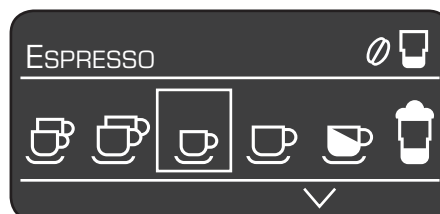

Les réglages peuvent être modifiés (voir point «Éléments de commande»).

fr

- Appuyer sur la touche **8 start**.
La machine effectue la percolation du café qui s'écoule dans la tasse/les tasses.

Préparation d'une boisson avec du lait

La machine doit être prête à fonctionner.

- Plonger profondément dans le récipient du lait **34** le tube mousseur **10d** du mousseur de lait **10**.
- Basculer le bec verseur du café **9** vers la **droite** jusqu'à ce qu'il s'enclipse (bruit caractéristique).
- Placer la tasse préchauffée ou le verre sous le bec verseur du café **9** et mousseur lait **10**.
- Sélectionner la boisson : macchiato ☺, cappuccino ☺, café au lait ☺ ou My coffee ☺ en tournant le bouton rotatif **6**.
L'écran **5** affiche la boisson choisie ainsi que l'arôme du café et la quantité correspondant à la boisson.

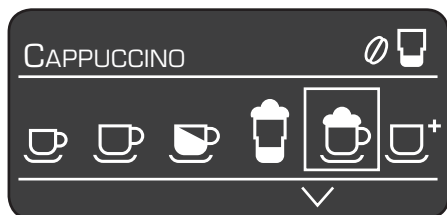

Les réglages peuvent être modifiés (voir point «Éléments de commande»).

- Appuyer sur la touche **8 start**. Tout d'abord le lait est pompé dans la tasse ou le verre. Ensuite, la machine effectue la percolation du café qui s'écoule dans la tasse ou le verre.

Important : les restes de lait séchés sont difficiles à retirer ; après chaque utilisation, nettoyer le mousseur lait **10** à l'eau tiède (voir point «Nettoyage du mousseur de lait»).

Préparation à partir de café moulu

La machine peut aussi préparer un café à partir de café moulu (pas du café soluble).

Préparation d'une boisson sans lait

- A l'aide du bouton rotatif **6**, sélectionner ☺ ou ☺.
- Placer la tasse/les tasses préchauffée(s) sous le bec verseur du café **9**.
- Ouvrir le tiroir à café **21** en appuyant.
- Verser au maximum 2 cuillères-dose **14** rases de café moulu.

Attention : ne pas verser de café en grains ou de café soluble.

- Fermer le tiroir à café **21**.
- Appuyer sur la touche **8 start**.

La machine effectue la percolation du café moulu qui s'écoule dans la tasse/les tasses.

Remarque : pour préparer une autre tasse de café moulu, répéter l'opération. Si vous ne versez pas de café dans un délai de 90 s, la chambre de percolation se vide automatiquement afin d'empêcher un débordement. La machine effectue un rinçage.

Préparation d'une boisson avec lait

- A l'aide du bouton rotatif **6**, sélectionner une boisson : Café au lait ☺, Macchiato ☺, Cappuccino ☺ ou My coffee ☺.
- Introduire le tube mousseur **10d** du mousseur de lait **10** dans le récipient de lait **34**.
- Faire pivoter le bec verseur du café **9** vers la **droite** jusqu'à ce qu'il s'enclipse (bruit caractéristique).
- Placer la tasse préchauffée ou le verre sous le bec verseur du café **9** et le mousseur lait **10**.
- Ouvrir le tiroir à café **21** en appuyant.
- Remplir avec 2 cuillères-dose **14** rases maxi. de café en poudre.

Attention : ne jamais remplir avec du café en grains ou du café soluble.

- Refermer le tiroir à café **21**.
- Appuyer sur la touche **8 start**. Tout d'abord le lait est pompé dans la tasse ou le verre. Ensuite, la machine effectue la percolation du café en poudre qui s'écoule dans la tasse ou le verre.

Important : les restes de lait séchés sont difficiles à retirer ; après chaque utilisation, nettoyer le mousser lait **10** à l'eau tiède (voir point «Nettoyage du mousser de lait **10**»).

Remarque : pour préparer une autre tasse à partir de café moulu / lait, répéter l'opération. Si vous ne versez pas de café dans un délai de 90 s, la chambre de percolation se vide automatiquement afin d'empêcher un débordement. La machine effectue un rinçage.

Préparer de la mousse de lait et du lait chaud

⚠ Risque de brûlure

Le mousser lait **10** devient brûlant. Après utilisation, bien laisser refroidir avant de le saisir.

La machine doit être prête à fonctionner.

- Plonger le tube mousser **10d** du mousser **10** dans le réservoir de lait **34**.
- Placer la tasse préchauffée ou le verre sous le mousser lait **10**.
- Sélectionner «Mousse lait» ☼ ou «Lait chaud» ☼ en tournant le bouton rotatif **6**.
- Appuyer sur la touche **8 start**, de la mousse de lait (durant 40 s env.) ou du lait chaud (durant 60 s env.) s'écoule du mousser de lait **10**.
- Appuyer de nouveau sur la touche **8 start** pour interrompre l'opération.

Conseil : pour obtenir du lait très chaud, aspirer de nouveau celui-ci à partir du verre et le faire s'écouler à travers le mousser de lait **10**. Sélectionner de nouveau la fonction «Lait chaud».

Info : lors de la préparation du lait chaud, il peut se produire des bruits de sifflement. Ceux-ci sont dus à la technologie du mousser de lait **10**.

Conseil : pour obtenir une mousse de lait optimale, utiliser de préférence du lait froid d'une teneur en matières grasses de 1,5%.

Important : Les restes de lait séchés sont difficiles à retirer ; après chaque utilisation, nettoyer le mousser lait **10** à l'eau tiède (voir point «Nettoyage du mousser de lait»).

Préparer de l'eau chaude

⚠ Risque de brûlure

Le mousser lait **10** devient très brûlant.

Après utilisation, bien laisser refroidir avant de le saisir.

La machine doit être prête à fonctionner.

- Placer la tasse préchauffée ou le verre sous le bec du mousser de lait **10**.
- Sélectionner le réglage souhaité Eau chaude ☼ en tournant le bouton rotatif **6**.
- Appuyer sur la touche **8 start**, l'eau chaude s'écoule durant env. 40 s du mousser de lait **10**.
- Il est possible d'interrompre prématurément cette opération en appuyant de nouveau sur la touche **8 start**.

Remarque : il est possible de régler la température de l'eau chaude (voir point «Eléments de commande Touche °C»).



Entretien et nettoyage quotidien

Risque de choc électrique!

Avant tout nettoyage, débrancher le cordon électrique. Ne jamais plonger la machine dans l'eau. Ne pas utiliser de nettoyeur à vapeur.

- Essuyer le boîtier avec un chiffon humide. Ne pas utiliser de produit abrasif.
- Rincer le réservoir d'eau **11** et l'unité de percolation **24** uniquement avec de l'eau.
- Pour le nettoyage, essuyer avec un chiffon humide le couvercle préservateur d'arôme **26**, le panneau des bacs collecteurs **27** et l'isolation du réservoir de lait **34**.
Ne pas passer au lave-vaisselle.
- Retirer la grille du bec verseur du café **29**, la grille du mousser de lait **31** et le bac collecteur du mousser de lait **30**. Retirer vers l'avant le bac collecteur du bec verseur de café **28** avec le récipient pour marc de café **32**, les vider et les nettoyer. Tous ces éléments peuvent passer en lave-vaisselle.
- Nettoyer à la main la cuillère-dose **14**, le couvercle préservateur d'arôme **16** ainsi que la partie intérieure et le couvercle du réservoir de lait **34** ou bien les passer en machine.
- Essuyer l'intérieur de la machine (bacs de collecte).

Important : les bacs collecteurs **28/30** doivent être vidés et nettoyés tous les jours afin d'éviter la formation de moisissures.

Remarque : lorsque la machine froide est allumée à l'aide de la touche **2**  ou bien placée en position  après un prélèvement de café, la machine réalise un rinçage automatique. Le système est donc autonettoyant.

Nettoyage du mousser de lait **10**

Nettoyer le mousser de lait **10** après chaque utilisation!

Il est possible d'effectuer un pré-nettoyage automatique du mousser de lait **10**.

- A l'écran **5**, sélectionnez le symbole  et appuyer sur la touche **8 start**.

PLACER UN VERRE VIDE SOUS LE MOUSSEUR, PLACER L'EMBOUT POUR MOUSSE DANS LE VERRE
→START

- Placer un verre vide sous le mousser de lait **10** et introduire l'extrémité du tube mousser **10d** dans le verre.
- Appuyer sur la touche **8 start**. La machine remplit automatiquement le verre d'eau puis l'aspire par le tube mousser **10d** pour rincer le dispositif. Au bout de 1 min environ, l'opération de nettoyage s'arrête automatiquement.
- Vider le verre et nettoyer le tube mousser **10d**.

De plus, nettoyer soigneusement le mousser de lait toutes les deux semaines environ (au lave-vaisselle ou à la main).

*Démonter le mousser lait **10** pour le nettoyer.*

- Extraire le mousser de lait **10** de la machine en le tirant vers l'avant.
- Nettoyer les différents éléments (**figure C**) à l'eau savonneuse, avec une brosse douce.
- Bien rincer tous les éléments à l'eau courante et les sécher.
- Remonter tous les éléments et les remplacer jusqu'en butée.

Info : tous les éléments du mousser lait **10** peuvent être lavés en machine.

Nettoyer l'unité de percolation **24** (voir aussi **Mémento**)

En plus du programme de nettoyage automatique, il est possible de retirer l'unité de percolation **24** pour la nettoyer.

- Appuyer sur la touche **2**  pour placer la machine en «mode Eco».

- Arrêter entièrement la machine à l'aide de l'interrupteur électrique **1 O / I**, aucune touche n'est allumée.
- Faire glisser l'ouvre-volet **23** vers la droite et ouvrir le volet **22** de l'unité de passage **24**.
- Faire glisser le verrouillage rouge **24b** de l'unité de percolation **24** vers la gauche.
- Appuyer sur le bouton poussoir rouge **24a** et saisir l'unité de percolation **24** par les évidements (**figure E**) et la retirer avec précaution.
- Nettoyer l'unité de percolation **24** sous un jet d'eau claire.

Important : ne pas ajouter de détergent, ne pas laver en machine.

- Essuyer l'intérieur de la machine avec un chiffon humide.
- Laisser sécher l'unité de percolation **24** et l'intérieur de la machine.
- Replacer l'unité de percolation **24** et pousser jusqu'en butée.
- Faire glisser vers la droite le verrouillage rouge **24b** et fermer le volet **22**.

Rangement des accessoires

La machine est dotée de logements spéciaux pour les accessoires et le Mémento.

- Pour ranger la cuillère-dose **14**, le tube mousseur **10d** et le flexible **10c**, retirer le réservoir d'eau **11** et placer les éléments dans les évidements **13**.

Le Mémento possède son propre logement à côté de l'unité de percolation **24**.

- Ouvrir le volet **22** de l'unité de percolation.
- Saisir par la languette la fermeture rouge **26** du logement **25** et la retirer.
- Ranger le Mémento, replacer la fermeture **26** et refermer le volet de l'unité de percolation **22**.

Conseils pour économiser l'énergie

- La machine se place automatiquement en «mode Eco» au bout d'une heure (réglage usine). Dans ce mode, la machine consomme très peu d'électricité. La valeur par défaut de une heure peut être modifiée, (voir point «Réglages menu AR AUTO DANS»)
- Lorsque la machine n'est pas utilisée, l'arrêter au moyen de l'interrupteur électrique **1 O / I** placé à l'avant.
- Autant que possible ne jamais interrompre la production de café ou de mousse de lait. Une interruption provoque en effet une consommation d'énergie supérieure ainsi que le remplissage plus rapide des bacs collecteurs.
- Détartre régulièrement la machine afin d'éviter les dépôts de calcaire. Les dépôts de calcaire provoquent en effet une consommation électrique plus élevée.

Programmes de maintenance

Conseil : voir aussi le Mémento placé dans son logement **25**.

A certains intervalles de temps, l'écran **5** affiche différents messages :

DÉTARTRE SVP
NETTOYER SVP ou
CALC'N'CLEAN.

La machine doit alors être nettoyée ou détartrée sans délai avec le programme correspondant. Il est également possible d'effectuer les deux opérations simultanément avec la fonction Calc'n'Clean (voir point «Calc'n'Clean»). Si le programme de maintenance n'est pas réalisé conformément aux indications, cela peut détériorer la machine.

Attention

Lors de chaque programme de maintenance, utiliser le produit détartrant et le produit nettoyant conformément aux indications. Ne jamais interrompre le programme de maintenance !

Ne jamais boire les liquides !

Ne jamais utiliser de vinaigre, de produits à base de vinaigre, d'acide citrique ou de produits à base d'acide citrique !

Ne jamais déposer de pastilles de détartrage ou autres produits de détartrage dans le tiroir du café moulu **21** !

Pour le détartrage et le nettoyage, utiliser exclusivement les pastilles de détartrage fournies. Elles ont été spécialement conçues pour la machine à café.

Des pastilles de détartrage et de nettoyage spécialement développées sont disponibles dans le commerce et auprès du Service Clientèle.

N° commande	Commerce	Service Clientèle
Pastilles de nettoyage	TZ60001	310575
Pastilles de détartrage	TZ60002	310967

Important : si un filtre d'eau **35** est placé dans le réservoir d'eau **11** le retirer impérativement avant de lancer le programme de maintenance.

Détartrage

Durant les différentes opérations de détartrage, la touche **8 start** clignote. Les chiffres en haut à droite indiquent la progression de l'opération.

- Maintenir appuyée la touche **7** i au moins 3 secondes.

DÉTARTRAGE → START

- Appuyer sur la touche **8 start**, le programme défile à l'écran **5**.

**VIDER LE BAC COLLECTEUR
PLACER LE BAC COLLECTEUR**

- Vider les bacs collecteurs **28/30** et les replacer.

**PLACER RÉCIPIENT 0,5 L SOUS
MOUSSEUR LAIT → START**

- Placer un récipient d'une capacité de 0,5l sous le mousser lait **10**.
- Appuyer sur la touche **8 start**.

Info : si le filtre à eau **35** est activé, l'utilisateur est invité à retirer le filtre et à appuyer de nouveau sur la touche **8 start**
RETIRER LE FILTRE EAU → START

**0,5 L EAU + DÉTARTRANT REMPLIR
→ START**

- Verser de l'eau tiède dans le réservoir d'eau **11** jusqu'au repère «**0,5l**» et dissoudre 2 pastilles de détartrage Siemens.
- Appuyer sur la touche **8 start**, le programme de détartrage se déroule maintenant durant 20 minutes environ

DÉTARTRAGE EN COURS

DÉTARTRANT INSUFFIS.
RAJOUTER DÉTARTRANT

Info : s'il n'y a pas assez de solution de détartrage dans le réservoir d'eau **11**, le message demandant de rajouter de la solution de détartrage s'affiche ; appuyer de nouveau sur la touche **8 start**.

RINCER LE RÉSERVOIR D'EAU ET REMPLIR
→START

- Rincer le réservoir d'eau **11** et le remplir d'eau fraîche jusqu'au repère «**max**».
- Appuyer sur la touche **8 start**, le programme de détartrage se déroule durant env. 1 minute et effectue un rinçage de la machine.

DÉTARTRAGE EN COURS

VIDER LE BAC COLLECTEUR
PLACER LE BAC COLLECTEUR

- Vider les bacs collecteurs **28/30** et les replacer.

La machine est maintenant détartrée et de nouveau prête à fonctionner.

Nettoyage



Durant les différentes opérations de nettoyage, la touche **8 start** clignote. Les chiffres en haut à droite indiquent les progrès de l'opération.

- Remplir le réservoir d'eau **11** jusqu'à «**max**».
- Maintenir appuyée la touche **7 i** au moins 3 secondes.

NETTOYAGE →START

- Appuyer sur la touche **8 start**, le programme se déroule à l'écran **5**.

VIDER LE BAC COLLECTEUR
PLACER LE BAC COLLECTEUR

- Vider les bacs collecteurs **28/30** et les replacer, la machine réalise deux rinçages.

PIVOTER LE BEC VERSEUR

- Faire pivoter le bec verseur du café **9** vers la gauche dans la position café jusqu'à ce qu'il s'enclipse (bruit caractéristique).

NETTOYAGE EN COURS

OUVRIER TIROIR

- Ouvrir le tiroir à café **21** en appuyant.

PLACER UNE PASTILLE DE NETTOYAGE SIEMENS DANS LE TIROIR ET REFERMER

- Placer une pastille de nettoyage Siemens dans le tiroir **21** et refermer.

APPUYER SUR START

- Appuyer sur la touche **8 start**, le nettoyage est activé pour une durée de 7 minutes env.

NETTOYAGE EN COURS

VIDER LE BAC COLLECTEUR
PLACER LE BAC COLLECTEUR

- Vider les bacs collecteurs **28/30** et les replacer.

La machine est maintenant nettoyée et de nouveau prête à fonctionner.

Calc'n'Clean

Calc'n'Clean combine les fonctions Détartrage et Nettoyage. Si le moment de réaliser chacun des deux programmes est proche, la machine propose automatiquement ce programme.



Durant les différentes opérations du programme Calc'n'Clean, la touche **8 start** clignote. Les chiffres en haut à droite indiquent l'avancement de l'opération.

- Maintenir appuyée la touche **7 i** durant 3 secondes au moins.

CALC'N'CLEAN → START

- Appuyer sur la touche **8 start**, le programme défile à l'écran.

VIDER LE BAC COLLECTEUR
PLACER LE BAC COLLECTEUR

- Vider les bacs collecteurs **28/30** et les replacer.
- Basculer le bec verseur du café **9** vers la droite jusqu'à ce qu'il s'enclipse (bruit caractéristique).
- Placer un récipient d'une capacité de 1 l au moins sous le mousseur lait **10**.
- Appuyer sur la touche **start**, la machine effectue deux rinçages.

NETTOYAGE EN COURS

OUVRIER TIROIR

- Appuyer sur le tiroir à café **21** pour l'ouvrir.

PLACER UNE PASTILLE DE NETTOYAGE
SIEMENS DANS LE TIROIR ET REFERMER

- Placer une pastille de nettoyage Siemens dans le tiroir **21** et refermer.

Info : si le filtre à eau **35** est activé, l'utilisateur est invité à retirer le filtre et à appuyer de nouveau sur la touche **8 start**.
RETIRER LE FILTRE EAU → START

0,5 L EAU + DÉTARTRANT REMPLIR
→ START

- Verser de l'eau tiède dans le réservoir d'eau **11** jusqu'au repère «**0,5l**» et dissoudre 2 pastilles de détartrage Siemens.
- Appuyer sur la touche **8 start**, le programme de détartrage se déroule durant 20 minutes env.

DÉTARTRAGE EN COURS

DÉTARTRANT INSUFFIS.

RAJOUTER DÉTARTRANT

Info : s'il n'y a pas assez de solution de détartrage dans le réservoir d'eau **11**, le message demandant de rajouter de la solution de détartrage s'affiche ; appuyer de nouveau sur la touche **8 start**.

RINCER LE RÉSERVOIR D'EAU ET REMPLIR
→ START

- Rincer le réservoir d'eau **11** et remplir d'eau fraîche jusqu'au repère «**max**».
- Appuyer sur la touche **8 start**, le programme de détartrage se déroule durant 1 minute environ, puis le programme de nettoyage rince la machine durant 7 minutes environ.

DÉTARTRAGE EN COURS

NETTOYAGE EN COURS

VIDER LE BAC COLLECTEUR

PLACER LE BAC COLLECTEUR

- Vider les bacs collecteurs **28/30** et les replacer.

La machine est nettoyée et détartrée et de nouveau prête à fonctionner.

Important : si l'un des programmes de maintenance a été interrompu, par ex. par une coupure de courant, procéder comme indiqué ci-après :

- Rincer le réservoir d'eau **11** et remplir d'eau fraîche jusqu'au repère «**max**».
- Appuyer sur la touche **8 start**, le programme de nettoyage se déroule durant 3 minutes environ et rince la machine.

NETTOYAGE EN COURS

VIDER LE BAC COLLECTEUR

PLACER LE BAC COLLECTEUR

- Vider les bacs collecteurs **28/30** et les replacer.

La machine est de nouveau prête à fonctionner.

Protection contre le gel

⚠ Afin d'éviter les dommages provoqués par le gel lors du transport et du stockage, il faut préalablement vider entièrement la machine.

Info : la machine doit être prête à fonctionner et le réservoir d'eau **11** doit être rempli.

- Placer un grand récipient étroit sous le mousseur lait **10**.
- Sélectionner le réglage «Mousse lait» , et envoyer de la vapeur durant 15 secondes env.
- Arrêter la machine à l'aide de l'interrupteur électrique **1 O / I**.
- Vider le réservoir d'eau **11** et les bacs collecteurs **28/30**.

Accessoires

Les accessoires suivants sont disponibles dans le commerce ou auprès du service Clientèle.

N° commande	Commerce	Service Clientèle
Pastilles de nettoyage	TZ60001	310575
Pastilles de détartrage	TZ60002	310967
Filtre d'eau	TZ70003	467873

Mise au rebut

Cet appareil est identifié selon la Directive européenne 2002/96/CE relative aux déchets d'équipements électriques et électroniques (DEEE). Cette directive définit les conditions de collecte et de recyclage des anciens appareils à l'intérieur de l'Union Européenne. S'informer auprès du revendeur sur la procédure actuelle de recyclage.

Garantie

Les conditions de garantie applicables sont celles publiées par notre distributeur dans le pays où a été effectué l'achat. Le revendeur chez qui vous vous êtes procuré l'appareil fournira les modalités de garantie sur simple demande de votre part. En cas de recours en garantie, veuillez toujours vous munir de la preuve d'achat.

Sous réserve de modifications.

Eliminer soi-même les problèmes simples

Problème	Cause	Remède
Affichage de REMPLIR LE BAC À CAFÉ bien que le bac à café 15 soit rempli, ou bien le moulin ne parvient pas à moudre.	Les grains ne tombent pas dans le broyeur (grains trop gras).	Frapper légèrement le bac à café 15 . Changer éventuellement de café. Une fois que le bac à café 15 est vide, l'essuyer avec un chiffon sec.
Impossible de produire de l'eau chaude.	Le mousseur lait 10 ou le support du mousseur lait 10 est obturé.	Nettoyer le mousseur lait 10 ou son support.
Trop peu de mousse ou pas de mousse ou le mousseur de lait 10 n'aspire pas le lait.	Le mousseur lait 10 ou le support du mousseur lait 10 est obturé.	Nettoyer le mousseur de lait 10 ou le support du mousseur de lait 10 .
	Lait non adapté.	Utiliser du lait à une teneur de 1,5 % de matières grasses.
	Le mousseur de lait 10 n'est pas correctement monté.	Monter correctement le mousseur de lait 10 .
Le café s'écoule goutte à goutte.	Mouture trop fine, café moulu trop fin.	Régler une mouture moins fine. Utiliser du café moulu moins fin.
	La machine est fortement entartrée.	Détartre la machine.
Le café ne présente pas de «crème».	Qualité du café ne convient pas.	Changer de qualité de café.
	Les grains ne sont pas fraîchement torréfiés.	Les grains ne sont pas fraîchement torréfiés.
	La mouture n'est pas adaptée aux grains de café.	Optimiser la finesse de la mouture.
Le café est trop «acide».	La mouture n'est pas assez fine ou bien le café moulu n'est pas assez fin.	Régler une mouture plus fine ou acheter du café moulu plus fin.
	Qualité de café non adaptée.	Utiliser un café torréfié plus foncé.
Lorsqu'il est impossible d'éliminer les défaillances, appeler impérativement le Service Clientèle!		

Problème	Cause	Remède
Le café est trop «amer».	La mouture est trop fine ou le café moulu est trop fin.	Régler une mouture moins fine ou acheter du café moulu moins fin.
	Qualité du café ne convient pas.	Changer de qualité de café.
Affichage à l'écran DEFAILLANCE APPELER SERVICE CLIENTÈLE.	Une défaillance s'est produite dans la machine.	Appeler le Service Clientèle.
Le filtre à eau 35 ne tient pas dans le réservoir d'eau 11 .	Le filtre à eau 35 n'est pas enclipsé.	Bien appuyer le filtre à eau 35 dans le réservoir jusqu'à ce qu'il s'enclipse (bruit caractéristique).
Le marc de café n'est pas compact et il est trop sec (il s'effrite).	La mouture est trop fine ou il n'y a pas assez de café moulu.	Régler une mouture moins fine ou utiliser 2 doses de café moulu.
Le marc de café n'est pas compact et il est trop humide.	La mouture est trop grossière ou il y a trop de café.	Régler une mouture plus fine ou n'utiliser qu'une dose de café moulu.
Lorsqu'il est impossible d'éliminer les défaillances, appeler impérativement le Service Clientèle!		

Sommario

Riepilogo delle parti e degli elementi di comando.....	65
Al primo impiego.....	66
Elementi di comando.....	67
- Interruttore di rete O / I	67
- Tasto ⏻	67
- Pulsante girevole.....	67
- Tasti selettori ^ e v	67
- Display.....	68
- Tasto start	70
- Tasto °C	70
- Impostazioni del tasto i	71
- Regolare il grado di macinatura.....	71
- Riscaldamento tazze.....	71
Impostazioni del menu.....	72
- Lingua.....	72
- Durezza acqua.....	72
- Decalcificare.....	72
- Pulire.....	72
- Calc'n'Clean.....	72
- Visualizzare ora.....	73
- Modo ora.....	73
- Regolare ora.....	73
- Riscald. tazza ON (solo per TK76F09).....	73
- Riscald. tazza OFF.....	73
- Auto spegnimento in.....	73
- Filtro acqua.....	73
- Contrasto.....	74
- Imp.predefinita.....	74
Preparazione con chicchi di caffè.....	74
Preparazione con caffè macinato.....	75
Preparazione di schiuma di latte e di latte caldo.....	76
Prelievo di acqua per il thè.....	77
Cura e pulizia quotidiana.....	77
- Pulire la linea del latte.....	78
- Pulire il bollitore.....	78
Accessori per la conservazione.....	79
Consigli per risparmiare energia.....	79
Programmi di assistenza.....	79
- Decalcificare.....	80
- Pulire.....	81
- Calc'n'Clean.....	81
Protezione dal gelo e Accessori.....	82
Soluzione di piccoli guasti.....	83
Smaltimento e Garanzia.....	84

Istruzioni di sicurezza

Leggere con attenzione interamente, osservare e conservare le istruzioni per l'uso!

Questa macchina automatica per espresso è destinata all'uso domestico e alla preparazione di quantità tipiche per questo impiego e non all'attività professionale.

⚠ Pericolo di scarica elettrica!

Nel collegamento e nell'uso dell'apparecchio rispettare i dati della targhetta di identificazione. Usare solo se il cavo di alimentazione e l'apparecchio non presentano danni. Usare l'apparecchio solo in ambienti interni a temperatura ambientale. Non permettere l'uso dell'apparecchio ai bambini o a soggetti con ridotte capacità fisiche o psichiche o comunque non dotati di sufficiente esperienza e conoscenza, a meno che non siano sorvegliati o non abbiano ricevuto istruzioni sull'uso dell'apparecchio da una persona che sia responsabile della loro sicurezza. Tenere i bambini lontani dall'apparecchio. Sorvegliare i bambini, per evitare che giochino con l'apparecchio. In caso di guasto, estrarre immediatamente la spina di alimentazione. Per evitare rischi, le riparazioni all'apparecchio, quali ad esempio la sostituzione di un cavo di alimentazione danneggiato, devono essere eseguite solo dal nostro servizio di assistenza clienti. Non immergere mai l'apparecchio o il cavo di alimentazione in acqua. Non toccare i dispositivi di macinazione.

⚠ Pericolo di scottature!

L'inserto schiuma per latte / acqua calda si riscalda molto. Prima di toccarlo, dopo l'uso, è necessario lasciarlo raffreddare.

Gentili amanti del caffè,



congratulations per aver acquistato questa macchina automatica per espresso della società Siemens.

Il presente manuale d'uso descrive diversi modelli con dotazioni diverse.

Si prega di osservare anche le istruzioni brevi. Queste si possono inserire in un apposito scomparto **25**, che consente di tenerle sempre a portata di mano per la consultazione durante l'uso.

Riepilogo delle parti e degli elementi di comando

Figure A, B, C, D ed E

- | | |
|---|---|
| 1 Interruttore di rete O / I | 18 Anello luminoso |
| 2 Tasto  | 19 Vassoio tazze con funzione di riscaldamento |
| 3 Tasto °C
(temperatura / sicurezza bambini) | 20 Tasto per l'accensione del vassoio scaldatazze |
| 4 Tasti selettori   | 21 Cassetto per caffè macinato / pastiglie di pulizia |
| 5 Display | 22 Sportelli del bollitore |
| a) Riga di stato | 23 Interruttore aprisportello |
| b) Riga di selezione | 24 Bollitore |
| c) Riga di navigazione | a) Pulsante scorrevole |
| 6 Pulsante girevole per le impostazioni del display | b) Dispositivo di blocco |
| 7 Tasto i (menu informativo) | 25 Scomparto per riporre le istruzioni brevi |
| 8 Tasto start (Bevande / Programmi) | 26 Chiusura dello scomparto per la conservazione delle istruzioni brevi |
| 9 Uscita caffè regolabile in altezza e orientabile | 27 Pannello raccogliocce |
| 10 Inserto schiuma regolabile in altezza (prelievo latte / acqua calda) | 28 Raccogliocce uscita caffè |
| a) Elemento superiore | 29 Griglia di sgocciolamento uscita caffè |
| b) Elemento inferiore | 30 Raccogliocce inserto schiuma |
| c) Flessibile | 31 Griglia di sgocciolamento inserto schiuma |
| d) Tubicino del latte | 32 Contenitore per fondi di caffè |
| 11 Serbatoio acqua rimovibile | 33 Vano portacavo |
| 12 Coperchio del serbatoio per l'acqua | 34 Recipiente per il latte (isolato) |
| 13 Vano per riporre il dosatore del caffè macinato e gli accessori dell'inserto schiuma | 35 Filtro per l'acqua |
| 14 Dosatore del caffè macinato (guida di inserimento per il filtro dell'acqua) | |
| 15 Serbatoio chicchi | |
| 16 Coperchio salva-aroma | |
| 17 Selettore della regolazione del grado di macinatura | |

Al primo impiego

Informazioni generali

Versare nei corrispondenti serbatoi solo acqua pulita non addizionata con anidride carbonica e preferibilmente miscele di caffè per macchine automatiche per espresso e caffè. Non usare chicchi di caffè glassati, caramellati o trattati con altri additivi contenenti zucchero, in quanto otturano il bollitore.

In questo apparecchio è possibile regolare la durezza dell'acqua. Il valore preimpostato è 4. Determinare la durezza dell'acqua con le apposite strisce fornite in dotazione. Se la durezza indicata è diversa da 4, programmare di conseguenza l'apparecchio (vedere il capitolo "Menu impostazioni DUREZZA ACQUA").

Mettere l'apparecchio in funzione

- Posizionare la macchina per il caffè espresso su una superficie piana, in grado di sostenere il suo peso

Informazione: l'apparecchio è dotato, sul fondo, di quattro rotelle, che permettono di spostarlo su una linea ad arco al fine di facilitarne l'uso e la collocazione.

- Estrarre il cavo dal vano portacavo **33** e inserire la spina. Per regolare la lunghezza, estrarre il cavo spostandolo verso il basso oppure reinserirlo spostandolo verso l'alto. Per eseguire questa operazione, posizionare l'apparecchio ad esempio al bordo del tavolo.
- Sollevare il coperchio del serbatoio per l'acqua **12**.
- Estrarre il serbatoio per l'acqua **11**, sciacquarlo e riempirlo con acqua pulita fredda. Non superare il livello indicato come "max".
- Posizionare il serbatoio dell'acqua **11** diritto e spingerlo completamente verso il basso.

- Richiudere il coperchio del serbatoio per l'acqua **12**.
- Riempire l'apposito serbatoio **15** con i chicchi di caffè.
- Premere l'interruttore di rete **1 O / I**, il tasto **8 start** si accende e sul display **5** vengono visualizzate diverse lingue.
- Ora scegliere la lingua di visualizzazione degli altri testi del display con i tasti selettori **4 ^** e **4 v**.

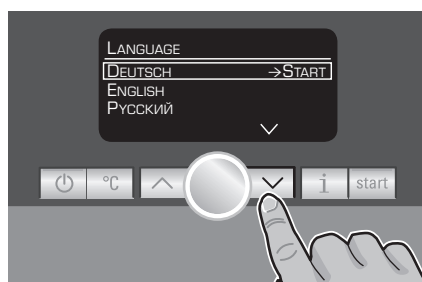

La lingua selezionata viene contrassegnata con una cornice. Sono disponibili le seguenti lingue:

DEUTSCH
 ENGLISH
 РУССКИЙ
 NEDERLANDS
 FRANÇAIS
 ITALIANO
 SVENSKA
 ESPAÑOL
 POLSKI

- Premere il tasto **8 start**, la lingua selezionata viene memorizzata, il tasto **2** si accende.

- Premere il tasto 2 ☺, sul display 5 compare il logo del marchio. Ora l'apparecchio si riscalda ed esegue un risciacquo, un po' di acqua fluisce dall'uscita caffè 9. Quando sul display 5 compaiono i simboli per la preparazione, l'apparecchio è pronto per l'uso.

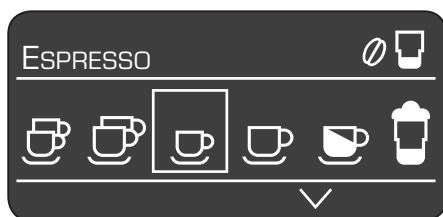

Informazione: la macchina per il caffè espresso è preprogrammata con impostazioni standard per un funzionamento ottimale. Dopo 1 ora l'apparecchio passa automaticamente alla „modalità di risparmio” (vedere capitolo “Impostazioni di menu AUTO SPEGNIMENTO IN”).

Consiglio: al primo utilizzo o quando l'apparecchio resta inutilizzato per un periodo più lungo, la prima tazza non ha un aroma pieno.

Dopo la prima messa in funzione della macchina automatica per espresso, si otterrà una crema consistente e densa solo dopo aver prodotto alcune tazze.

Elementi di comando

Interruttore di rete O / I

L'interruttore di rete 1 O / I attiva o disattiva completamente la “modalità di risparmio” dell'apparecchio. Nella “modalità di risparmio” è acceso solo il tasto 2 ☺.

Importante: *spegnere l'apparecchio con l'interruttore di esercizio solo quando è attiva la “modalità di risparmio”, affinché venga eseguito il risciacquo automatico.*

Tasto ☺

Con il tasto 2 ☺ l'apparecchio si accende (pronto per l'uso) o si ripristina la “modalità di risparmio”.

Il tasto 2 ☺ lampeggia fino a quando l'apparecchio esegue il risciacquo.

L'apparecchio non esegue il risciacquo quando:

- è ancora caldo all'accensione;
- non è avvenuto alcun prelievo di caffè prima del passaggio alla “modalità di risparmio”.

L'apparecchio è pronto per l'uso quando i simboli per la selezione delle bevande e il tasto 8 start lampeggiano.

Pulsante girevole

Il pulsante girevole 6 permette di navigare nel display ruotandolo verso sinistra o verso destra oppure di modificare i parametri nel menu.

Tasti selettori ^ e v

Con i tasti selettori 4 ^ e v è possibile navigare verso il basso o verso l'alto all'interno dei livelli di menu (riga di navigazione 5c).

it

Display

Il display **5** visualizza, mediante simboli, possibilità di selezione, intensità del caffè e quantità, e, mediante testi, impostazioni, processi in corso e messaggi. Le impostazioni si eseguono qui mediante il pulsante girevole **6** e i tasti selettori **4**.

L'impostazione selezionata viene contrassegnata con una cornice.

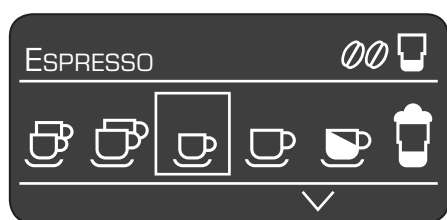

Nella riga di stato **5a** del display **5** viene visualizzato il nome del tipo di bevanda e il valore impostato per l'intensità, ad esempio **00** e per la quantità, ad esempio . La riga di selezione **5b** rappresenta i simboli per la selezione delle bevande. Le frecce nella riga di navigazione **5c** indicano in quale direzione sono disponibili ulteriori livelli di menu.

Messaggi sul display

Sul display **5** vengono visualizzati diversi messaggi.

Informazioni:

SERB. ACQUA IN ESAUR.

SERB. CHICCHI IN ESAUR.

SI PREGA DI ATTENDERE

Azioni:

RIEMPIRE SERBATOIO ACQUA

INSERIRE SERBATOIO ACQUA

CONTROLLARE SERBAT. ACQUA

5a

b

INSERIRE RACCOGLIGOCCE

VUOTARE RACCOGLIGOCCE

c

RIEMPIRE SERBATOIO CHICCHI

POSIZIONARE USCITA CAFFÈ

INSERIRE INNESTO SCHIUMA

INSERIRE UNITÀ DI INFUSIONE CAFFÈ.

CHIUDERE SPORTELLO

CONTROLLARE UNITÀ DI INFUSIONE

CAFFÈ

VERSARE LA POLVERE

CHIUDERE IL CASSETTO

CAMBIARE FILTRO

DECALCIFICARE

ESEGUIRE PULIZIA

CALC'N'CLEAN

TEMP. TROPPO BASSA

SI PREGA DI ATTENDERE

ALTO – BASSO VOLTAGGIO

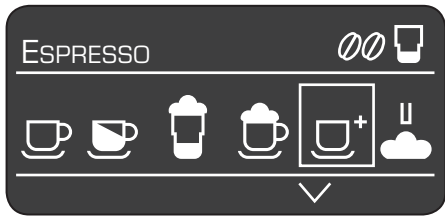

Possibilità di selezione

- 2 ESPRESSO 2xCAFFÈ
- ESPRESSO CAFFÈ
- CAFFELATTE MACCHIATO
- CAPPUCCINO MY COFFEE
- SCHIUMA LATTE LATTE CALDO
- ACQUA CALDA LAVAGGIO RAPIDO SISTEMA LATTE



**Intensità del caffè
(solo per bevande a base di caffè)**

- Media Normale Forte

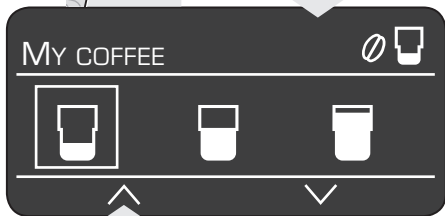

**Quantità
(solo per bevande a base di caffè)**

- piccola media grande

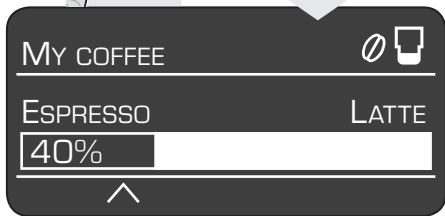

Oltre all'intensità del caffè e alla quantità di riempimento, per l'impostazione personalizzata MY COFFEE ☑ è possibile selezionare anche la proporzione di miscela tra caffè espresso e latte: L'impostazione può essere eseguita gradualmente, con incrementi del 20%, ruotando il pulsante girevole.

it

Tasto start

Premendo il tasto **8 start** si avvia la preparazione della bevanda e un programma di assistenza.

Premendo nuovamente il tasto **8 start** durante la preparazione della bevanda è possibile interrompere anticipatamente il prelievo.

Tasto °C

Con il tasto **3 °C** si imposta la **temperatura** del caffè e dell'acqua per il tè (premendo per breve tempo) e si attiva o disattiva la **sicurezza bambini** (tenere il tasto premuto per almeno 3 secondi).

Regolazione della temperatura

Premere brevemente il tasto **3 °C** ed eseguire le impostazioni con i tasti **^** e **v** e il pulsante girevole.

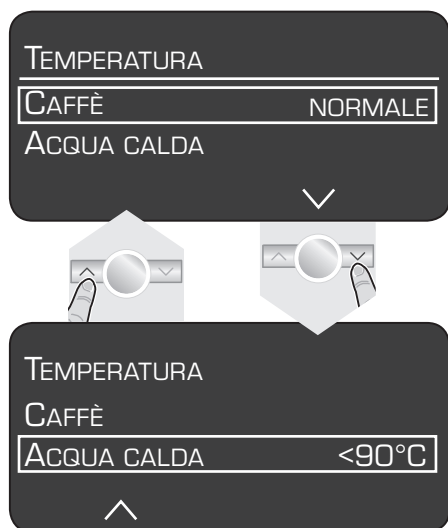

Premendo nuovamente il tasto **3 C°** e ritornare alla selezione della bevanda. Queste impostazioni sono efficaci automaticamente per tutti i tipi di preparazione.

Sicurezza bambini

Esiste la possibilità di bloccare l'apparecchio per proteggere i bambini da ustioni e scottature.

- Tenere premuto il tasto **3 °C** per almeno 3 secondi, sul display viene visualizzato il simbolo di una chiave. A questo punto la sicurezza bambini è attiva.

In questo stato la macchina non può essere utilizzata. Il vassoio scaldato è spento.



- Per disattivare la sicurezza bambini tenere premuto il tasto **3 C°** per almeno 3 secondi; sul display **5** il simbolo della chiave scompare.

Impostazioni del tasto i

Con il tasto **7 i** è possibile **richiamare delle informazioni** (premere brevemente) ed **eseguire le impostazioni** (tenere il tasto premuto per almeno 3 secondi).

Richiamare informazioni

Nel menu Info si possono richiamare le seguenti informazioni:

- il numero di bevande prelevate dalla messa in funzione della macchina per caffè espresso
- il periodo che deve trascorrere fino al prossimo intervento di assistenza

- Premere brevemente il tasto **7 i** e navigare con i tasti **^** e **v**.

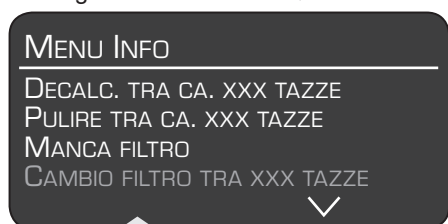

*compare solo se il filtro è attivo.

Premendo di nuovo il tasto **i** per breve tempo si ritorna alla selezione delle bevande. Dopo circa 10 secondi di inattività, l'apparecchio passa automaticamente alla modalità di selezione delle bevande.

Eeguire le impostazioni

(vedere capitolo "Impostazioni del menu").

Regolare il grado di macinatura

Con il selettore **17** è possibile regolare il grado di macinatura desiderato per il caffè.

Attenzione

Regolare il grado di macinatura solo con il macinacaffè in funzione! In caso contrario l'apparecchio potrebbe subire danni.

- Con il macinacaffè in funzione, posizionare il selettore **17** su un valore compreso tra caffè macinato fine ••• è caffè macinato grosso •••.



Informazione: la nuova regolazione risulta effettiva solo a partire dalla seconda tazza.

Consiglio: per chicchi più tostati scegliere un grado di macinatura più fine, per chicchi meno tostati scegliere un grado di macinatura più grosso.

Riscaldamento tazze

⚠ Attenzione! Il dispositivo di riscaldamento tazze si riscalda molto!

La macchina automatica per espresso è dotata di una funzione per il riscaldamento delle tazze **19**, che può essere attivata o disattivata manualmente con il tasto **20**. Se il riscaldamento tazze **19** è attivo, il tasto **20** si accende.

Consiglio: per un riscaldamento ottimale delle tazze, posizionarle sul dispositivo con la base a contatto con il riscaldamento **19**.

Solo per TK 76F09

Esiste anche la possibilità di preprogrammare il riscaldamento tazze (vedere il Capitolo "Impostazioni del menu RISCALD. TAZZE ON").

it

Impostazioni del menu

- Tenere premuto il tasto **7 i** per almeno 3 secondi.

Compaiono le diverse possibilità di impostazione.



Nel testo che segue ogni nuova impostazione inizia con

i 3 sec. + ▾ ed è seguita da una descrizione precisa.

Con i tasti **^** e **v** è possibile selezionare le diverse possibilità di impostazione.



Nota: le modifiche eseguite vengono salvate automaticamente, senza la necessità di un'ulteriore conferma.

i 3 sec. + ▾ LINGUA

- Ruotando il pulsante girevole **6** è possibile selezionare la lingua desiderata.

i 3 sec. + ▾ DUREZZA ACQUA

- Ruotando il pulsante girevole **6** è possibile selezionare la durezza dell'acqua desiderata sui valori **1,2,3 e 4**.

Informazione: l'impostazione della corretta durezza dell'acqua è importante affinché l'apparecchio venga decalcificato negli intervalli dovuti. Il valore preimpostato per la durezza dell'acqua è **4**. La durezza dell'acqua si può determinare con la striscia di test fornite in dotazione oppure si può richiedere alla società locale di distribuzione dell'acqua.

- Immergere in acqua per breve tempo la striscia di test e leggere il risultato dopo 1 minuto.

Grado	Grado di durezza dell'acqua	
	Tedesco (°dH)	Francese (°fH)
1	1-7	1-13
2	8-14	14-25
3	15-21	26-38
4	22-30	39-54

i 3 sec. + ▾ DECALCIFICARE

- Per eseguire la decalcificazione dell'apparecchio, premere il tasto **8 start** e ed eseguire il programma di decalcificazione (vedere Capitolo "Decalcificare").

i 3 sec. + ▾ PULIRE

- Per eseguire la pulizia dell'apparecchio, premere il tasto **8 start** e ed eseguire il programma di pulizia (vedere Capitolo "Pulire").

i 3 sec. + ▾ CALC'N'CLEAN

- Per eseguire contemporaneamente la Decalcificazione e la Pulizia dell'apparecchio, premere il tasto **8 start** ed eseguire il programma Calc'n'Clean (vedere Capitolo "Calc'n'Clean").

- i 3 sec. + ✓** ► **VISUALIZZARE ORA**
In questo modo si può impostare la visualizzazione dell'ora sul display in modalità di risparmio.
- Ruotando il pulsante girevole **6** è possibile attivare = SÌ o disattivare = NO la visualizzazione dell'ora.

Informazione: dapprima è necessario impostare l'ora con la funzione **REGOLARE ORA**.

- i 3 sec. + ✓** ► **MODO ORA**
- Nel Modo ora il pulsante girevole **6** consente di impostare il formato dell'ora scegliendo tra 12H o 24H.

- i 3 sec. + ✓** ► **REGOLARE ORA**
- Ruotando il pulsante girevole **6** è possibile impostare l'ora attuale, ad esempio 08:25. Il numero da impostare è retroilluminato e la retroilluminazione cambia automaticamente tra ore e minuti.

**Solo per TK76F09
(riscaldamento tazze programmabile)**

- i 3 sec. + ✓** ► **RISCALD. TAZZA ON**
Con questa funzione supplementare il riscaldamento delle tazze si attiva automaticamente ad un'ora programmabile, sia che l'apparecchio si trovi in "modalità di risparmio", sia che sia pronto per l'uso.

Informazione: dapprima è necessario impostare l'ora con la funzione **REGOLARE ORA**.

- Ruotando il pulsante girevole **6** è possibile selezionare l'ora desiderata. Selezionando **OFF** la funzione è disattivata.

**Solo per TK76F09
(riscaldamento tazze programmabile)**

- i 3 sec. + ✓** ► **RISCALD. TAZZA OFF**
Questa impostazione permette di impostare l'ora di disattivazione automatica della funzione per il riscaldamento delle tazze dopo la riaccensione.

Informazione: È necessario impostare l'ora di attivazione in **RISCALD. TAZZA ON**.

- Impostare l'intervallo di tempo desiderato ruotando il pulsante girevole **6**.

- i 3 sec. + ✓** ► **AUTO SPEGNIMENTO IN**
- Ruotando il pulsante girevole **6** è possibile inserire il tempo che deve trascorrere dall'ultimo prelievo, prima che l'apparecchio passi alla modalità di risparmio.

È possibile impostare un intervallo minimo di 5 minuti ed un intervalli massimo di 8 ore.

- i 3 sec. + ✓** ► **FILTRO ACQUA**
Ogni volta che si inserisce un nuovo filtro acqua nel serbatoio acqua **11**, è necessario eseguire un risciacquo del nuovo filtro.
- Per eseguire questa operazione spingere saldamente il filtro dell'acqua **35** nel serbatoio dell'acqua **11** aiutandosi con il dosatore **14**. Riempire poi il serbatoio con acqua fino al contrassegno "max".
 - Ruotando il pulsante girevole **6** scegliere **START** e premere il tasto **8 start**.
 - **POSIZIONARE RECIP.DA 0,5 L SOTTO INSERTO SCHIUMA →START**
 - Posizionare un recipiente con una capacità da 0,5 l sotto l'inserito schiuma.
 - Premere il tasto **8 start**. Ora l'acqua scorre attraverso il filtro per sciacquarlo.
 - Quindi vuotare il recipiente. L'apparecchio è nuovamente pronto per l'uso.

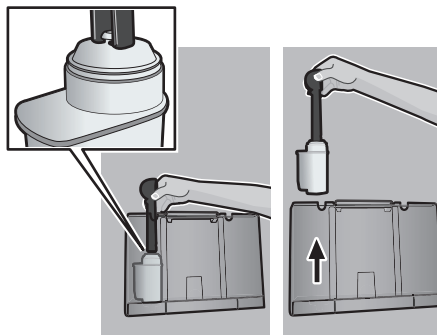

it

Informazione: contemporaneamente al risciacquo del filtro **35** viene attivata l'impostazione di visualizzazione del cambio filtro.

L'effetto del filtro **35** è esaurito quando compare l'indicazione CAMBIO FILTRO oppure al massimo dopo 2 mesi dalla sostituzione. Il filtro deve essere sostituito per ragioni igieniche e affinché l'apparecchio non presenti un eccesso di calcare (che può danneggiare l'apparecchio stesso).

Filtri di ricambio sono disponibili presso i rivenditori (TZ70003) o presso il servizio di assistenza clienti.

Se non viene inserito alcun nuovo filtro, posizionare l'impostazione FILTRO ACQUA su NO.

Informazione: Se l'apparecchio resta inattivo per un periodo prolungato (ad esempio durante le vacanze), prima dell'uso si dovrebbe eseguire il risciacquo del filtro inserito, semplicemente prelevando una tazza di acqua calda.

i 3 sec. + ▾ CONTRASTO

Il contrasto del display può essere impostato da -20 a +20. Il valore predefinito è +0.

- Eseguire l'impostazione desiderata con il pulsante girevole **6**.

i 3 sec. + ▾ IMP.PREDEFINITA

È possibile eliminare le impostazioni personali e riattivare le impostazioni predefinite.

- Per attivare l'impostazione predefinita, premere il tasto **8 start**.

Informazione

È possibile ripristinare manualmente le impostazioni predefinite dell'apparecchio mediante una combinazione di tasti. L'apparecchio deve essere completamente spento.

74

- Premere contemporaneamente i tasti **4** \wedge e \vee e l'interruttore di rete **1 O / I** per almeno 5 secondi; le impostazioni predefinite sono nuovamente attive.

Preparazione con chicchi di caffè

Questa macchina automatico per espresso macina automaticamente i chicchi freschi prima di ogni preparazione. Usare preferibilmente miscele di caffè o espresso appositamente preparate per l'uso con macchine da caffè. Per garantire una qualità ottimale, conservare i chicchi di caffè in luogo fresco e chiuso oppure congelarli. È possibile macinare anche chicchi congelati.

Importante: l'acqua del serbatoio dell'acqua **11** deve essere sempre fresca. Il serbatoio dovrebbe contenere sempre una quantità di acqua sufficiente per garantire il funzionamento dell'apparecchio.

Consiglio: Preriscaldare la o le tazze, in particolare le piccole e grosse tazze da espresso, sul vassoio portatazze **19**.

È possibile preparare diverse bevande a base di caffè in modo molto semplice semplicemente agendo sui tasti.

Preparazione di bevande senza latte

L'apparecchio deve essere pronto per l'uso.

- Posizionare la o le tazze preriscaldate sotto l'uscita caffè **9**.
- Selezionare l'espresso o il caffè desiderato ruotando il pulsante girevole **6**.

Sul display **5** viene visualizzata la bevanda selezionata e l'impostazione per l'intensità e la quantità di caffè per questa bevanda.

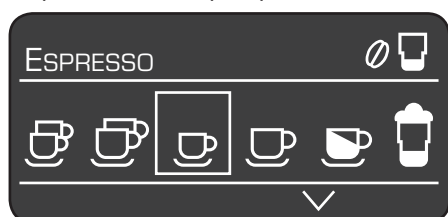

Queste impostazioni possono essere modificate (vedere capitolo "Elementi di comando").

- Premere il tasto **8 start**.

Il caffè viene preriscaldato e poi fluisce nella o nelle tazze.

Preparazione di bevande con latte

L'apparecchio deve essere pronto per l'uso.

- Inserire nel recipiente per il latte **34** il tubicino del latte **10d** dell'inserto schiuma **10**.
- Spingere l'uscita caffè **9** verso **destra** fino a quando si sente uno scatto.
- Posizionare la tazza o il bicchiere preriscaldato sotto l'uscita caffè **9** e inserto schiuma **10**.
- Selezionare la funzione desiderata, ovvero Macchiato ☺, Cappuccino ☺, Caffelatte ☺ oppure My coffee ☺+ ruotando il pulsante girevole **6**.

Sul display **5** viene visualizzata la bevanda selezionata e l'impostazione per l'intensità e la quantità di caffè per questa bevanda.

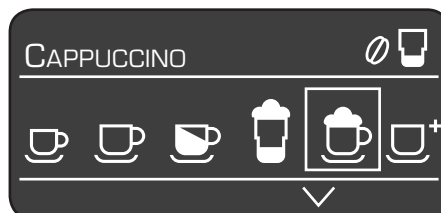

Queste impostazioni possono essere modificate (vedere capitolo "Elementi di comando").

- Premere il tasto **8 start**.

Dapprima il latte viene immesso nella tazza o nel bicchiere. Quindi il caffè viene preriscaldato e versato nella tazza o nel bicchiere.

Importante: I resti secchi di latte sono difficili da rimuovere, per questa ragione si consiglia di pulire l'inserto schiuma **10** con acqua tiepida dopo ogni uso (vedere capitolo "Pulire la linea del latte").

Preparazione con caffè macinato

Questa macchina automatica per caffè espresso può funzionare anche con caffè macinato (non con caffè solubile).

Preparazione di bevande senza latte

- Con il pulsante girevole **6**, selezionare ☺ oppure ☺.
- Posizionare la o le tazze preriscaldate sotto l'uscita caffè **9**.
- Aprire il cassetto per il caffè macinato **21** esercitando una pressione.
- Versare 2 dosatori di caffè **14** pieni.

Attenzione: non versare nel cassetto chicchi interi o caffè solubile.

- Chiudere il cassetto del caffè macinato **21**.
- Premere il tasto **8 start**.

Il caffè viene preriscaldato e poi fluisce nella o nelle tazze.

Nota: per preparare un'altra tazza con caffè, ripetere l'operazione. Se entro 90 secondi non viene prelevato caffè, il bollitore si vuota automaticamente per prevenire che l'acqua trabordi. L'apparecchio esegue un risciacquo.

Preparazione di bevande con latte

- Con il pulsante **6** selezionare Caffèlatte ☒, Macchiato ☒, Cappuccino ☒ oppure My coffee ☒.
- Inserire nel recipiente del latte **34** il tubicino **10d** dell'inserto schiuma **10**.
- Spingere l'uscita caffè **9** verso **destra** fino a quando si sente lo scatto.
- Posizionare la tazza o il bicchiere sotto l'uscita caffè **9** e inserto schiuma **10**.
- Aprire il cassetto per il caffè macinato **21** esercitando una pressione.
- Versare 2 dosatori di caffè **14** pieni.

Attenzione: non versare nel cassetto chicchi interi o caffè solubile.

- Chiudere il cassetto del caffè macinato **21**.
- Premere il tasto **8 start**.

Dapprima il latte viene aspirato, preparato e pompato nella tazza o nel bicchiere. Quindi il caffè macinato viene preriscaldato e poi fluisce nella tazza o nel bicchiere.

Importante: I resti secchi di latte sono difficili da rimuovere, per questa ragione si consiglia di pulire l'inserto schiuma **10** con acqua tiepida dopo ogni uso (vedere capitolo "Pulire la linea del latte").

Nota: per preparare un'altra tazza con caffè macinato / mix. latte, ripetere l'operazione. Se entro 90 secondi non viene prelevato caffè, il bollitore si vuota automaticamente per prevenire che l'acqua trabordi. L'apparecchio esegue un risciacquo.

Preparazione di schiuma di latte e di latte caldo

⚠ Pericolo di ustioni

L'inserto schiuma **10** si riscalda molto. Dopo l'uso, prima di afferrarlo, aspettare che si raffreddi.

L'apparecchio deve essere pronto per l'uso.

- Inserire il tubicino del latte **10d** dell'inserto schiuma **10** nel recipiente del latte **34**.
- Posizionare la tazza o il bicchiere sotto l'uscita dell'inserto schiuma **10**.
- Selezionare l'impostazione "Schiuma latte" ☒ oppure "Latte caldo" ☒ ruotando il pulsante girevole **6**.
- Premere il tasto **8 start**, la schiuma (per circa 40 secondi) o il latte caldo (per circa 60 secondi) fuoriescono dall'uscita dell'inserto schiuma **10**.
- Premendo nuovamente il tasto **8 start** è possibile interrompere anticipatamente l'operazione.

Consiglio: per preparare un latte particolarmente caldo, aspirarlo nuovamente dal bicchiere e farlo passare attraverso l'inserto schiuma **10**. Selezionare di nuovo la funzione "Latte caldo".

Informazione: durante la preparazione del latte caldo, è possibile che la macchina emetta dei fischi. Questi sono dovuti alla struttura dell'inserto schiuma **10**.

Consiglio: per una schiuma di latte di qualità ottimale, usare preferibilmente latte freddo con una percentuale di grasso del 1,5%.

Importante: I resti secchi di latte sono difficili da rimuovere, per questa ragione si consiglia di pulire l'inserto schiuma **10** con acqua tiepida dopo ogni uso (vedere capitolo "Pulire la linea del latte").

Prelievo di acqua per il thè

Pericolo di ustioni

L'inserto schiuma **10** si riscalda molto. Dopo l'uso, prima di afferrarlo, aspettare che si raffreddi.

L'apparecchio deve essere pronto per l'uso.

- Posizionare la tazza o il bicchiere sotto l'uscita dell'inserto schiuma **10**.
- Selezionare l'impostazione desiderata Acqua thè  ruotando il pulsante girevole **6**.
- Premere il tasto **8 start**, l'acqua calda fuoriesce per circa 40 secondi dall'uscita dell'inserto schiuma **10**.
- Premendo nuovamente il tasto **8 start** è possibile interrompere anticipatamente l'operazione.

Nota: è possibile regolare la temperatura dell'acqua calda (vedere capitolo "Elementi di comando Tasto **3 °C**").

Cura e pulizia quotidiana

Pericolo di scarica elettrica!

Prima della pulizia, staccare la spina di rete.

Non immergere mai l'apparecchio in acqua. Non usare dispositivi di pulizia a vapore.

- Pulire l'involucro esterno con un panno umido. Non usare detersivi abrasivi.
- Lavare il serbatoio **11** e il bollitore **24** solo con acqua.
- La chiusura dello scomparto per la conservazione delle istruzioni brevi **26**, il pannello delle vasche raccogliocce **27** e il rivestimento isolante del recipiente del latte **34** si possono lavare esclusivamente con un panno umido. Non mettere in lavastoviglie.
- Togliere la griglia di sgocciolamento uscita caffè **29**, la griglia di sgocciolamento inserto schiuma **31** e il raccogliocce inserto schiuma **30**. Estrarre la vasca raccogliocce dell'uscita caffè **28** insieme con il contenitore per i fondi di caffè **32** tirando in avanti, pulire tutti gli elementi e reinserirli. Tutti questi pezzi possono essere lavati anche in lavastoviglie.
- Lavare a mano, o mettere in lavastoviglie, il dosatore **14**, il coperchio salva-aroma **16** e la parte interna nonché il coperchio del recipiente del latte **34**.
- Pulire con un panno l'interno dell'apparecchio (alloggiamento delle vasche).

Importante: le vasche raccogliocce **28/30** dovrebbero venir svuotate e pulite quotidianamente, per evitare la formazione di muffe.

Nota: se l'apparecchio viene acceso con il tasto **2**  a freddo oppure viene messo in funzione dopo il prelievo di caffè, viene eseguito un risciacquo automatico. Il sistema è quindi autopulente.

Pulire la linea del latte 10

Pulire la linea 10 del latte dopo ogni utilizzo!

È possibile eseguire una pulizia preventiva automatica linea del latte **10**.

- Scegliere sul display **5** il simbolo  e premere il tasto **8 start**.

INSERIRE UN BICCHIERE VUOTO SOTTO L'INSERTO SCHIUMA, IMMERGERE IL TUBO DI ASPIRAZIONE NEL BICCHIERE. → START

- Inserire un bicchiere vuoto sotto la linea del latte **10** e immergere l'estremità del tubicino del latte nel bicchiere **10d**.
- Premere il tasto **8 start**. Ora l'apparecchio versa automaticamente acqua nel bicchiere e la riaspira per il lavaggio attraverso il tubicino del latte **10d**. La procedura di lavaggio si conclude automaticamente dopo circa 1 minuto.
- Svuotare il bicchiere e pulire il tubicino del latte **10d**.

Pulire a fondo la linea del latte circa ogni due settimane (in lavastoviglie o a mano).

Smontare la linea del latte 10 per pulirla:

- Estrarre la linea schiuma **10** dall'apparecchio tirandola dritta verso il lato anteriore.
- Pulire i singoli pezzi (**figura C**) con una soluzione di acqua e detersivo) e con uno spazzolino morbido.
- Sciacquare ed asciugare tutte le parti.
- Rimontare tutti i pezzi, inserendoli fino in fondo nelle loro posizioni.

Informazione: tutti i pezzi dell'inserto schiuma **10** possono essere lavati in lavastoviglie.

Pulire il bollitore 24

(vedere anche le Istruzioni brevi)

Oltre al programma automatico di pulizia, è anche possibile estrarre il bollitore **24** per pulirlo manualmente.

- Attivare il modo di risparmio energia con il tasto **2** .
- Disattivare completamente l'apparecchio con l'interruttore di rete **1 O / I**. Non è illuminato nessun tasto.
- Spingere verso destra l'interruttore aprisportello **23** e aprire lo sportello **22** del bollitore **24**.
- Spingere completamente verso sinistra il blocco rosso **24b** sul bollitore **24**.
- Premere il pulsante **24a**, afferrare il bollitore **24** per le apposite maniglie sagomate (**figura E**) ed estrarlo con cautela.
- Pulire il bollitore **24** sotto l'acqua corrente.

Importante: non usare detersivi e non lavare in lavastoviglie;

- passare l'interno dell'apparecchio con un panno umido;
- lasciar asciugare il bollitore **24** e l'interno dell'apparecchio;
- inserire il bollitore **24** fino in fondo;
- spingere completamente verso destra il blocco rosso **24b** e chiudere lo sportello **22**.

Accessori per la conservazione

La macchina automatica per espresso è dotata di appositi scomparti per riporre accessori e istruzioni brevi al suo interno.

- Per riporre il dosatore del caffè macinato **14**, il tubicino del latte **10d** e il flessibile **10c**, togliere il serbatoio dell'acqua **11** e inserire i pezzi negli appositi spazi preformati **13**.

Le istruzioni brevi hanno uno scomparto apposito vicino al bollitore **24**.

- Aprire lo sportello **22** del bollitore.
- Afferrare la linguetta della chiusura **26** per lo scomparto **25** e togliere la chiusura.
- Infilare le istruzioni brevi, reinserire la chiusura **26** e chiudere lo sportello **22** del bollitore.

Consigli per risparmiare energia

- La macchina automatica per espresso, dopo un'ora (impostazione predefinita), passa automaticamente alla modalità di risparmio, nella quale il consumo di energia è molto ridotto. Il tempo reimpostato, di un'ora, può essere modificato (vedere il capitolo "Impostazioni del menu AUTO SPEGNIMENTO IN").
- Se la macchina non viene utilizzata, spegnerla con il tasto **1 O / I** di alimentazione posizionato sul lato anteriore.
- Se possibile non interrompere mai il prelievo di caffè o di latte. L'arresto anticipato del prelievo di latte o di caffè provoca un consumo maggiorato di energia e un eccessivo livello di acqua residua nel raccogliocce.
- Decalcificare regolarmente l'apparecchio, per evitare eccessivi depositi di calcare. La presenza di residui di calcare provoca un maggior consumo di energia.

Programmi di assistenza

Consiglio: vedere anche Istruzioni brevi nello scomparto per la conservazione **25**.

A determinati intervalli di tempo sul display **5** compare

DECALCIFICARE oppure
ESEGUIRE PULIZIA oppure
CALC'N'CLEAN.

In questo caso l'apparecchio deve essere immediatamente pulito o decalcificato utilizzando il corrispondente programma. A scelta le due procedure si possono riunire nella funzione Calc'n'Clean (vedere Capitolo Calc'n'Clean). Se il programma di assistenza non viene utilizzato correttamente secondo le istruzioni, esiste il rischio di provocare dei danni all'apparecchio.

Attenzione

Per ogni programma di assistenza, utilizzare i decalcificanti e i detergenti seguendo le istruzioni.

Non interrompere mai il programma di assistenza.

Non ingerire i liquidi utilizzati!

Non utilizzare mai aceto, sostanze a base di aceto, acido citrico o sostanze a base di acido citrico!

*Non mettere mai le pastiglie di decalcificante o altri decalcificanti nel cassetto del caffè macinato **21**!*

Per decalcificare usare esclusivamente le pastiglie di decalcificante fornite in dotazione, che sono state prodotte appositamente per questo apparecchio.

Presso i rivenditori autorizzati e il servizio clienti sono disponibili specifiche pastiglie decalcificanti e detergenti.

it

Codice ordine	Rivenditore	Servizio clienti
Pastiglie di detersivo	TZ60001	310575
Pastiglie decalcificante	TZ60002	310967

Importante: se nel serbatoio per l'acqua **11** è inserito un filtro per l'acqua **35**, è assolutamente necessario toglierlo prima di iniziare il programma di assistenza.

Decalcificare



Il tasto **8 start** lampeggia durante le singole fasi di decalcificazione. I numeri indicati in alto a destra indicano l'avanzamento della procedura.

- Tenere premuto il tasto **7 i** per almeno 3 secondi.

DECALCIFICARE →START

- Premere il tasto **8 start**. Il display **5** guida nelle fasi del programma.

VUOTARE RACCOGLIGOCCE

INSERIRE RACCOGLIGOCCE

- Vuotare i raccogliocce **28/30** e reinserirli.

POSIZIONARE RECIP. DA 0,5 L SOTTO

INSERTO SCHIUMA →START

- Posizionare un recipiente con una capacità da 0,5 l sotto l'inserto schiuma **10**.
- Premere il tasto **8 start**.

Informazione: se il filtro dell'acqua **35** è attivo, compare l'invito a togliere il filtro e a premere nuovamente il tasto **8 start**
ELIMINARE FILTRO ACQUA →START

VERSARE 0,5 L ACQUA +
DECALCIFICANTE →START

- Riempire il serbatoio dell'acqua **11** con acqua tiepida fino al contrassegno "0,5l" e sciogliervi 2 pastiglie decalcificanti Siemens.
- Premere il tasto **8 start**. Il programma di decalcificazione dura circa 20 minuti.

DECALCIFICAZIONE IN CORSO

MANCA DECALCIFICANTE
AGGIUNG. DECALCIFICANTE

Informazione: se il serbatoio dell'acqua **11** contiene troppo poco decalcificante, compare il messaggio corrispondente. Aggiungere decalcificante e premere nuovamente il tasto **8 start**.

SCIACQUARE E RIEMPIRE
SERBATOIO ACQUA →START

- Sciacquare il serbatoio dell'acqua **11** e riempirlo con acqua pulita fino al contrassegno "max".
- Premere il tasto **8 start**. Il programma di decalcificazione dura circa 1 minuto e poi esegue il risciacquo.

DECALCIFICAZIONE IN CORSO

VUOTARE RACCOGLIGOCCE

INSERIRE RACCOGLIGOCCE

- Vuotare i raccogliocce **28/30** e reinserirli. L'apparecchio è di nuovo pronto per l'uso.

Pulire

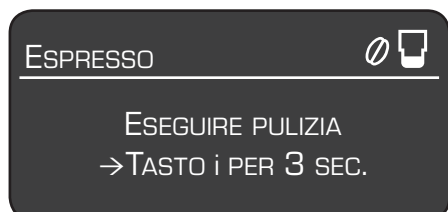

Durante le fasi del processo di pulizia, il tasto **8 start** lampeggia.
I numeri in alto a destra indicano lo stato di avanzamento della procedura.

- Riempire il serbatoio dell'acqua **11** fino al contrassegno "max".
- Tenere premuto il tasto **7 i** per almeno 3 secondi.

PULIRE →START

- Premere il tasto **8 start**. Il display **5** guida nelle fasi del programma.

VUOTARE RACCOGLIGOCCE

INSERIRE RACCOGLIGOCCE

- Vuotare i raccogliocce **28/30** e reinserirli; l'apparecchio esegue due risciacqui.

POSIZIONARE USCITA CAFFÈ

- Posizionare l'uscita caffè **9** verso sinistra, fino a sentire lo scatto.

PULIZIA IN CORSO

APRIRE CASSETTO POLVERE

- Aprire il cassetto polvere **21** esercitando una certa pressione.

INSERIRE PASTIGLIA PULIZIA SIEMENS E

CHIUDERE CASSETTO

- Inserire una pastiglia di pulizia Siemens e chiudere il cassetto **21**.

PREMERE START.

- Premere il tasto **8 start**. Il programma di pulizia dura circa 7 minuti.

PULIZIA IN CORSO

VUOTARE RACCOGLIGOCCE

INSERIRE RACCOGLIGOCCE

- Vuotare i raccogliocce **28/30** e reinserirli. L'apparecchio è di nuovo pronto per l'uso.

Calc'n'Clean

La funzione Calc'n'Clean combina le due operazioni di decalcificazione e di pulizia. Se la scadenza delle due procedure è ravvicinata, la macchina automatica per caffè espresso propone questo programma di servizio.



Durante le fasi del processo Calc'n'Clean, il tasto **8 start** lampeggia. I numeri in alto a destra indicano lo stato di avanzamento della procedura.

- Tenere premuto il tasto **7 i** per almeno 3 secondi.

CALC'N'CLEAN →START

- Premere il tasto **8 start**. Il display **5** guida nelle fasi del programma.

VUOTARE RACCOGLIGOCCE

INSERIRE RACCOGLIGOCCE

- Vuotare i raccogliocce **28/30** e reinserirli.
- Spingere l'uscita caffè **9** verso destra fino a quando si scatta.
- Posizionare un recipiente con una capacità minima di 1 litro sotto l'insero schiuma **10**.
- Premere il tasto **8 start**; l'apparecchio esegue il risciacquo due volte.

PULIZIA IN CORSO

APRIRE CASSETTO POLVERE

- Aprire il cassetto polvere **21** esercitando una certa pressione.

it

INSERIRE PASTIGLIA PULIZIA SIEMENS E
CHIUDERE CASSETTO

- Inserire una pastiglia di pulizia Siemens e chiudere il cassetto **21**.

Informazione: se il filtro dell'acqua **35** è attivo, compare l'invito a togliere il filtro e a premere nuovamente il tasto **8 start**
ELIMINARE FILTRO ACQUA →START

VERSARE 0,5 L ACQUA +
DECALCIFICANTE →START

- Riempire il serbatoio dell'acqua **11** con acqua tiepida fino al contrassegno "**0,5l**" e sciogliervi 2 pastiglie decalcificanti Siemens.
- Premere il tasto **8 start**. Il programma di decalcificazione dura circa 20 minuti.

DECALCIFICAZIONE IN CORSO

MANCA DECALCIFICANTE
AGGIUNG. DECALCIFICANTE

Informazione: se il serbatoio dell'acqua **11** contiene troppo poco decalcificante, compare il messaggio corrispondente. Aggiungere decalcificante e premere nuovamente il tasto **8 start**.

SCIACQUARE E RIEMPIRE
SERBATOIO ACQUA →START

- Sciacquare il serbatoio dell'acqua **11** e riempirlo con acqua pulita fino al contrassegno "**max**".
- Premere il tasto **8 start**. Il programma di decalcificazione dura circa 1 minuto, segue per circa 7 minuti il programma di pulizia e quindi il risciacquo.

DECALCIFICAZIONE IN CORSO

PULIZIA IN CORSO

VUOTARE RACCOGLIGOCCE

INSERIRE RACCOGLIGOCCE

- Vuotare i raccogliocce **28/30** e reinserirli. L'apparecchio è di nuovo pronto per l'uso.

Importante: se il programma di assistenza viene interrotto, ad esempio a causa di un'interruzione di corrente, procedere come indicato qui di seguito.

- Sciacquare il serbatoio dell'acqua **11** e riempirlo con acqua pulita fino al contrassegno "**max**".
- Premere il tasto **8 start**, il programma di pulizia viene eseguito ora per circa 3 minuti per risciacquare l'apparecchio.

PULIZIA IN CORSO

VUOTARE RACCOGLIGOCCE

INSERIRE RACCOGLIGOCCE

- Vuotare i raccogliocce **28/30** e reinserirli. L'apparecchio è di nuovo pronto per l'uso.

Protezione dal gelo

⚠ Per evitare danni provocati dall'azione del gelo durante il trasporto o il deposito, è necessario svuotare completamente l'apparecchio.

Informazione: l'apparecchio deve essere pronto per l'uso e il serbatoio dell'acqua **11** deve essere pieno.

- Posizionare un recipiente alto e stretto sotto l'inserto schiuma **10**.
- Selezionare l'impostazione "inserto schiuma" , avviare e lasciare che fuoriesca vapore per circa 15 secondi.
- Spegnere l'apparecchio con l'interruttore di rete **1 O / I**.
- Svuotare il serbatoio dell'acqua **11** e i raccogliocce **28/30**.

Accessori

I seguenti accessori generalmente sono disponibile presso i rivenditore e presso il servizio clienti.

Codice ordinazione	Rivenditori	Servizio clienti
Pastiglie di pulizia	TZ60001	310575
Pastiglie decalcificanti	TZ60002	310967
Filtro acqua	TZ70003	467873

Soluzione di piccoli guasti

Guasto	Causa	Rimedio
Sul display compare il messaggio RIEMPIRE SERBATOIO CHICCHI 15 anche se il serbatoio chicchi è pieno o se il macinacaffè non macina chicchi.	I chicchi non ricadono nel macinacaffè (chicchi troppo oleosi).	Battere leggermente il serbatoio chicchi 15 . Eventualmente cambiare il tipo di caffè. Quando il serbatoio chicchi 15 è vuoto, pulirlo con un panno asciutto.
Prelievo acqua calda impossibile.	L'inserto schiuma 10 o l'alloggiamento dell'inserto schiuma è otturato.	Pulire l'inserto schiuma 10 o il suo alloggiamento.
Troppo poco o troppa schiuma oppure L'inserto schiuma 10 non aspira il latte.	L'inserto schiuma 10 o l'alloggiamento dell'inserto schiuma è sporco.	Pulire l'inserto schiuma 10 o il suo alloggiamento.
	Latte non adatto.	Usare latte con una percentuale di grasso del 1,5%.
	L'inserto schiuma 10 non è montato correttamente	Montare correttamente l'inserto schiuma 10 .
Il caffè fuoriesca a gocce.	Grado di macinatura troppo fine. Caffè macinato troppo fine.	Aumentare il grado di macinatura. Usare caffè macinato più grosso.
	L'apparecchio ha troppi depositi di calcare.	Decalcificare l'apparecchio.
Il caffè non ha nessuna crema.	Tipo di caffè non adatto.	Cambiare il tipo di caffè.
	I chicchi non sono freschi di tostatura.	Utilizzare chicchi freschi.
	Il grado di macinatura non è adeguato ai chicchi di caffè.	Impostare il grado di macinatura fine.
Il caffè è troppo "acido".	Il grado di macinatura è troppo grosso oppure il caffè è macinato troppo grosso.	Impostare il grado di macinatura su un valore più fine oppure utilizzare un caffè macinato più fine.
	Tipo di caffè non adatto.	Utilizzare un caffè più tostato.
Se non possibile eliminare gli errori, chiamare assolutamente l'assistenza!		

Soluzione di piccoli guasti

Guasto	Causa	Rimedio
Il caffè è troppo "amaro".	Il grado di macinatura è troppo fine oppure il caffè è macinato troppo fine.	Impostare il grado di macinatura su un valore più grosso oppure utilizzare un caffè macinato più grosso.
	Tipo di caffè non adatto.	Cambiare il tipo di caffè.
Messaggio sul display 5 ERRORE CHIAMARE L'ASSISTENZA.	Si è verificato un errore nell'apparecchio.	Chiamare l'assistenza.
Il filtro dell'acqua 35 non resta incastrato nel serbatoio dell'acqua 11 .	Il filtro dell'acqua 35 non è incastrato.	Spingere saldamente il filtro dell'acqua 35 nel punto di inserimento sul serbatoio fino a quando si incastra.
I fondi di caffè non sono solidi e sono troppo secchi (si sbriciolano).	È stato impostato un grado di macinatura troppo fine oppure è stato utilizzato troppo poco caffè.	Regolare su un grado di macinatura più grosso oppure utilizzare 2 dosatori di caffè macinato.
I fondi di caffè non sono solidi e sono troppo umidi.	Il grado di macinatura impostato è troppo grosso oppure è stato usato troppo caffè macinato.	Regolare il grado di macinatura più fine oppure utilizzare solo 1 dosatore di caffè macinato.
Se non possibile eliminare gli errori, chiamare assolutamente l'assistenza!		

Smaltimento

Questo apparecchio è contrassegnato conformemente alla Direttiva europea 2002/96/CE Rifiuti di apparecchiature elettriche ed elettroniche (waste electrical and electronic equipment-WEEE). La direttiva stabilisce il quadro generale per un ritiro e recupero valido in tutta l'UE. Informarsi presso il rivenditore specializzato sulle attuali disposizioni per la rottamazione.

Garanzia

Per questo apparecchio sono valide le condizioni di garanzia pubblicate dal nostro rappresentante nel paese di vendita. Il rivenditore, presso il quale è stato acquistato l'apparecchio, è sempre ben disposto a fornire a richiesta informazioni a proposito. Per l'esercizio del diritto di garanzia è comunque necessario presentare il documento di acquisto.

Con riserva di modifica.

Inhoudsopgave

De onderdelen	86
Voor het eerste gebruik	87
Bedieningselementen	88
– Netschakelaar O / I	88
– Toets 	88
– Draaiknop	88
– Keuzetoetsen  en 	88
– Display	89
– Toets start	91
– Toets °C	91
– Toets i instellingen	92
– Maalgraad instellen	92
– Kopjeswarmer	92
Menu-instellingen	93
– Taal	93
– Waterhardheid	93
– Ontkalken	93
– Reinigen	93
– Calc'n'Clean	93
– Tijd tonen	94
– Tijdmodus	94
– Tijd instellen	94
– Kopjeswarmer aan (alleen TK76F09)	94
– Kopjeswarmer uit	94
– Auto off na	94
– Waterfilter	94
– Contrast	95
– Fabrieksinstelling	95
Koffiezetten met koffiebonen	95
Koffiezetten met gemalen koffie	96
Melkschuim en warme melk bereiden	97
Warm water nemen	97
Onderhoud en dagelijkse reiniging	98
– Melksysteem reinigen	98
– Zetgroep reinigen	98
Opberging toebehoren	99
Tips om energie te besparen	99
Serviceprogramma's	99
– Ontkalken	100
– Reinigen	101
– Calc'n'Clean	102
Vorstbescherming	103
Toebehoren	103
Afval	103
Garantie	103
Eenvoudige problemen zelf oplossen	104

Veiligheidsinstructies

Lees de handleiding zorgvuldig door, neem ze in acht en bewaar ze!
Deze espresso-automaat is voor huishoudelijk gebruik en de verwerking van normale huishoudelijke hoeveelheden bedoeld, niet voor bedrijfsmatig gebruik.

Gevaar van elektrische schok!

Het apparaat uitsluitend aansluiten en gebruiken volgens de gegevens op het typeplaatje. Gebruik het apparaat uitsluitend indien het aansluitsnoer en het apparaat geen beschadigingen vertonen. Het apparaat uitsluitend binnenshuis bij kamertemperatuur gebruiken.

Personen (ook kinderen) met fysieke, zintuiglijke of geestelijke beperkingen of met een gebrek aan ervaring en kennis mogen het apparaat niet gebruiken, tenzij ze daarbij onder toezicht staan of worden begeleid door een persoon die voor hun veiligheid verantwoordelijk is.

Houd het apparaat buiten het bereik van kinderen. Let erop dat kinderen niet met het apparaat spelen.

In geval van storing onmiddellijk de stekker uit het stopcontact trekken.

Om gevaren te vermijden, mogen reparaties aan het apparaat – bijvoorbeeld het vervangen van een beschadigd aansluitsnoer – uitsluitend worden uitgevoerd door onze klantenservice.

Het apparaat en het aansluitsnoer niet onderdompelen in water.

Niet in het maalwerk grijpen.

Risico op brandwonden!

De melkschuimer voor melk / warm water wordt zeer heet. Na gebruik eerst laten afkoelen en pas daarna aanraken.

nl

Beste koffieliefhebber,
Gefeliciteerd met uw nieuwe espresso-
automaat van Siemens.

Deze handleiding beschrijft verschillende
modellen, die anders zijn uitgerust.

Lees ook de beknopte handleiding.
Ze kan in een speciaal opbergvak **25**
worden bewaard, zodat ze altijd binnen
handbereik is.

De onderdelen

Afbeeldingen A, B, C, D en E

- 1 Netschakelaar **O/I**
- 2 Toets 
- 3 Toets **°C**
(temperatuur / kinderbeveiliging)
- 4 Keuzetoetsen  
- 5 Display
 - a) Status
 - b) Keuze
 - c) Navigatie
- 6 Draaiknop voor instellingen display
- 7 Toets **i** (infomenu)
- 8 Toets **start** (bereiding / programma)
- 9 Koffie-uitloop in hoogte verstelbaar
en draaibaar
- 10 Melkschuimer, in hoogte
verstelbaar(melk / warm water)
 - a) Bovenstuk
 - b) Onderstuk
 - c) Slang
 - d) Melkpijpje
- 11 Afneembaar waterreservoir
- 12 Deksel waterreservoir
- 13 Opbergvakken
(maatlepel en toebehoren
melkschuimer)
- 14 Maatlepel (handvat voor waterfilter)
- 15 Bonenreservoir
- 16 Aromadeksel
- 17 Draaiknop voor maalgraadinstelling
- 18 Lichtring
- 19 Kopjeswarmer
- 20 Knop voor kopjeswarmer verlicht
- 21 Poederlade
(gemalen koffie / reinigingstablet)
- 22 Deur van de zetgroep
- 23 Deuropener
- 24 Zetgroep
 - a) Drukknop
 - b) Vergrendeling
- 25 Opbergvak beknopte handleiding
- 26 Afsluiting opbergvak
- 27 Scherm lekschalen
- 28 Lekschaal koffie-uitloop
- 29 Lekplaat koffie-uitloop
- 30 Lekschaal melkschuimer
- 31 Lekplaat melkschuimer
- 32 Koffiedikreservoir
- 33 Snoervak
- 34 Melkreservoir (geïsoleerd)
- 35 Waterfilter

Voor het eerste gebruik

Algemeen

Doe alleen schoon en koolzuurvrij water en bij voorkeur espresso- of bonenmelanges voor volautomatische apparaten in de overeenkomstige reservoirs. Gebruik geen geïnceerde, gekaramelliseerde of met andere suikerhoudende additieven behandelde koffiebonen, want deze verstopen de zetgroep.

Bij dit apparaat is de waterhardheid instelbaar. In de fabriek is de waterhardheid ingesteld op 4. Bepaal de hardheid van het gebruikte water met het bijgevoegde teststrookje. Wordt een andere waarde dan hardheid 4 aangegeven, dan dient het apparaat na de ingebruikname aangepast te worden geprogrammeerd (zie onder hoofdstuk 'Menu-instellingen WATERHARDHEID').

Het apparaat in gebruik nemen

- Plaats de espresso-automaat op een vlakke ondergrond met voldoende draagvermogen.

Info: Het apparaat heeft aan de onderkant vier wielen en kan in een boogvorm zijwaarts worden verschoven, om de bediening en plaatsing te vergemakkelijken.

- Trek het netsnoer uit het snoervak **33** en steek de stekker in. De gepaste lengte kan worden ingesteld door het snoer naar boven terug te schuiven of naar beneden uit te trekken. Zet het apparaat daarvoor met de achterzijde aan bijv. de tafelrand en trek het snoer naar **beneden** of schuif het terug naar **boven**.
- Klap het deksel van het waterreservoir **12** omhoog.
- Neem het waterreservoir **11** weg, spoel het uit en vul het met vers, koud water. Neem hierbij de markering '**max**' in acht.
- Zet het waterreservoir **11** rechtop in het apparaat zetten en druk het helemaal naar onderen.

- Sluit het deksel van het waterreservoir **12** weer.
- Vul het bonenreservoir **15** met koffiebonen.
- Druk op de netschakelaar **1 O / I**, de toets **8 start** licht op en op het display **5** verschijnen verschillende talen.
- Selecteer nu met de keuzetoetsen **4 ^** en **∨** de gewenste taal waarin de displayteksten moeten verschijnen.

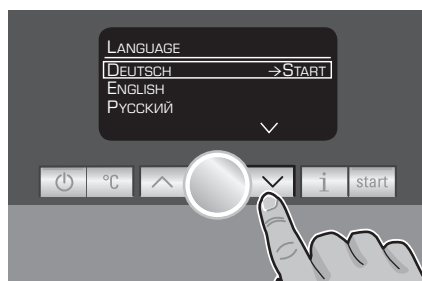

De geselecteerde taal wordt met een kader gemarkeerd. Volgende talen zijn beschikbaar:

DEUTSCH

ENGLISH

РУССКИЙ

NEDERLANDS

FRANÇAIS

ITALIANO

SVENSKA

ESPAÑOL

POLSKI

- Druk op de toets **8 start**, de geselecteerde taal is opgeslagen, de toets **2** licht op.

nl

- Druk op de toets 2 , het merklogo verschijnt op het display 5. Het apparaat warmt nu op en spoelt, er loopt wat water uit de koffie-uitloop 9. Als op het display 5 de symbolen voor het kiezen van de bereiding verschijnen, is het apparaat klaar voor gebruik.

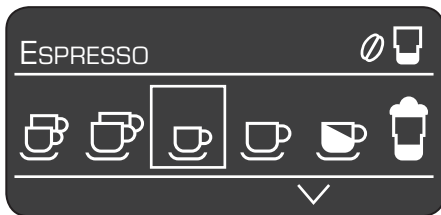

Info: De espresso-automaat is in de fabriek geprogrammeerd met standaardinstellingen voor een optimale werking. Het apparaat schakelt na 1 uur automatisch in de spaarmodus (zie hoofdstuk 'Menu-instellingen AUTO OFF NA').

Opmerking: Bij het eerste gebruik of als het apparaat gedurende lange tijd niet is gebruikt, heeft de eerste kop koffie nog niet het volle aroma.

Als u de espressomachine voor het eerst gebruikt, krijgt u pas een voldoende dikke en stabiele laag 'crema' nadat u de eerste paar kopje hebt getapt.

Bedieningselementen

Netschakelaar O / I

Met de netschakelaar 1 **O / I** wordt het apparaat in de 'spaarmodus' geschakeld of volledig uitgeschakeld. In de spaarmodus brandt alleen de toets 2 .

Belangrijk: *Schakel het apparaat pas uit met de netschakelaar, als het zich in de spaarmodus bevindt, zodat het automatische spoelproces plaatsvindt.*

Toets

Met de toets 2  wordt het apparaat ingeschakeld (gebruiksklaar) of opnieuw in de spaarmodus geschakeld.

Toets 2  knippert, zolang het apparaat spoelt.

Het apparaat spoelt niet, als:

- het bij het inschakelen nog warm is;
- er voor het overschakelen naar de 'spaarmodus' geen koffie werd gezet.



Het apparaat is gebruiksklaar, als op het display 5 de symbolen voor de drankkeuze en de toets 8 **start** branden.

Draaiknop

Met de draaiknop 6 kan op het display 5 naar links en rechts worden genavigeerd.

Met deze knop kunnen ook in het menu parameters worden versteld.

Keuzetoetsen en

Met behulp van de keuzetoetsen 4  en  kunnen de menuniveaus (navigatie 5c) omhoog en omlaag doorbladerd worden.

Display

Op het display **5** verschijnen symbolen voor keuzemogelijkheden, koffiesterkte en -hoeveelheid alsmede teksten voor de instellingen, lopende processen en meldingen. Met behulp van de draaiknop **6** en keuzetoetsen **4** kunnen hier instellingen worden gewijzigd. De geselecteerde instelling wordt met een kader gemarkeerd.

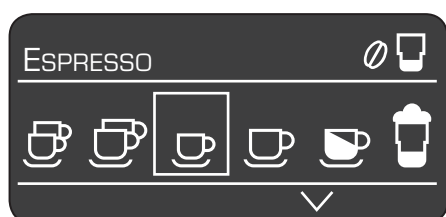

In de regel 'status' **5a** van het display wordt de naam van de drank en de ingestelde sterkte, bijv. $\emptyset\emptyset$, en hoeveelheid, bijv. , vermeld. In de regel 'keuze' **5b** verschijnen symbolen voor de drankkeuze.

De pijltjes in de regel 'navigatie' **5c** geven aan in welke richting er zich nog menuniveaus bevinden.

Displaymeldingen

Op het display **5** worden verschillende meldingen getoond.

Informatie

WATERRESERV. BIJNA LEEG

BONENRESERV. BIJNA LEEG

EVEN GEDULD

Instructies

WATERRESERVOIR VULLEN

WATERRESERVOIR PLAATSSEN

WATERRESERVOIR CHECKEN

LEKSCHAAL PLAATSSEN

LEKSCHAAL LEGEN

BONENRESERVOIR VULLEN

KOFFIE-UITLOOP DRAAIEN

MELKSCHUIMER PLAATSSEN

ZETGROEP PLAATSSEN

DEUR SLUITEN

ZETGROEP CONTROLEREN A.U.B.

POEDER BIJVULLEN

LADE SLUITEN

FILTER VERVANGEN

ONTKALKEN

REINIGEN A.U.B.

CALC'N'CLEAN

TEMPERATUUR TE LAAG

EVEN GEDULD

SPANNING TE HOOG/LAAG

nl



Keuzemogelijkheden



Koffiesterkte (alleen voor koffiedranken)



Hoeveelheid (alleen voor koffiedranken)

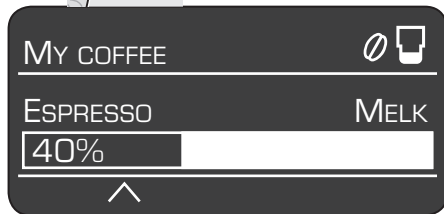

Naast de koffiesterkte en hoeveelheid kan voor de eigen koffie-instelling MY COFFEE  nog de mengverhouding espresso-melk worden gekozen. De instelling kan in stappen van 20% worden gewijzigd door aan de draaiknop 6 te draaien.

Toets start

Met een druk op de toets **8 start** wordt de bereiding gestart of een serviceprogramma uitgevoerd.

Door tijdens de bereiding nogmaals op de toets **8 start** te drukken, kan het proces vroegtijdig worden afgebroken.

Toets °C

Met deze toets **3 °C** kan de **temperatuur** voor koffie en warm water worden ingesteld (kort indrukken) en kan de **kinderbeveiliging** worden in- of uitgeschakeld (min. 3 s ingedrukt houden).

Temperatuur instellen

Druk de toets **3 °C** kort in en wijzig vervolgens met de toetsen **4 ^** en **5 v** en de draaiknop **6** de instellingen.

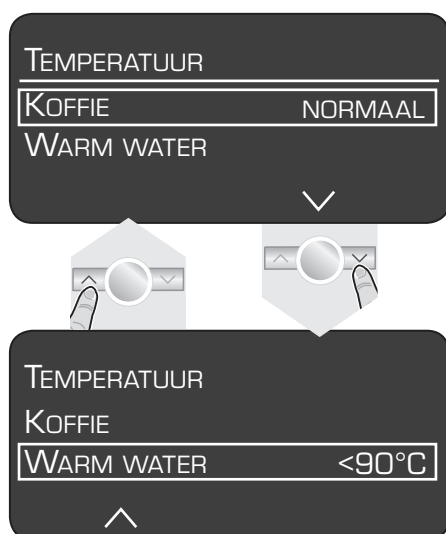

Door de toets **3 °C** in te drukken, worden de wijzigingen bewaard en keert u naar de drankkeuze terug.

Deze instellingen gelden automatisch voor alle bereidingswijzen.

Kinderbeveiliging

Om kinderen tegen brandwonden te beschermen, kan het apparaat worden vergrendeld.

- Houd de toets **3 °C** ten minste 3 seconden ingedrukt. Op het display **5** verschijnt een sleutel, de kinderbeveiliging is geactiveerd.

Nu is er geen bediening meer mogelijk, de kopjeswarmer **19** is uitgeschakeld.

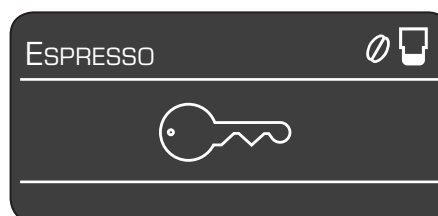

- Om de kinderbeveiliging te deactiveren, dient u de toets **3 °C** ten minste 3 seconden ingedrukt te houden. De sleutel op het display **5** verdwijnt weer.

Toets i instellingen

Met de toets **i 7** kunt u **informatie opvragen** (kort indrukken) en **instellingen aanpassen** (ten minste 3 s ingedrukt houden).

Informatie opvragen

In het infomenu kan de volgende informatie worden opgevraagd:

- hoeveel dranken sinds de ingebruikname van de espresso-automaat werden bereid;
- wanneer de volgende service nodig is.

- Druk de toets **i 7** kort in en blader met de toetsen **4** \wedge en \vee .



* Verschijnt alleen als het filter geactiveerd

Door de toets **i 7** nogmaals kort in te drukken, keert u terug naar de drankkeuze. Wordt gedurende ca. 10 seconden geen toets bediend, dan keert het apparaat automatisch weer naar de drankkeuze terug.

Instellingen aanpassen

(Zie hoofdstuk 'Menu-instellingen'.)

Maalgraad instellen

Met de draaiknop **17** voor de maalgraadinstelling kan de gewenste fijnheid van de gemalen koffie worden ingesteld.

Let op!

Stel de maalgraad alleen bij draaiend maalwerk in! Anders kan het apparaat worden beschadigd.

- Stel, terwijl het maalwerk draait, de draaiknop **17** in van fijn gemalen koffie ••• tot grof gemalen koffie •••.



Opmerking: De nieuwe instelling wordt pas bij het tweede kopje koffie merkbaar.

Opmerking: Kies een fijnere maalgraad voor donker gebrande bonen en een grovere voor lichtere bonen.

Kopjeswarmer

⚠ Let op, de kopjeswarmer 19 wordt heel heet!

De espresso-automaat beschikt over een kopjeswarmer **19** die met toets **20** handmatig kan worden in- en uitgeschakeld. Is de kopjeswarmer **19** ingeschakeld, dan brandt de toets **20**.

Opmerking: Voor een optimale verwarming van de kopjes, dienen deze met de onderzijde op de kopjeswarmer **19** te worden geplaatst.

Alleen TK76F09

De kopjeswarmer **19** kan ook worden voorgeprogrammeerd (zie hoofdstuk 'Menu-instellingen KOPJESWARMER AAN').

Menu-instellingen

- Houd de toets **i 7** minstens 3 s ingedrukt. Nu verschijnen de verschillende instelmogelijkheden.



In het vervolg van deze handleiding begint elke nieuwe instelling met **i 3 sec + v**, gevolgd door een beschrijving. Met de toetsen **4** \wedge en \vee kunnen de verschillende instelmogelijkheden worden geselecteerd.



Opmerking: De uitgevoerde wijzigingen worden automatisch bewaard. Een extra bevestiging is niet nodig.

i 3 sec + v ▶ TAAL

- Door de draaiknop **6** te verdraaien, kan de gewenste taal worden geselecteerd.

i 3 sec + v ▶ WATERHARDHEID

- Door de draaiknop **6** te verdraaien, kan de gewenste waterhardheid 1, 2, 3 en 4 worden ingesteld.

Opmerking: De juiste instelling van de waterhardheid is belangrijk, opdat het apparaat tijdig zou aangeven dat het moet worden ontkalkt. De vooringestelde waterhardheid is 4.

De waterhardheid kan met het bijgevoegde teststrookje worden vastgesteld of bij uw waterleidingbedrijf worden nagevraagd.

- Dompel het teststrookje kort in het water en lees na ca. 1 minuut het resultaat af.

Stand	Waterhardheid	
	Duits (°dH)	Frans (°fH)
1	1-7	1-13
2	8-14	14-25
3	15-21	26-38
4	22-30	39-54

i 3 sec + v ▶ ONTKALKEN

- Dient het apparaat te worden ontkalkt, druk dan op de toets **8 start** en voer het ontkalkingsprogramma uit (zie hoofdstuk 'Ontkalken').

i 3 sec + v ▶ REINIGEN

- Dient het apparaat te worden gereinigd, druk dan op de toets **8 start** en voer het reinigingsprogramma uit (zie hoofdstuk 'Reinigen').

i 3 sec + v ▶ CALC'N CLEAN

- Dient het apparaat tegelijkertijd te worden ontkalkt en gereinigd, druk dan op de toets **8 start** en voer het programma Calc'n'Clean uit (zie hoofdstuk 'Calc'n'Clean').

nl

i 3 sec + ▾ TIJD TONEN

Hiermee kan worden ingesteld dat in de spaarmodus de tijd op het display **5** wordt weergegeven.

- Door de draaiknop **6** te verdraaien, kan de tijdsweergave worden in- (JA) of uitgeschakeld (NEE).

Opmerking: De tijd moet vooraf onder TIJD INSTELLEN worden ingesteld.

i 3 sec + ▾ TIJDMODUS

- In de tijdmodus kan met de draaiknop **6** de uursweergave worden ingesteld op 12H of 24H.

i 3 sec + ▾ TIJD INSTELLEN

- Door aan de draaiknop **6** te draaien, kan de huidige tijd worden ingesteld, bijv. 08:25. Het cijfer dat gewijzigd kan worden, heeft een verlichte achtergrond. De achtergrondverlichting schakelt automatisch om tussen de uren en minuten.

Alleen TK76F09

(programmeerbare kopjeswarmer)

i 3 sec + ▾ KOPJESWARMER AAN

Met deze functie schakelt de kopjeswarmer **19** op een programmeerbaar tijdstip automatisch in, onafhankelijk van het feit of het apparaat zich in de 'spaarmodus' bevindt of gebruiksklaar is.

Opmerking: De tijd moet vooraf onder TIJD INSTELLEN worden ingesteld.

- Door aan de draaiknop **6** te draaien, kan de gewenste tijd worden ingesteld. Bij de instelling OFF is de functie uitgeschakeld.

Alleen TK76F09

(programmeerbare kopjeswarmer)

i 3 sec + ▾ KOPJESWARMER UIT NA

Hiermee kan de tijdspanne worden ingesteld, waarna de kopjeswarmer **19** na het inschakelen automatisch weer wordt uitgeschakeld.

Opmerking: In 'Kopjeswarmer AAN' dient de inschakeltijd ingesteld te zijn.

- Door aan de draaiknop **6** te draaien, wordt de gewenste tijdspanne ingesteld.

i 3 sec + ▾ AUTO OFF NA

- Door aan de draaiknop **6** te draaien, kan de tijdspanne worden ingesteld, waarna het apparaat automatisch na de laatste bereiding in de 'spaarmodus' wordt geschakeld.

De instelling is mogelijk van 5 minuten tot 8 uur.

i 3 sec + ▾ WATERFILTER

Alvorens een nieuw waterfilter **35** kan worden gebruikt, moet dit gespoeld worden.

- Daarvoor het waterfilter **35** met behulp van de maatlepel **14** in het waterreservoir **11** vastduwen. Het waterreservoir tot aan de markering 'max' met water vullen.
- Door de draaiknop **6** te verdraaien START kiezen en op de toets **8 start** drukken.
- 0,5L-RESERVOIR ONDER MELKSCHUIMER PLAATSEN → START
- Plaats een reservoir met een inhoud van 0,5 liter onder de melkschuimer **10**.
- Druk op de toets **8 start**. Er loopt nu water door het filter **35**, om dit te spoelen.
- Giet vervolgens het reservoir leeg. Het apparaat is weer klaar voor gebruik.

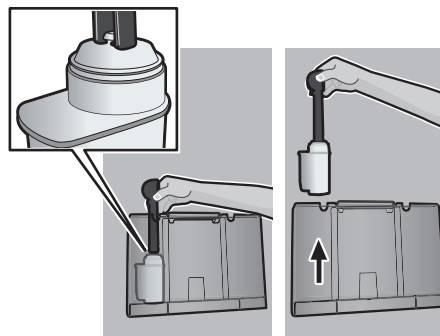

Opmerking: Door het filter te spoelen, is tegelijk ook de instelling voor de indicatie van de filtervervangning geactiveerd.

Als FILTER VERVANGEN verschijnt, of na maximaal 2 maanden is de werking van het filter **35** uitgeput. Het dient om hygiënische redenen en opdat het apparaat niet zou verkalken (het apparaat kan schade oplopen) te worden vervangen.

Reservefilters zijn in de handel (TZ70003) of via de klantenservice verkrijgbaar. Wordt er geen nieuw filter **35** geplaatst, draai de instelling WATERFILTER dan op NEE.

Opmerking: Wordt het apparaat langere tijd niet gebruikt (bijv. vakantie), dan dient het geplaatste filter **35** te worden gespoeld, alvorens het apparaat opnieuw wordt gebruikt. Laat het apparaat daarvoor gewoon een kop warm water bereiden.

i 3 sec + ▾ CONTRAST

Het contrast van het display **5** kan tussen -20 en $+20$ worden ingesteld. De fabrieksinstelling is $+0$.

- Stel met de draaiknop **6** de gewenste waarde in.

i 3 sec + ▾ FABRIEKSINSTELLING

Het is mogelijk de eigen instellingen ongedaan te maken en de fabrieksinstellingen weer te activeren.

- Om de fabrieksinstelling te activeren, drukt u op de toets **8 start**.

Opmerking: De fabrieksinstellingen in het apparaat ook handmatig met een bepaalde toetsencombinatie worden hersteld. Het apparaat moet hiervoor compleet uitgeschakeld zijn.

- Houd de toetsen **4** \wedge en \vee en de netschakelaar **1** **O** / **I** tegelijk ten minste 5 seconden ingedrukt. Druk vervolgens op de toets **8 start** en de fabrieksinstellingen zijn weer geactiveerd.

Koffiezetten met koffiebonen

Deze espresso-automaat maakt voor elke bereiding verse koffie. Gebruik bij voorkeur espresso- of bonenmelanges voor volautomatische apparaten gebruiken. Voor een optimale kwaliteit dienen de bonen koel en afgesloten te worden bewaard of te worden diepgevroren. De koffiebonen kunnen ook diepgevroren worden gemalen.

Belangrijk: Vul het waterreservoir **11** dagelijks met vers water. In het waterreservoir **11** dient zich altijd voldoende water te bevinden voor de werking van het apparaat.

Opmerking: Verwarm de kopjes, vooral kleine espressokopjes met een dikke wand, voor op de kopjeswarmer **19**.

Met een eenvoudige druk op een toets kunnen verschillende koffiedranken worden bereid.

Koffiedranken zonder melk

Het apparaat moet gebruiksklaar zijn.

- Plaats de voorverwarmde kop(pen) onder de koffie-uitloop **9**.
- Selecteer met de draaiknop **6** de gewenste espresso of koffie. Op het display **5** verschijnt de gekozen drank en de voor deze drank ingestelde sterkte en hoeveelheid.

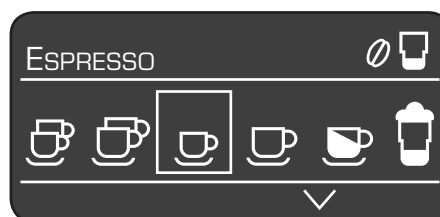

De instellingen kunnen worden veranderd (zie hoofdstuk 'Bedieningselementen').

- Druk op de toets **8 start**.

De koffie wordt bereid en loopt vervolgens in de kop(pen).

Koffiedranken met melk

Het apparaat moet gebruiksklaar zijn.

- Steek het melkpijpje **10d** van de melkschuimer **10** diep in het melkreservoir **34**.
- Draai de koffie-uitloop **9** naar **rechts** tot hij hoorbaar vastklikt.
- Plaats een voorverwarmd kopje of glas onder de koffie-uitloop **9** en melkschuimer **10**.
- Kies met behulp van de draaiknop **6** de gewenste macchiato ☕, cappuccino ☕, koffie met melk ☕ of my coffee ☕+. Op het display **5** verschijnt de gekozen drank en de voor deze drank ingestelde sterkte en hoeveelheid.

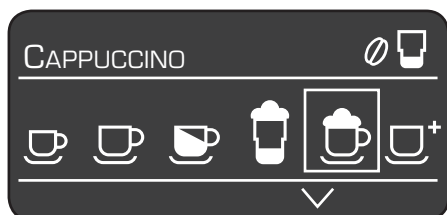

De instellingen kunnen worden veranderd (zie hoofdstuk 'Bedieningselementen').

- Druk op de toets **8 start**. Eerst wordt de melk in het kopje of glas gepompt. Direct daarna wordt de koffie bereid, die vervolgens in het kopje of glas loopt.

Belangrijk: Gedroogde melkresten zijn moeilijk te verwijderen. Reinig de melkschuimer **10** daarom na elk gebruik met lauw water (zie hoofdstuk 'Melksysteem reinigen').

Koffiezetten met gemalen koffie

Met deze espressoautomaat kan ook met gemalen koffie (geen oploskoffie) koffie worden gezet.

Koffiedranken zonder melk

- Selecteer met de draaiknop **6** ☕ of ☕.
- Plaats de voorverwarmde kop(pen) onder de koffie-uitloop **9**.
- Open de poederlade **21** met een druk.
- Doe er maximaal 2 afgestreken maatlepels **14** gemalen koffie in.

Let op! Doe geen hele bonen of oploskoffie in de poederlade!

- Sluit de poederlade **21**.
- Druk op de toets **8 start**.

De koffie wordt bereid en loopt vervolgens in de kop(pen).

Opmerking: Voor een volgende kop koffie dient deze werkwijze te worden herhaald. Als binnen 90 seconden geen koffie wordt genomen, wordt het bereidingscompartiment automatisch leeggemaakt, om overlading te voorkomen. Het apparaat spoelt.

Koffiedranken met melk

- Kies met behulp van de draaiknop **6** koffie met melk ☕, macchiato ☕, cappuccino ☕ of my coffee ☕+.
- Steek het melkpijpje **10d** van de melkschuimer **10** in het melkreservoir **34**.
- Draai de koffie-uitloop **9** naar **rechts**, tot hij hoorbaar vastklikt.
- Plaats een voorverwarmd kopje of glas onder de koffie-uitloop **9** en melkschuimer **10**.
- Open de poederlade **21** met een druk.
- Doe er maximaal 2 afgestreken maatlepels **14** gemalen koffie in.

Let op! Doe geen hele bonen of oploskoffie in de poederlade!

- Sluit de poederlade **21**.
- Druk op de toets **8 start**. Eerst wordt de melk in het kopje of glas gepompt. Aansluitend wordt de koffie bereid, die vervolgens in het kopje of glas loopt.

Belangrijk: Gedroogde melkresten zijn moeilijk te verwijderen. Reinig de melkschuimer **10** daarom na elk gebruik met lauw water (zie hoofdstuk 'Melksysteem reinigen').

Opmerking: Voor een tweede kop koffie-melkdrank dient deze werkwijze te worden herhaald. Als binnen 90 seconden geen koffie wordt genomen, wordt het bereidingscompartiment automatisch leeggemaakt, om overlading te voorkomen. Het apparaat spoelt.

Melkschuim en warme melk bereiden

Risico op brandwonden

De melkschuimer **10** wordt heel heet. Na gebruik eerst laten afkoelen en pas daarna aanraken.

Het apparaat moet gebruiksklaar zijn.

- Steek het melkpijpje **10d** van de melkschuimer **10** diep in het melkreservoir **34**.
- Plaats een voorverwarmd kopje of glas onder de uitloop van de melkschuimer **10**.
- Kies met de draaiknop **6** de gewenste instelling 'Melkschuim'  of 'Warme melk' .
- Druk op de toets **8 start**. Nu stroomt er melkschuim (ca. 40 s lang) of warme melk (ca. 60 s lang) uit de uitloop van de melkschuimer **10**.
- Door nogmaals op de toets **8 start** te drukken, kan het proces vroegtijdig worden afgebroken.

Opmerking: Laat voor bijzonder warme melk de drank nogmaals uit het glas opzuigen en door de melkschuimer **10** stromen. Kies opnieuw de functie 'warme melk'.

Opmerking: Tijdens de bereiding van warme melk zijn soms fluitende geluiden hoorbaar. Die zijn eigen aan de constructie van de melkschuimer **10**.

Opmerking: Voor optimale melkschuim gebruikt u bij voorkeur koude melk met een vetgehalte van 1,5%.

Belangrijk: Gedroogde melkresten zijn moeilijk te verwijderen. Reinig de melkschuimer **10** daarom na elk gebruik met lauw water (zie hoofdstuk 'Melksysteem reinigen').

Warm water nemen

Risico op brandwonden

De melkschuimer **10** wordt heel heet. Na gebruik eerst laten afkoelen en pas daarna aanraken.

Het apparaat moet gebruiksklaar zijn.

- Plaats een voorverwarmd kopje of glas onder de uitloop van de melkschuimer **10**.
- Kies met behulp van de draaiknop **6** de gewenste instelling warm water .
- Druk op de toets **8 start**. Nu stroomt er ca. 40 s lang warm water uit de uitloop van de melkschuimer **10**.
- Door nogmaals op de toets **8 start** te drukken, kan het proces vroegtijdig worden afgebroken.

Opmerking: De temperatuur voor warm water kan worden ingesteld (zie hoofdstuk 'Bedieningselementen toets °C').

Onderhoud en dagelijkse reiniging

Risico op elektrische schokken!



Trek vóór het reinigen de netstekker uit.

Dompel het apparaat nooit in water.

Gebruik geen stoomreiniger.

- Veeg de buitenzijde met een vochtige doek af. Gebruik geen schurende reinigingsmiddelen.
- Spoel het waterreservoir **11** en de zetgroep **24** alleen met water.
- Het slot van het opbergvak **26**, het scherm van de lekschalen **27** en de isolatiehuls van het melkreservoir **34** mogen slechts voorzichtig worden schoongeveegd met een vochtige doek. Niet in de vaatwasser plaatsen.
- Verwijder de lekplaat koffie-uitloop **29**, lekplaat melkschuimer **31** en lekschaal melkschuimer **30**. Trek de lekschaal van de koffie-uitloop **28** met het koffie-dikreservoir **32** naar voren uit, maak de onderdelen leeg en reinig ze. Deze onderdelen kunnen ook in de vaatwasser worden gereinigd.
- Spoel de maatlepel **14**, het aromadeksel **16** en het binnenste gedeelte en het deksel van het melkreservoir **34** handmatig af of was ze af in de vaatwasser.
- Veeg en zuig de binnenkant van het apparaat (houders van de schalen) uit.

Belangrijk: De lekschalen **28/30** dienen dagelijks te worden leeggemaakt en gereinigd, om schimmelvorming te voorkomen.

Opmerking: Als het apparaat met de toets **2**  in koude toestand wordt ingeschakeld of na het koffiezetten in de -modus wordt gezet, spoelt het automatisch. Zo reinigt het systeem zichzelf.

Melksysteem 10 reinigen

Reinig het melksysteem **10** na elk gebruik!

Het melksysteem **10** kan automatisch worden voorgespoeld.

- Selecteer op het display **5** het symbool  en druk op de toets **8 start**.

GLAS ONDER SCHUIMER PLAATSEN,
AANZUIGPIJPJE IN GLAS STEKEN
→START

- Plaats een leeg glas onder het melksysteem **10** en steek het uiteinde van het melkpijpje **10d** in het glas.
- Druk op toets **8 start**. Het apparaat vult het glas nu automatisch met water en zuigt dit vervolgens via het melkpijpje **10d** weer op, om dat te spoelen. Na ca. 1 min stopt het spoelproces automatisch.
- Giet nu het glas leeg en reinig het melkpijpje **10d**.

Daarnaast dient het melksysteem ca. om de twee weken grondig te worden gereinigd (in de vaatwasser of met de hand).

Melksysteem 10 voor de reiniging demonteren:

- Trek het melksysteem **10** recht naar voren uit het apparaat.
- Demonteer alle onderdelen (**afb. C**). Reinig deze met een sopje en een zachte borstel.
- Spoel alle onderdelen met helder water af en droog ze af.
- Zet de afzonderlijke onderdelen ineen en duw de melkschuimer **10** tot aan de aanslag in het apparaat.

Opmerking: Alle onderdelen van de melkschuimer **10** kunnen ook in de vaatwasser worden gereinigd.

Zetgroep 24 reinigen (zie ook beknopte handleiding)

Aanvullend bij het automatische reinigingsprogramma kan de zetgroep **24** voor de reiniging worden verwijderd.

- Schakel het apparaat met de toets **2**  in de spaarmodus.

- Schakel het met de netschakelaar **1 O / I** volledig uit. Er brandt geen enkele toets meer.
- Schuif de deuropener **23** naar rechts en open de deur **22** van de zetgroep **24**.
- Schuif de rode vergrendeling **24b** aan de zetgroep **24** helemaal naar links.
- Druk op de rode drukknop **24a**, neem de zetgroep **24** aan de handvatten (**afb. E**) vast en trek hem voorzichtig uit het apparaat.
- Reinig de zetgroep **24** onder stromend water.

Belangrijk: Zonder afwasmiddel reinigen en niet in de vaatwasser plaatsen.

- Veeg het apparaat aan de binnenkant schoon met een vochtige doek.
- Laat de zetgroep **24** en de binnenkant van het apparaat drogen.
- Plaats de zetgroep **24** tot aan de aanslag in het apparaat.
- Schuif de rode vergrendeling **24b** helemaal naar rechts en sluit de deur **22**.

Opberging toebehoren

De espresso-automaat heeft speciale vakken om accessoires en de beknopte handleiding in het apparaat op te bergen.

- Om de maatlepel **14**, het melkpijpje **10d** en de slang **10c** op te bergen, verwijdert u het waterreservoir **11** en plaatst u de onderdelen in de voorgevormde uitsparingen **13**.

De beknopte handleiding heeft een eigen vak aan de zetgroep **24**.

- Open de deur **22** van de zetgroep.
- Verwijder de rode afsluiting **26** van het opbergvak **25** door aan de lip te trekken.
- Berg de beknopte handleiding erin op, breng de afsluiting **26** weer aan en sluit de deur van de zetgroep **22**.

Tips om energie te besparen

- De espresso-automaat schakelt na een uur (fabrieksinstelling) automatisch in de spaarmodus. In de spaarmodus verbruikt het apparaat zeer weinig elektriciteit. De vooringestelde tijd van een uur kan worden gewijzigd (zie hoofdstuk 'Menu-instellingen onder AUTO OFF NA').
- Wordt de espresso-automaat niet gebruikt, schakel het apparaat dan uit met de netschakelaar **1 O / I** aan de voorzijde van het apparaat.
- Onderbreek de koffie- of melkschuimbereiding indien mogelijk niet. Een voortijdig stoppen van de koffie- of melkschuimbereiding leidt tot een verhoogd energieverbruik en tevens tot meer restwater in de lekschaal.
- Ontkalk het apparaat regelmatig, om kalkafzettingen te voorkomen. Kalkresten leiden tot een hoger energieverbruik.

Serviceprogramma's

Opmerking: Zie ook de beknopte handleiding in het opbergvak **25**.

Na een bepaalde periode verschijnt op het display **5** ofwel

ONTKALKEN,
REINIGEN of
CALC'N'CLEAN.

Dan moet het apparaat onverwijld met het betreffende programma worden gereinigd of ontkalkt. Indien nodig kunnen beide processen worden gecombineerd met behulp van de functie Calc'n clean (zie hoofdstuk 'Calc'n'clean'). Als het serviceprogramma niet volgens de instructies plaatsvindt, kan het apparaat worden beschadigd.

Let op!

Wanneer u het serviceprogramma laat lopen, dient u altijd ontkalkings- en reinigingsmiddel volgens de handleiding te gebruiken.

Onderbreek het serviceprogramma in geen geval!

De vloeistoffen niet opdrinken!

Gebruik nooit azijn, middelen op basis van azijn, citroenzuur of middelen op basis van citroenzuur!

Doe in geen geval ontkalkingstabletten of andere ontkalkingsmiddelen in de poederlader **21!**

Gebruik voor het ontkalken en het reinigen uitsluitend de bijgeleverde tabletten. Deze werden speciaal voor deze espresso-automaten ontwikkeld.

Speciaal ontwikkelde en geschikte ontkalkings- en reinigingstabletten zijn in de handel of via de klantenservice verkrijgbaar.

Bestelnr.	Handel	Klantenservice
Reinigings-tabletten	TZ60001	310575
Ontkalkings-tabletten	TZ60002	310967

Belangrijk: Als er zich een waterfilter **35** in het waterreservoir **11** bevindt, dient dit in elk geval te worden verwijderd, voor het serviceprogramma wordt gestart.

Ontkalken

Tijdens de verschillende ontkalkingsstappen knippert de toets **8 start**.

De cijfers rechtsboven geven aan hoever het proces gevorderd is.

- Houd de toets **i 7** minstens 3 s ingedrukt. ONTKALKEN → START
- Druk op de toets **8 start**, het display **5** leidt u door het programma.

LEKSCHAAL LEGEN**LEKSCHAAL PLAATSEN**

- De lekschalen **28/30** leegmaken en weer installeren.

0,5L- RESERVOIR ONDER MELKSCHUIMER PLAATSEN → START

- Plaats een reservoir met een inhoud van 0,5 liter onder de melkschuimer **10**.
- Druk op de toets **8 start**.

Opmerking: Is het waterfilter **35**

geactiveerd, dan verschijnt de instructie om het filter te verwijderen en nogmaals op de toets **8 start** te drukken.

WATERFILTER WEGNEMEN → START**0,5 L WATER + ONTKALKER TOEVOEGEN → START**

- Giet lauw water in het lege waterreservoir **11**, tot aan de markering '**0,5 l**' en los daarin 2 Siemens-ontkalkingstabletten op.
- Druk op de toets **8 start**. Het ontkalkingsprogramma loopt nu gedurende ca. 20 minuten.

ONTKALKINGSPROGR. LOOPT

TE WEINIG ONTKALKER ONTKALKER BIJVULLEN

Opmerking: Is er te weinig ontkalkingsoplossing in het waterreservoir **11**, dan verschijnt deze instructie. Vul de ontkalkingsoplossing bij en druk opnieuw op de toets **8 start**.

WATERRESERVOIR SPOELEN EN VULLEN → START

- Spoel het waterreservoir **11** en vul het tot de markering '**max**' met vers water.
- Druk op de toets **8 start**. Het ontkalkingsprogramma loopt nu gedurende ca. 1 minuut en spoelt het apparaat.

ONTKALKINGSPR. LOOPT LEKSCHAAL LEGEN LEKSCHAAL PLAATSEN

- De lekschalen **28/30** leegmaken en weer installeren.

Het apparaat is ontkalkt en weer klaar voor gebruik.

Reinigen



Tijdens de verschillende reinigingsstappen knippert de toets **8 start**. De cijfers rechtsboven geven aan hoever het proces gevorderd is.

- Vul het waterreservoir **11** tot '**max**'.
- Houd de toets **i** 7 minstens 3 s ingedrukt.

REINIGEN → START

- Druk op de toets **8 start**, het display **5** leidt u door het programma.

LEKSCHAAL LEGEN LEKSCHAAL PLAATSEN

- De schalen **28/30** leegmaken en weer terugplaatsen. Het apparaat spoelt tweemaal.

KOFFIE-UITLOOP DRAAIEN

- Draai de koffie-uitloop **9** naar links, tot hij hoorbaar vastklikt.

REINIGINGSPROGR. LOOPT

POEDERLADE OPENEN

- Open de poederlade **21** met een druk.

SIEMENS-REINIGINGSTABLET INLEGGEN EN LADE SLUITEN

- Leg een Siemens-reinigstablet in de lade **21** en sluit deze.

OP START DRUKKEN

- Druk op de toets **8 start**. Het reinigingsprogramma loopt nu gedurende ca. 7 minuten.

REINIGINGSPROGR. LOOPT LEKSCHAAL LEGEN LEKSCHAAL PLAATSEN

nl

- De lekschalen **28/30** leegmaken en weer installeren.
Het apparaat is gereinigd en weer klaar voor gebruik.

Calc'n'Clean

Calc'n'Clean combineert de functies voor ontkalking en reiniging. Als het apparaat ongeveer op hetzelfde moment beide functies vereist, stelt de espresso-automaat automatisch dit serviceprogramma voor.



Tijdens de verschillende Calc'n'Clean-stappen knippert de toets **8 start**. De cijfers rechtsboven geven aan hoever het proces gevorderd is.

- Houd de toets **i** 7 minstens 3 s ingedrukt.

CALC'N'CLEAN →START

- Druk op de toets **8 start**, het display **5** leidt u door het programma.

LEKSCHAAL LEGEN

LEKSCHAAL PLAATSEN

- De lekschalen **28/30** leegmaken en weer installeren.
- Draai de koffie-uitloop **9** naar rechts, tot hij hoorbaar vastklikt.
- Plaats een reservoir met een inhoud van ten minste 1 liter onder de melkschuimer **10**.
- Druk op de toets **8 start**. Het apparaat spoelt tweemaal.

REINIGINGSPROGR. LOOPT

POEDERLADE OPENEN

- Open de poederlade **21** met een druk.

SIEMENS-REINIGINGSTABLET INLEGGEN EN LADE SLUITEN

- Leg een Siemens-reinigstablet in de lade **21** en sluit deze.

Opmerking: Is het waterfilter **35** geactiveerd, dan verschijnt de instructie om het filter **35** te verwijderen en nogmaals op de toets **8 start** te drukken.

WATERFILTER WEGNEMEN →START

0,5 L WATER + ONTKALKER TOEVOEGEN →START

- Giet lauw water in het lege waterreservoir **11**, tot aan de markering '**0,5 l**' en los daarin 2 Siemens-ontkalkingstabletten op.
- Druk op de toets **8 start**. Het ontkalkingsprogramma loopt nu gedurende ca. 20 minuten.

ONTKALKINGSPR. LOOPT

TE WEINIG ONTKALKER

ONTKALKER BIJVULLEN

Opmerking: Is er te weinig ontkalkingsoplossing in het waterreservoir **11**, dan verschijnt deze instructie. Vul de ontkalkingsoplossing bij en druk opnieuw op de toets **8 start**.

WATERRESERVOIR SPOELEN EN VULLEN

→START

- Spoel het waterreservoir **11** en vul het tot de markering '**max**' met vers water.
- Druk op de toets **8 start**. Het ontkalkingsprogramma loopt nu nog gedurende ca. 1 minuut, aansluitend loopt het reinigingsprogramma ca. 7 minuten en spoelt het apparaat.

ONTKALKINGSPR. LOOPT

REINIGINGSPROGR. LOOPT

LEKSCHAAL LEGEN

LEKSCHAAL PLAATSEN

- De lekschalen **28/30** leegmaken en weer installeren.

Het apparaat is gereinigd en ontkalkt en weer klaar voor gebruik.

Belangrijk: Wordt een van de service-programma's bijv. door een stroomuitval onderbroken, ga dan als volgt te werk:

- Spoel het waterreservoir **11** en vul het tot de markering '**max**' met vers water.
- Druk op de toets **8 start**. Het reinigingsprogramma loopt nu gedurende ca. 3 minuten en spoelt het apparaat.

REINIGINGSPROGR. LOOPT

LEKSCHAAL LEGEN

LEKSCHAAL PLAATSEN

- De lekschalen **28/30** leegmaken en weer installeren.

Het apparaat is weer klaar voor gebruik.

Vorstbescherming

 **Om vorstschade bij het transport en de opslag te voorkomen, dient het apparaat vooraf volledig te worden leeggemaakt.**

Opmerking: Het apparaat moet gebruiksklaar zijn, het waterreservoir **11** gevuld.

- Plaats een grote, smalle kan onder de melkschuimer **10**.
- Selecteer de instelling 'melkschuim' , start het apparaat en laat het ca. 15 seconden stomen.
- Schakel het apparaat met de netschakelaar **1 O / I** uit.
- Giet het waterreservoir **11** en de lekschalen **28/30** leeg.

Toebehoren

Onderstaand toebehoren is in de handel of bij de klantenservice verkrijgbaar.

Bestelnr.	Handel	Klantenservice
Reinigings-tabletten	TZ60001	310575
Ontkalkings-tabletten	TZ60002	310967
Waterfilter	TZ70003	467873

Afval

Dit apparaat is gemarkeerd volgens de Europese richtlijn betreffende afgedankte elektrische en elektronische apparatuur (AEEA) 2002/96/EG. Deze richtlijn bepaalt het kader voor de terugname en verwerking van afgedankte apparatuur, dat over heel Europa wordt toegepast.

Raadpleeg uw gespecialiseerde handelaar voor de geldende voorschriften inzake afvalverwijdering.

Garantie

Voor dit apparaat gelden de garantievoorwaarden die worden uitgegeven door de vertegenwoordiging van ons bedrijf in het land van aankoop. De leverancier, bij wie u het apparaat heeft gekocht, geeft u hierover graag meer informatie. Om aanspraak te maken op de garantie heeft u altijd uw aankoopbewijs nodig.

Wijzigingen voorbehouden.

Eenvoudige problemen zelf oplossen

Probleem	Oorzaak	Oplossing
Op het display verschijnt BONENRESERVOIR VULLEN , hoewel het bonenreservoir 15 gevuld is, of het maalwerk maalt geen koffiebonen.	De bonen vallen niet in het maalwerk (bonen zijn te olieachtig).	Klop zachtjes tegen het bonenreservoir 15 . Gebruik eventueel een andere koffiesoort. Maak het bonenreservoir 15 leeg en veeg het uit met een droge doek.
Er kan geen warm water worden genomen.	De melkschuimer 10 of de houder van de melkschuimer 10 is vuil.	Reinig de melkschuimer 10 of de houder van de melkschuimer 10 .
Te weinig of geen melkschuim, of de melkschuimer 10 zuigt geen melk aan.	De melkschuimer 10 of de houder van de melkschuimer 10 is vuil.	Reinig de melkschuimer 10 of de houder van de melkschuimer 10 .
	Ongeschikte melk.	Gebruik melk met een vetgehalte van 1,5%.
	De melkschuimer 10 is niet correct gemonteerd.	Monteer de melkschuimer 10 correct.
De koffie loopt slechts druppelsgewijs.	De maalgraad is te fijn. De gemalen koffie is te fijn.	Stel de maalgraad grover in. Gebruik grover gemalen koffie.
	Het apparaat is sterk verkalkt.	Ontkalk het apparaat.
De koffie heeft geen 'crema'.	Ongeschikte koffiesoort.	Gebruik een andere koffiesoort.
	De bonen niet meer vers.	Gebruik verse bonen.
	De maalgraad is niet op de koffiebonen afgestemd.	Stel de maalgraad fijn in.
De koffie is te 'zuur'.	De maalgraad is te grof ingesteld of de gemalen koffie is te grof.	Stel de maalgraad fijner in of gebruik fijner gemalen koffie.
	Ongeschikte koffiesoort.	Gebruik een donkerder gebrande soort.
Als de storing niet kan worden verholpen, neem dan in elk geval contact op met de hotline!		

Probleem	Oorzaak	Oplossing
De koffie is te 'bitter'.	De maalgraad is te grof ingesteld of de gemalen koffie is te grof.	Stel de maalgraad grover in of gebruik grover gemalen koffie.
	Ongeschikte koffiesoort.	Gebruik een andere koffiesoort.
Op het display verschijnt STORING BEL DE HOTLINE A.U.B.	In het apparaat is een storing opgetreden.	Bel de hotline op.
Het waterfilter 35 blijft niet vastzitten in het waterreservoir 11 .	Het waterfilter 35 is niet vastgeklikt.	Het waterfilter 35 in het reservoir drukken, tot het voelbaar vastklikt.
Het koffiedik is niet vast en te droog (brokkelt).	De maalgraad is te fijn ingesteld of de gemalen koffie is te fijn.	De maalgraad grover instellen of 2 lepels koffie gebruiken.
Het koffiedik is niet vast en te nat.	De maalgraad is te grof ingesteld of er wordt te veel gemalen koffie gebruikt.	De maalgraad fijner instellen of slechts 1 lepel gemalen koffie gebruiken.
Als de storing niet kan worden verholpen, neem dan in elk geval contact op met de hotline!		

Содержание

Обзор	107
Перед первым использованием	108
Элементы управления.....	109
– Сетевой выключатель O / I	109
– Кнопка ☺	109
– Поворотный переключатель	109
– Кнопки выбора ^ и v	109
– Дисплей	110
– Кнопка start	112
– Кнопка °C	112
– Кнопка i Настройки	113
– Установка степени помола	113
– Подогрев чашек	113
Установки меню	114
– Язык.....	114
– Жесткость воды	114
– Декальцинация	114
– Очистка	114
– Calc'n'Clean	114
– Показать время	115
– Формат времени	115
– Установить часы	115
– Подогр. чашек вкл (только TK76F09)	115
– Подогр. выкл	115
– Автооткл. через.....	115
– Фильтр воды.....	115
– Контраст	116
– Фабр. настройки	116
Приготовление кофейных напитков из кофейных зерен	116
Приготовление кофейных напитков из молотого кофе	117
Приготовление молочной пены и горячего молока	118
Приготовление горячей воды	119
Уход и ежедневная очистка	119
Хранение принадлежностей	120
Советы по экономии энергии	121
Сервисные программы	121
– Удаление накипи	122
– Очистка	123
– Calc'n'Clean	123
Защита от замерзания	125
Утилизация/Принадлежности	125
Условия гарантийного обслуживания..	125
Самостоятельное устранение небольших проблем.....	126

Указания по технике безопасности

Внимательно ознакомьтесь с инструкцией по эксплуатации, при работе руководствуйтесь указаниями данной инструкции и сохраняйте ее для дальнейшего использования!
Данная полностью автоматическая кофе-машина эспрессо предназначена для бытового использования и рассчитана на соответствующую производительность; она не предназначена для промышленного применения.

⚠ Опасность поражения током!

При подключении прибора и при работе соблюдать данные, приведенные на типовой табличке.

Пользоваться прибором допускается только при отсутствии повреждений кабеля и прибора.

Пользоваться прибором только внутри помещений при комнатной температуре. Не допускается пользование прибором лицами (включая детей) с пониженным уровнем физического, психического или умственного развития или недостаточными опытом и знаниями, за исключением случаев, в которых пользование прибором производится под присмотром лица, ответственного за их безопасность, или данные лица получили от него соответствующие инструкции.

Хранить прибор в недоступном для детей месте. Следить за тем, чтобы дети не использовали прибор как игрушку. В случае сбоя в работе немедленно извлечь из розетки вилку сетевого кабеля. Для предотвращения опасных ситуаций ремонт прибора (например, замена поврежденного сетевого кабеля) может выполняться только нашей сервисной службой.

Запрещается погружать в воду прибор или сетевой кабель.

Не суйте руки в кофемолку.

⚠ Опасность ожога горячей жидкостью!

Насадка для приготовления молочной пены / горячей воды **10** сильно нагревается. После использования дождаться охлаждения, только после этого прикасаться.

Уважаемые любители кофе!

Поздравляем Вас с покупкой этой полностью автоматической кофе-машины эспрессо фирмы Siemens.



В данной инструкции по эксплуатации описываются различные модели, отличающиеся по оснащению.

Просьба также учитывать прилагаемую краткую инструкцию.

Ее можно хранить в специальном отсеке **25** до дальнейшего использования.

Обзор

Рисунки А, В, С, D и E

- | | |
|--|--|
| <ul style="list-style-type: none"> 1 Сетевой выключатель O / I 2 Кнопка  3 Кнопка °C (температура / защита от детей) 4 Кнопки выбора   5 Дисплей <ul style="list-style-type: none"> a) Строка статуса b) Строка выбора c) Строка навигации 6 Поворотный переключатель для установок на дисплее 7 Кнопка i (меню информации) 8 Кнопка start (напитки / программа) 9 Устройство разлива кофе регулируемое по высоте, поворотное 10 Насадка для приготовления молочной пены, регулируемая по высоте (молоко / горячая вода) <ul style="list-style-type: none"> a) Верхняя часть b) Нижняя часть c) Гибкая трубка d) Трубка для молока 11 Съёмная емкость для воды 12 Крышка емкости для воды 13 Отсеки для хранения (ложка для молотого кофе, насадка для приготовления молочной пены) 14 Мерная ложка для молотого кофе (приспособление для установки фильтра для воды) 15 Емкость для кофейных зерен | <ul style="list-style-type: none"> 16 Крышка, сохраняющая аромат 17 Поворотный регулятор степени помола 18 Круговая подсветка 19 Подогрев чашек 20 Кнопка включения подогрева чашек, с подсветкой 21 Выдвижной отсек для молотого кофе (молотый кофе / таблетка для очистки) 22 Дверца блока заваривания 23 Кнопка для открывания дверцы 24 Блок заваривания <ul style="list-style-type: none"> a) Нажимная клавиша b) Фиксатор 25 Отсек для хранения краткой инструкции 26 Крышка отсека для хранения 27 Заслонка поддонов для капель 28 Поддон для капель под устройством разлива кофе 29 Решетка-подставка под устройством разлива кофе 30 Поддон для капель под насадкой для приготовления молочной пены 31 Решетка-подставка под насадкой для приготовления молочной пены 32 Емкость для кофейной гущи 33 Отсек для хранения кабеля 34 Емкость для молока (изолированная) 35 Фильтр для воды |
|--|--|

Перед первым использованием

Общие сведения

В соответствующие емкости заливать только чистую, не газированную воду; рекомендуется засыпать специальные смеси кофейных зерен, предназначенные для кофеварок эспрессо и полностью автоматических кофе-машин эспрессо. Не использовать кофейные зерна, покрытые глазурью, карамелью или обработанные другими сахаросодержащими добавками - они засоряют блок заваривания. В этом приборе можно устанавливать жесткость воды. На заводе установлена степень жесткости воды 4. Жесткость используемой воды определить с помощью прилагаемой индикаторной полоски. Если по результатам теста степень жесткости отличается от 4, после включения запрограммировать прибор соответствующим образом (см. раздел "Установки меню. ЖЕСТКОСТЬ ВОДЫ").

Начало работы с прибором

- Установить полностью автоматическую кофе-машину эспрессо на ровную поверхность, достаточно прочную для веса прибора.

К сведению: Прибор имеет на нижней стороне четыре ролика, его можно смещать в сторону по дугообразной траектории для облегчения процесса эксплуатации и размещения.

- Сетевой кабель вытянуть из отсека **33**, вставить штекер в розетку. Необходимую длину можно отрегулировать, убирая кабель вверх или вытягивая его вниз. Для этого прибор задней стороной поставить, например, к кромке стола и вытянуть кабель вниз, или задвинуть вверх.
- Поднять крышку емкости для воды **12**.

- Снять емкость для воды **11**, промыть ее и заполнить свежей, холодной водой. Уровень заполнения не должен превышать отметку "max" (макс.).
- Ровно установить емкость для воды **11** и, надавив на нее, вставить до упора.
- Закрыть крышку емкости для воды **12**.
- Заполнить кофейными зернами емкость для зерен **15**.
- Нажать сетевой выключатель **1 O / I**, загорится кнопка **8 start**, и на дисплее **5** появится список языков.
- Кнопками выбора **4 ^** и **4 v** выбрать необходимый язык, на котором будут появляться дальнейшие сообщения на дисплее.



Выбранный язык выделяется рамкой. Можно выбрать один из следующих языков!

DEUTSCH

ENGLISH

РУССКИЙ

NEDERLANDS

FRANÇAIS

ITALIANO

SVENSKA

ESPAÑOL

POLSKI

- Нажать кнопку **8 start**, выбранный язык сохраняется в памяти, загорается кнопка **2** ☺.
- Нажать кнопку **2** ☺, на дисплее **5** появится логотип торговой марки. Прибор производит нагрев и промывку; из устройства разлива кофе **9** вытекает небольшое количество воды. Когда на дисплее **5** появятся символы для выбора режима приготовления, прибор готов к работе.

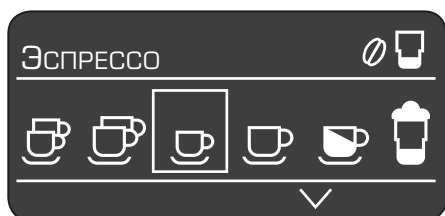

К сведению: На заводе запрограммированы стандартные настройки, обеспечивающие оптимальный режим работы полностью автоматической кофе-машины эспрессо. Спустя 1 час прибор автоматически переключается в “экономичный режим” (см. раздел “Установки меню. АВТООТКЛ. ЧЕРЕЗ”)

Совет: При первом использовании прибора или после длительного перерыва в работе аромат кофе в первой чашке не раскрывается в полной мере.

Если машина для приготовления эспрессо не использовалась ранее, вы начнете получать стабильную пену необходимой толщины только после приготовления нескольких чашек кофе.

Элементы управления

Сетевой выключатель 0 / 1

Сетевой выключатель **1** служит для переключения прибора в “экономичный режим” или его полного отключения. В “экономичном режиме” светится только кнопка **2** ☺.

Важно: Отключать прибор при помощи сетевого выключателя **1** только тогда, когда он находится в “экономичном режиме”, чтобы выполнялась автоматическая промывка.

Кнопка ☺

Кнопкой **2** ☺ прибор включается (готов к работе) или возвращается в “экономичный режим”.

Кнопка **2** ☺ мигает, пока прибор производит промывку.

Промывка прибора не производится, если:

- в момент включения прибора еще горячий.
- перед переключением в “экономичный режим” кофе не готовился.

Прибор готов к работе, если на дисплее **5** светятся символы для выбора напитков и кнопка **8 start**.

Поворотный переключатель

Поворотом переключателя **6** влево или вправо можно перемещаться по пунктам на дисплее **5** или изменять значения параметров в меню.

Кнопки выбора ^ и v

Нажимая на кнопки выбора **4** ^ и v, можно переходить на верхние и нижние уровни меню (строка навигации **5c**).

ru

Дисплей

На дисплее **5** при помощи символов показываются: возможности выбора, крепость и количество кофе, а также текстовая информация о настройках, текущих процессах и сообщениях. Поворотным переключателем **6** и кнопками выбора **4** можно выполнять настройки. Выбранная настройка выделяется рамкой.

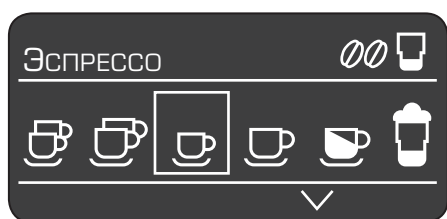

5a

b

c

В строке статуса **5a** на дисплее показывается название напитка, а для кофейных напитков также установка крепости, например, $\emptyset\emptyset$, и количества, например, \square . На строке выбора **5b** показываются символы для выбора напитка. Стрелки в строке навигации **5c** показывают, в каком направлении есть еще уровни меню.

Сообщения на дисплее

На дисплее **5** появляются различные сообщения.

Информация:

КОНТЕЙНЕР ДЛЯ ВОДЫ ПОЧТИ ПУСТ
ОТСЕК ДЛЯ ЗЁРЕН ПОЧТИ ПУСТ
ПОДОЖДИТЕ

Указания к действию:

ЗАПОЛНИТЬ КОНТЕЙНЕР ДЛЯ ВОДЫ
УСТАН. КОНТ-Р ДЛЯ ВОДЫ
ПРОВ. КОНТ-Р ДЛЯ ВОДЫ

УСТАНОВИТЬ ПОДДОН ДЛЯ КАПЕЛЬ
ОПУСТОШИТЬ ПОДДОН ДЛЯ КАПЕЛЬ

ЗАПОЛНИТЬ ОТСЕК
ДЛЯ КОФЕЙНЫХ ЗЕРЕН
ПОВЕРНУТЬ БЛОК ПОДАЧИ КОФЕ
УСТАНОВИТЬ УСТРОЙСТВО
ВСПЕНИВАНИЯ МОЛОКА
УСТАН. ЗАВАРОЧНЫЙ БЛОК
ЗАКРЫТЬ ДВЕРЦУ
ПРОВЕРИТЬ ЗАВАРОЧНЫЙ БЛОК
ДОБАВИТЬ ПОРОШОК
ЗАКРЫТЬ ЛОТОК

ЗАМЕНИТЬ ФИЛЬТР
ПРОВЕСТИ ДЕКАЛЬЦИНАЦИЮ
НЕОБХОДИМА ЧИСТКА
ЗАПУСТИТЬ CALC'N'CLEAN

ТЕМПЕРАТУРА НИЖЕ НОРМЫ
ПОДОЖДИТЕ

ВЫСОКОЕ ИЛИ
НИЗКОЕ НАПРЯЖЕНИЕ



Возможности выбора

- ☕ 2 x ЭСПРЕССО
- ☕☕ 2 x Кофе
- ☕ ЭСПРЕССО
- ☕ Кофе
- ☕ Кофе с МОЛОКОМ
- ☕ МАККИАТО
- ☕ Капучино
- ☕+ MY COFFEE
- ☕ Молочная ПЕНА
- ☕ ГОРЯЧЕЕ МОЛОКО
- ☕ ГОРЯЧАЯ ВОДА
- ☕ БЫСТР. ПРОМЫВКА МОЛОЧН. СИСТЕМЫ

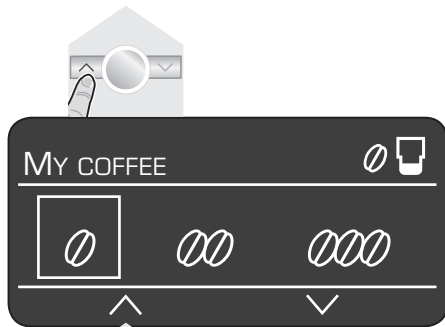

Крепость кофе (только для кофейных напитков)

- ☕ Слабый
- ☕☕ Нормальный
- ☕☕☕ Крепкий

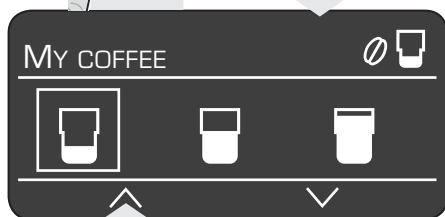

Количество (только для кофейных напитков)

- ☕ малое
- ☕ среднее
- ☕ большое

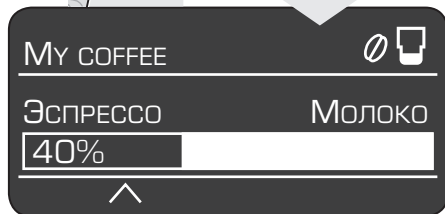

Кроме крепости и количества кофе для собственного рецепта MY COFFEE ☕+ можно выбирать пропорции для смешивания эспрессо и молока: Установку можно менять с шагом 20%, вращая поворотный переключатель 6.

ru

Кнопка start

При нажатии на кнопку **8 start** начинается процесс приготовления или выполняется сервисная программа. Повторным нажатием кнопки **8 start** во время приготовления напитка можно досрочно остановить процесс.

Кнопка °C

Кнопкой **3 °C** можно устанавливать **температуру** для кофе и воды (коротким нажатием), а также включать или выключать **защиту от детей** (удерживать нажатой мин. 3 секунды).

Установка температуры:

Один раз нажать на кнопку **3 °C** и выполнить настройки кнопками **4 ^** и **4 v** и поворотным переключателем **6**.



Сохранить настройки повторным нажатием кнопки **3 °C** и вернуться к пункту выбора напитка. Данные настройки автоматически вступают в силу для всех способов приготовления.

Защита от детей

Чтобы предотвратить травмы и ожоги у детей, прибор можно заблокировать.

- Кнопку **3 °C** удерживать нажатой минимум 3 секунды, на дисплее **5** появится ключик: защита от детей активирована. Теперь работа с прибором невозможна, подогрев чашек **19** отключен.



- Для отключения защиты от детей кнопку **3 °C** удерживать нажатой минимум 3 секунды: ключик на дисплее **5** снова исчезнет.

Кнопка **i** Настройки

Кнопкой **7 i** можно **запрашивать информацию** (короткое нажатие) и **выполнять настройки** (удерживать нажатой минимум 3 с).

Запрос информации

В меню информации можно просмотреть следующие данные:

- какое количество напитка было приготовлено с момента начала эксплуатации прибора
- когда необходимы ближайшие сервисные работы.

- Один раз коротко нажать на кнопку **7 i**, переходить к пунктам меню кнопками **4 ^** и **4 v**.

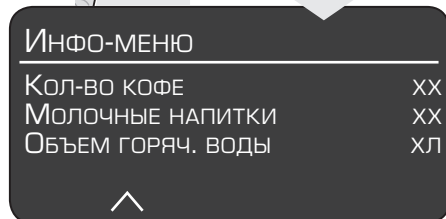
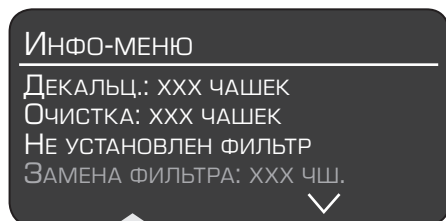

- * появляется только при активном фильтре.

При повторном коротком нажатии кнопки **7 i** происходит возврат к выбору напитка. После 10 секунд бездействия прибор автоматически возвращается в режим выбора напитка.

Выполнение настроек

(см. главу “Установки меню”)

Установка степени помола

Поворотным регулятором степени помола **17** можно установить необходимую степень помола кофе.

Внимание

Степень помола регулировать только при работающей кофемолке! В противном случае возможно повреждение прибора.

- При работающей кофемолке поворотным регулятором **17** отрегулировать помол кофе в диапазоне от тонкого ••• до более грубого ••••.

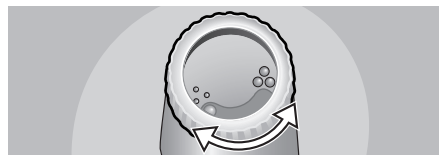

К сведению: Действие новой настройки будет заметно только начиная со второй чашки кофе.

- Совет:** Для темных обжаренных зрнах устанавливайте более мелкий помол, для светлых обжаренных зрнах более грубый помол.

Подогрев чашек

⚠ Внимание: устройство подогрева чашек 19 сильно нагревается!

Автомат для приготовления эспрессо имеет функцию подогрева чашек **19**, которую можно вручную включать или отключать кнопкой **20**. Если подогрев чашек **19** включен, кнопка **20** светится.

Совет: Для оптимального подогрева чашек, ставьте их дном на поверхность для подогрева **19**.

Только ТК76F09

Устройство подогрева чашек **19** также можно запрограммировать предварительно (см. раздел “Установки меню Подогр. Чашек Вкл”).

ru

Установки меню

- Кнопку 7 **i** удерживать нажатой минимум 3 секунды. Появятся различные возможности для настройки.

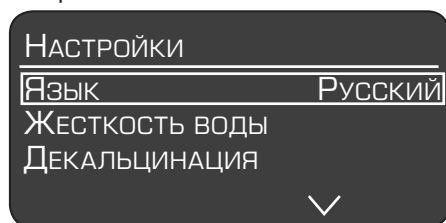

Все последующие настройки в данной инструкции по эксплуатации отмечаются значком **i 3 сек + ▾**, за которым следует подробное описание. Кнопками 4 **^** и **▾** можно выбирать различные возможности для настройки.

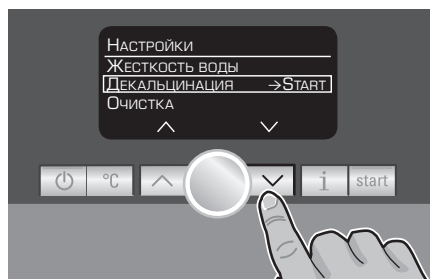

Указание: Выполненные изменения сохраняются автоматически. Дополнительных действий не требуется.

i 3 сек + ▾ ▶ Язык

- Вращая поворотный переключатель 6, можно выбрать необходимый язык.

i 3 сек + ▾ ▶ ЖЕСТКОСТЬ ВОДЫ

- Вращая поворотный переключатель 6, можно выбрать необходимую жесткость воды – 1, 2, 3 и 4.

К сведению: Правильная установка жесткости воды важна для обеспечения своевременного напоминания о необходимости удаления накипи. Предварительно установлена степень жесткости воды 4.

Жесткость воды можно определить при помощи прилагаемой индикаторной полоски или узнать ее в местной водоснабжающей организации.

- Индикаторную полоску ненадолго опустить в воду и спустя примерно 1 минуту посмотреть результат.

Сте- пень	Градусы жесткости воды	
	Нем. (°dH)	Франц. (°fH)
1	1-7	1-13
2	8-14	14-25
3	15-21	26-38
4	22-30	39-54

i 3 сек + ▾ ▶ ДЕКАЛЬЦИНАЦИЯ

- Если необходима декальцинация (удаление накипи), нажать кнопку 8 **start** и выполнить программу по удалению накипи (см. раздел “Удаление накипи”).

i 3 сек + ▾ ▶ ОЧИСТКА

- Если необходима очистка прибора, нажать кнопку 8 **start** и выполнить программу по очистке (см. раздел “Очистка”).

i 3 сек + ▾ ▶ CALC'N'CLEAN

- Если одновременно необходимы декальцинация (удаление накипи) и очистка прибора, нажать кнопку 8 **start** и выполнить программу Calc'n'Clean (см. раздел “Calc'n'Clean”).

i 3 сек + ✓ ▶ ПОКАЗАТЬ ВРЕМЯ
Здесь можно установить, чтобы в экономичном режиме на дисплее 5 показывалось время суток.

- Вращая поворотный переключатель 6, можно включить = ДА или отключить = НЕТ отображение времени.

К сведению: Время суток необходимо предварительно установить в пункте “УСТАНОВИТЬ ЧАСЫ”.

i 3 сек + ✓ ▶ ФОРМАТ ВРЕМЕНИ

- В режиме выбора формата времени поворотным регулятором 6 можно установить формат времени 12- или 24-часовой.

i 3 сек + ✓ ▶ УСТАНОВИТЬ ЧАСЫ

- Вращая поворотный переключатель 6, можно установить текущее время суток, например, 08:25. Значение, которое можно изменять, подсвечивается, подсветка часов и минут автоматически меняется.

Только ТК76F09

(программируемый подогрев чашек)

i 3 сек + ✓ ▶ ПОДОГР. ЧАШЕК ВКЛ

Эта дополнительная функция автоматически включает подогрев чашек 19 в заданное программой время. Независимо от того, находится ли прибор в “экономичном режиме” или готов к работе.

К сведению: Время суток необходимо предварительно установить в пункте “УСТАНОВИТЬ ЧАСЫ”.

- Поворотным переключателем 6 установить необходимое время. При выборе ОТКЛ. функция отключается.

Только ТК76F09

(программируемый подогрев чашек)

i 3 сек + ✓ ▶ ПОДОГР. ВЫКЛ

Здесь можно установить время для автоматического отключения подогрева чашек 19 после включения. Можно установить время от 5 минут до 8 часов.

К сведению: В пункте ПОДОГР. ЧАШЕК ВКЛ установить время включения.

- Поворотным регулятором 6 установить необходимое время.

i 3 сек + ✓ ▶ АВТООТКЛ. ЧЕРЕЗ

- Вращая поворотный переключатель 6, можно задать промежуток времени после последнего приготовления, когда прибор будет автоматически переключаться в экономичный режим.

Можно установить время от 5 минут до 8 часов.

i 3 сек + ✓ ▶ ФИЛЬТР ВОДЫ

Каждый раз при установке в емкость для воды нового фильтра 35 необходима его промывка.

- Для этого с помощью мерной ложки для кофе 14 установить фильтр для воды 35 в емкость 11, крепко нажав на него. Емкость заполнить водой до отметки “max”.
- Вращая поворотный переключатель 6, выбрать START и нажать кнопку 8 start.
- Установить ёмкость 0,5 л под ВСПЕНИВАТЕЛЬ МОЛОКА → START
- Установить емкость объемом 0,5 л под насадку для приготовления молочной пены 10.
- Нажать кнопку 8 start. Вода проходит через фильтр 35, промывая его.
- После этого опорожнить емкость. Прибор снова готов к работе.

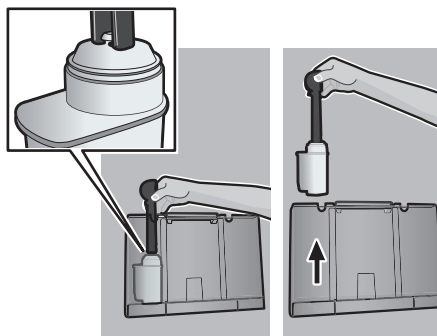

К сведению: При промывке фильтра для воды **35** одновременно была активирована настройка для индикации времени для замены фильтра.

После указания на дисплее ЗАМЕНИТЬ ФИЛЬТР или макс. через 2 месяца резерв фильтра для воды **35** выработан. Замена необходима по соображениям гигиены и с целью предотвращения образования известковых отложений (возможны повреждения прибора).

Сменные фильтры можно приобрести через торговую сеть (TZ70003) или сервисную службу.

Если новый фильтр для воды **35** не устанавливается, для позиции ФИЛЬТР ВОДЫ задать НЕТ.

К сведению: Если прибором длительное время не пользуются (например, в отпуске), перед использованием прибора следует промыть уже установленный фильтр для воды **35**, для этого нужно просто приготовить чашку горячей воды.

i 3 сек + ▾ ▶ КОНТРАСТ

Контраст дисплея **5** можно регулировать от -20 до +20, заводская настройка соответствует +0.

- Поворотным переключателем **6** установить необходимое значение.

i 3 сек + ▾ ▶ ФАБР. НАСТРОЙКИ

Собственные настройки можно удалить и снова активировать заводские настройки.

- Для активизации заводских настроек нажать кнопку **8 start**.

К сведению: В любое время нажатием комбинации кнопок можно вернуть заводские настройки. Прибор должен быть полностью отключен.

- Кнопки **4** ^ и v и сетевой выключатель **1** O / I удерживать нажатыми не менее 5 секунд. Нажать кнопку **8 start**, заводские настройки вновь активны.

Приготовление кофейных напитков из кофейных зерен

Данная полностью автоматическая кофемашина эспрессо производит помол свежего кофе отдельно для каждого заваривания. Рекомендуется использовать специальные смеси кофейных зерен, предназначенные для кофеварок эспрессо и полностью автоматических кофемашин эспрессо. Для достижения оптимального качества, зерна следует хранить в прохладном месте, в плотно закрытой упаковке или использовать глубокую заморозку. Размалывать можно и замороженные кофейные зерна.

Важно: В емкость для воды **11** ежедневно заливать свежую воду. В емкости для воды **11** постоянно должно быть количество воды, достаточное для работы прибора.

Совет: Чашку (чашки), особенно маленькие толстостенные чашки для эспрессо, предварительно подогреть на подставке для чашек **19**.

Простым нажатием кнопки можно готовить различные кофейные напитки.

Приготовление напитков без молока

Прибор должен быть готов к работе.

- Под устройство разлива кофе **9** поставить предварительно подогретую чашку (чашки).
- Поворотным переключателем **6** выбрать необходимый тип эспрессо или кофе. На дисплее **5** показывается выбранный напиток, а также установки крепости и количества кофе для данного напитка.

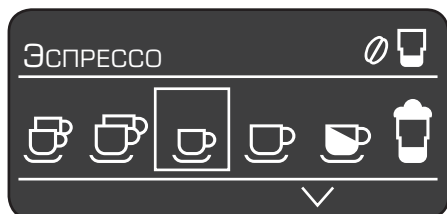

Настройки можно менять (см. раздел “Элементы управления”).

- Нажать кнопку **8 start**.

Кофе заваривается и затем наливается в чашку (чашки).

Приготовление напитков с молоком

Прибор должен быть готов к работе.

- Погрузить глубоко в емкость для молока **34** трубку для молока **10d** насадку для приготовления молочной пены **10**.
- Устройство разлива кофе **9** отвести **вправо**, чтобы был слышен щелчок при фиксации.
- Предварительно подогретую чашку или стакан поставить под устройство разлива кофе **9** и насадку для приготовления молочной пены **10**.
- Выбрать маккиато , капучино , кофе с молоком  или “My coffee” , вращая поворотный переключатель **6**. На дисплее **5** показывается выбранный напиток, а также установки крепости и количества кофе для данного напитка.

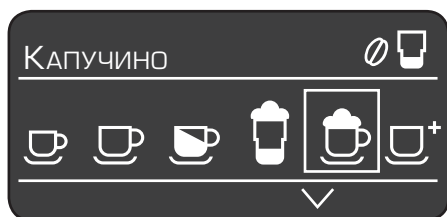

Настройки можно менять (см. раздел “Элементы управления”).

- Нажать кнопку **8 start**.



Сначала в чашку или стакан подается молоко. После этого заваривается кофе, который наливается в чашку или стакан.

Важно: Засохшие остатки молока удаляются с трудом, поэтому после каждого использования промывать насадку для приготовления молочной пены **10** **теплой водой** (см. раздел “Очистка устройства приготовления молочной пены”).

Приготовление кофейных напитков из молотого кофе

Данная полностью автоматическая кофемашина эспрессо может работать с молотым (но не растворимым) кофе.

Приготовление напитков без молока

- Поворотным переключателем **6** установить  или .
- Под устройство разлива кофе **9** поставить предварительно подогретую чашку (чашки).
- Открыть выдвижной отсек для молотого кофе **21**, нажав на него.
- Засыпать не более двух мерных ложек **14** молотого кофе (без “горки”).

Внимание: Не засыпать немолотые зерна или растворимый кофе.

- Закрыть выдвижной отсек для молотого кофе **21**.
- Нажать кнопку **8 start**. Кофе заваривается и затем наливается в чашку (чашки).

Указание: Для приготовления еще одной чашки кофе повторить процесс. Если в течение 90 секунд кофе не готовится, камера заваривания автоматически опорожняется во избежание переполнения. Проводится промывка прибора.

Приготовление напитков с молоком

- Выбрать кофе с молоком ☕, маккиато ☕, капучино ☕, или “Му кофе” ☕, вращая поворотный переключатель **6**.
- Погрузить трубку для молока **10d** насадки для приготовления молочной пены **10** в емкость для молока **34**.
- Устройство разлива кофе **9** отвести **вправо**, чтобы был слышен щелчок при фиксации.
- Предварительно подогретую чашку или стакан поставить под устройство разлива кофе **9** и насадку для приготовления молочной пены **10**.
- Открыть выдвижной отсек для молотого кофе **21**, нажав на него.
- Засыпать не более двух мерных ложек **14** молотого кофе (без “горки”).

Внимание: Не засыпать немолотые зерна или растворимый кофе.

- Закрывать выдвижной отсек для молотого кофе **21**.
- Нажать кнопку **8 start**. Сначала происходит забор молока, оно приготавливается и подается в чашку или стакан. После этого заваривается молотый кофе, который затем наливается в чашку или стакан.

Важно: Засохшие остатки молока удаляются с трудом, поэтому после каждого использования промывать насадку для приготовления молочной пены **10** теплой водой (см. раздел “Очистка устройства приготовления молочной пены”).

Указание: Для приготовления еще одной чашки из молотого кофе / с использованием молока повторить процесс. Если в течение 90 секунд кофе не приготавливается, камера заваривания автоматически опорожняется во избежание переполнения. Проводится промывка прибора.

Приготовление молочной пены и горячего молока

⚠ Опасность ожога

Насадка для приготовления молочной пены **10** сильно нагревается. После использования дождаться охлаждения, только после этого прикасаться.

Прибор должен быть готов к работе.

- Погрузить трубку для молока **10d** насадки для приготовления молочной пены **10** в емкость для молока **34**.
- Под отверстие насадки для приготовления молочной пены **10** поставить предварительно подогретую чашку или стакан.
- Поворотным переключателем **6** выбрать необходимую функцию: молочная пена ☕ или горячее молоко ☕.
- Нажать кнопку **8 start**, молочная пена (ок. 40 секунд) или горячее молоко (ок. 60 секунд) поступает из отверстия насадки для приготовления молочной пены **10**.
- Повторным нажатием кнопки **8 start** можно досрочно остановить процесс.

Совет: Для приготовления очень горячего молока еще раз произвести забор молока из стакана и прогнать его через насадку для приготовления молочной пены **10**. Повторный выбор функции “Горячее молоко”.

К сведению: При приготовлении горячего молока могут возникать свистящие шумы. Они обусловлены техническими особенностями насадки для приготовления молочной пены **10**.

Совет: Для достижения оптимального качества молочной пены рекомендуется использовать холодное молоко с жирностью 1,5%.

Важно: Засохшие остатки молока удаляются с трудом, поэтому после каждого использования промывать насадку для приготовления молочной пены **10** теплой водой (см. раздел “Очистка устройства приготовления молочной пены”).

Приготовление горячей воды

Опасность ожога

Насадка для приготовления молочной пены **10** сильно нагревается. После использования дождаться охлаждения, только после этого прикасаться.

Прибор должен быть готов к работе.

- Под отверстие насадки для приготовления молочной пены **10** поставить предварительно подогретую чашку или стакан.
- Поворотным переключателем **6** выбрать функцию приготовления горячей воды (воды для чая) .
- Нажать кнопку **8 start**, в течение примерно 40 секунд горячая вода поступает из отверстия насадки для приготовления молочной пены **10**.
- Повторным нажатием кнопки **8 start** можно досрочно остановить процесс.

Указание: Температуру горячей воды можно устанавливать (см. раздел “Элементы управления. Кнопка **3 °C**”).

Уход и ежедневная очистка



Опасность поражения током!

Перед очисткой отсоединить сетевую кабель от сети. Запрещается погружать прибор в воду. Не использовать паровые очистители.

- Корпус протереть влажной тканью. Не использовать абразивные чистящие средства.
- Емкость для воды **11** и блок заваривания **24** промывать только водой.
- Крышку отсека для хранения **26**, заслонку поддонов для капель **27** и изолирующую оболочку емкости для молока **34** разрешается протирать только слегка влажной салфеткой. Не мыть в посудомоечной машине.
- Снять решетку под устройством разлива кофе **29**, решетку под насадкой для приготовления молочной пены **31** и поддон для капель под насадкой для приготовления молочной пены **30**. Поддон для капель под устройством разлива кофе **28** и емкость для кофейной гущи **32** вытянуть вперед, опорожнить и очистить. Все детали можно также мыть в посудомоечной машине.
- Мерную ложку **14**, сохраняющую аромат крышку **16**, внутреннюю часть и крышку емкости для молока **34** мыть вручную или в посудомоечной машине.
- Внутреннее пространство прибора (ниши для поддонов) протереть или пропылесосить.

Важно: Каплеуловители **28/30**

рекомендуется ежедневно опорожнять и очищать, чтобы предотвратить образование плесени.

Указание: Если прибор в холодном состоянии включается кнопкой **2**  или после приготовления кофе переводится в режим , промывка прибора выполняется автоматически. Таким образом, система очищается самостоятельно.

Очистка устройства приготовления молочной пены 10

Устройство приготовления молочной пены **10** очищать после каждого использования!

Возможна предварительная автоматическая очистка устройства приготовления молочной пены **10**.

- На дисплее **5** выбрать символ  и нажать кнопку **8 start**.

ПОД ВСПЕНИВАТЕЛЬ ПОСТАВИТЬ ПУСТОЙ СТАКАН, ОПУСТИТЬ В НЕГО ВСАСЫВАЮЩУЮ ТРУБКУ → START

- Поставить пустой стакан под устройство приготовления молочной пены **10** и конец трубки для молока **10d** опустить в стакан.
- Нажать кнопку **8 start**. Автомат автоматически наполняет стакан водой и затем всасывает воду через трубку для молока **10d** для промывки устройства. Процесс промывки автоматически завершается примерно через 1 минуту.
- Опорожнить стакан и очистить трубку для молока **10d**.

Дополнительно тщательно очищать устройство приготовления молочной пены примерно каждые две недели (в посудомоечной машине или вручную).

Разборка устройства приготовления молочной пены 10 для очистки:

- Устройство приготовления молочной пены **10** вытянуть из прибора вперед.
- Отдельные детали (**рис. С**) очистить мягкой щеткой с использованием щелочного моющего раствора.
- Все детали промыть чистой водой и просушить.
- Опять собрать все детали и вставить до упора.

К сведению: Все детали насадки для приготовления молочной пены **10** можно также мыть в посудомоечной машине.

Очистка блока заваривания 24 (см. также краткую инструкцию)

Блок заваривания промывается не только в рамках программы автоматической очистки, его можно также снимать для очистки.

- Нажать кнопку **2**  для переключения прибора в экономичный режим.
- Полностью отключить прибор сетевым выключателем **1 O / I**, ни одна кнопка не должна светиться.
- Сдвинуть вправо кнопку открывания дверцы **23** и открыть дверцу **22** блока заваривания **24**.
- Красный фиксатор **24b** на блоке заваривания **24** сдвинуть до упора влево.
- Нажать на красную нажимную клавишу **24a**, взять блок заваривания **24** за пазы (**рис. E**) и осторожно извлечь.
- Промыть блок заваривания **24** под проточной водой.

Важно: Не использовать моющих средств и не мыть в посудомоечной машине.

- Внутреннее пространство протереть влажной тряпкой.
- Просушить блок заваривания **24** и внутреннее пространство.
- Вставить блок заваривания **24** до упора.
- Красный фиксатор **24b** сдвинуть до упора вправо и закрыть дверь **22**.

Хранение принадлежностей

В полностью автоматической кофемашине эспрессо предусмотрены специальные отсеки для хранения принадлежностей и краткой инструкции.

- Для помещения на хранение мерной ложки **14**, трубки для молока **10d** и гибкой трубки **10c** снять емкость для воды **11** и поместить детали в предусмотренные ниши **13**.

Для краткой инструкции предусмотрен отдельный отсек в районе блока заваривания **24**.

- Открыть дверцу **22** блока заваривания.
- Взять красную крышку **26** отсека для хранения **25** за язычок и снять ее.
- Убрать внутрь краткую инструкцию, установить крышку **26** и закрыть дверцу блока заваривания **22**.

Советы по экономии энергии

- Через час (заводская настройка) автоматически переключается в “экономичный режим”. В „экономичном режиме“ прибор расходует очень мало электроэнергии. Предварительно установленное значение (один час) можно изменить (см. раздел “Установки меню. АВТООТКЛ. ЧЕРЕЗ”).
- Если полностью автоматическая кофемашина эспрессо не используется, отключить прибор сетевым выключателем **1 O / I** на передней стороне прибора.
- По возможности не прерывать процесс приготовления кофе или молочной пены. Преждевременное прерывание приготовления кофе или молочной пены приводит к повышенному расходу энергии и быстрому заполнению поддона для капель.
- Регулярно проводить мероприятия по удалению накипи, чтобы предотвратить образование известковых отложений. Известковые отложения ведут к повышенному расходу энергии.

Сервисные программы

Совет: См. также краткую инструкцию в отсеке для хранения **25**.

На дисплее **5** с определенной регулярностью появляются надписи ПРОВЕСТИ ДЕКАЛЬЦИНАЦИЮ или НЕОБХОДИМА ЧИСТКА или ЗАПУСТИТЬ CALC`N`CLEAN.

В этом случае следует незамедлительно произвести очистку прибора или удаление накипи при помощи соответствующей сервисной программы. По выбору обе операции можно объединить в функции Calc`n`Clean (см. раздел “Calc`n`Clean”). При нарушении указаний по выполнению сервисной программы возможно повреждение прибора.

Внимание

При выполнении сервисной программы всегда использовать средства для удаления накипи и очистки согласно инструкции.

Запрещается прерывать выполнение сервисной программы!

Не пить применяемые жидкости!

Не допускается использовать уксус, средства на основе уксуса, лимонную кислоту или средства на основе лимонной кислоты!

*Запрещается загружать таблетки или иные средства для удаления накипи в выдвижной отсек для молотого кофе **21**!*

Для удаления накипи и очистки использовать только прилагаемые таблетки. Они были разработаны специально для этой полностью автоматической кофемашины эспрессо.

Специально разработанные для удаления накипи и очистки таблетки можно приобрести через торговую сеть или сервисную службу.

ru

Номер заказа	Торговая сеть	Сервисная служба
Таблетки для очистки	TZ60001	310575
Таблетки для удаления накипи	TZ60002	310967

Важно: Если в емкость для воды **11** установлен фильтр **35**, обязательно удалить его перед запуском сервисной программы.

Удаление накипи



Во время выполнения отдельных операций по удалению накипи кнопка **8 start** мигает. Цифры вверху справа показывают продвижение процесса.

- Кнопку **7 i** удерживать нажатой минимум 3 секунды.

ДЕКАЛЬЦИНАЦИЯ →START

- Нажать кнопку **8 start**, сообщения на дисплее **5** проведут по пунктам программы.

ОПУСТОШИТЬ ПОДДОН ДЛЯ КАПЕЛЬ
УСТАНОВИТЬ ПОДДОН ДЛЯ КАПЕЛЬ

- Опорожнить поддоны для капель **28/30** и установить их обратно.

УСТАНОВИТЬ ЕМКОСТЬ 0,5 л ПОД
ВСПЕНИВАТЕЛЬ МОЛОКА →START

- Установить емкость объемом мин. 0,5 л под насадку для приготовления молочной пены **10**.
- Нажать кнопку **8 start**.

К сведению: Если активен фильтр для воды **35**, появится соответствующее указание удалить фильтр, после этого повторно нажать на кнопку **8 start**
СНЯТЬ ФИЛЬТР ДЛЯ ВОДЫ →START

ДОБАВИТЬ 0,5 л ВОДЫ + СРЕДСТВО
ДЛЯ ДЕКАЛЬЦИНАЦИИ →START

- Теплую воду залить в пустую емкость для воды **11** до отметки "**0,5l**" и растворить в воде 2 таблетки Siemens для удаления накипи.
- Нажать кнопку **8 start**, длительность выполнения программы приблизительно 20 минут.

РАБОТАЕТ ПРОГРАММА
ИДЕТ ДЕКАЛЬЦИНАЦИЯ

СЛИШКОМ МАЛО СРЕДСТВА
ДЛЯ ДЕКАЛЬЦИНАЦИИ
ДОБАВИТЬ СР-ВО

К сведению: Если в емкости для воды **11** недостаточно средства для удаления накипи (декальцинации), появляется соответствующее указание. Добавить средство для удаления накипи и повторно нажать кнопку **8 start**.

ПРОМЫТЬ И ЗАПОЛНИТЬ КОНТЕЙНЕР
ДЛЯ ВОДЫ →START

- Промыть емкость для воды **11** и заполнить ее водой до отметки "**max**".
- Нажать кнопку **8 start**, программа удаления накипи длится приблизительно 1 минуту, после чего выполняется промывка.

РАБОТАЕТ ПРОГРАММА
ИДЕТ ДЕКАЛЬЦИНАЦИЯ

ОПУСТОШИТЬ ПОДДОН ДЛЯ КАПЕЛЬ
УСТАНОВИТЬ ПОДДОН ДЛЯ КАПЕЛЬ

- Опорожнить поддоны для капель **28/30** и установить их обратно.

Прибор завершил программу удаления
накипи и снова готов к работе.

Очистка



Во время выполнения отдельных операций по очистке кнопка **8 start** мигает. Цифры вверху справа показывают продвижение процесса.

- Заполнить емкость для воды **11** до отметки "max".
- Кнопку **7 i** удерживать нажатой минимум 3 секунды.

ОЧИСТКА → START

- Нажать кнопку **8 start**, сообщения на дисплее **5** ведут по пунктам программы.

ОПУСТОШИТЬ ПОДДОН ДЛЯ КАПЕЛЬ
УСТАНОВИТЬ ПОДДОН ДЛЯ КАПЕЛЬ

- Опорожнить поддоны для капель **28/30** и установить их обратно, прибор дважды выполняет промывку.

ПОВЕРНУТЬ БЛОК ПОДАЧИ КОФЕ

- Устройство разлива кофе **9** отвести влево, чтобы был слышен щелчок при фиксации.

РАБОТАЕТ ПРОГРАММА ИДЕТ ОЧИСТКА

ОТКРЫТЬ ЛОТОК С ПОРОШКОМ

- Открыть выдвижной отсек для молотого кофе **21**, нажав на него.

ДОБАВИТЬ ЧИСТЯЩИЕ ТАБЛЕТКИ
SIEMENS И ЗАКРЫТЬ ЛОТОК

- Добавить одну чистящую таблетку Siemens и закрыть выдвижной отсек **21**.

НАЖАТЬ START

- Нажать кнопку **8 start**, длительность выполнения программы очистки приблизительно 7 минут.

РАБОТАЕТ ПРОГРАММА ИДЕТ ОЧИСТКА
ОПУСТОШИТЬ ПОДДОН ДЛЯ КАПЕЛЬ
УСТАНОВИТЬ ПОДДОН ДЛЯ КАПЕЛЬ

- Опорожнить поддоны для капель **28/30** и установить их обратно.

Прибор завершил программу очистки и снова готов к работе.

Calc'n'Clean

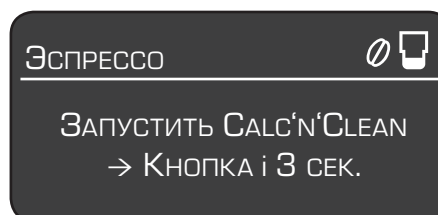

Calc'n'Clean объединяет функции удаления накипи и очистки. Если приближается время выполнения обеих программ, полностью автоматическая кофе-машина эспрессо автоматически предлагает эту сервисную программу.

Во время выполнения отдельных операций программы Calc'n'Clean кнопка **8 start** мигает. Цифры вверху справа показывают продвижение процесса.

- Кнопку **7 i** удерживать нажатой минимум 3 секунды.

CALC'N'CLEAN → START

- Нажать кнопку **8 start**, сообщения на дисплее **5** ведут по пунктам программы.

ОПУСТОШИТЬ ПОДДОН ДЛЯ КАПЕЛЬ
УСТАНОВИТЬ ПОДДОН ДЛЯ КАПЕЛЬ

- Опорожнить поддоны для капель **28/30** и установить их обратно.

- Устройство разлива кофе **9** отвести вправо, чтобы был слышен щелчок при фиксации.

- Установить емкость объемом мин. 1 л под насадку для приготовления молочной пены **10**.

- Нажать кнопку **8 start**; прибор дважды проводит промывку.

РАБОТАЕТ ПРОГРАММА ИДЕТ ОЧИСТКА
ОТКРЫТЬ ЛОТОК С ПОРОШКОМ

- Открыть выдвижной отсек для молотого кофе **21**, нажав на него.

ДОБАВИТЬ ЧИСТЯЩИЕ ТАБЛЕТКИ
SIEMENS И ЗАКРЫТЬ ЛОТОК

- Добавить одну чистящую таблетку Siemens в выдвижной отсек **21** и закрыть его.

К сведению: Если активен фильтр для воды **35**, появится указание удалить фильтр; после этого повторно нажать на кнопку **8 start**

СНЯТЬ ФИЛЬТР ДЛЯ ВОДЫ →START

ДОБАВИТЬ 0,5 л ВОДЫ + СРЕДСТВО
ДЛЯ ДЕКАЛЬЦИНАЦИИ →START

- Теплую воду залить в пустую емкость для воды **11** до отметки "**0,5l**" и растворить в воде 2 таблетки Siemens для удаления накипи
- Нажать кнопку **8 start**, длительность выполнения программы приблизительно 20 минут.

РАБОТАЕТ ПРОГРАММА
ИДЕТ ДЕКАЛЬЦИНАЦИЯ

СЛИШКОМ МАЛО СРЕДСТВА ДЛЯ
ДЕКАЛЬЦИНАЦИИ
ДОБАВИТЬ СР-ВО

К сведению: Если в емкости для воды **11** недостаточно средства для удаления накипи (декальцинации), появляется соответствующее указание. Добавить средство для удаления накипи и повторно нажать кнопку **8 start**.

ПРОМЫТЬ И ЗАПОЛНИТЬ КОНТЕЙНЕР
ДЛЯ ВОДЫ →START

- Промыть емкость для воды **11** и заполнить ее водой до отметки "**max**".
- Нажать кнопку **8 start**, программа удаления накипи длится приблизительно 1 минуту, затем выполняется программа очистки - прил. 7 минут - и промывка.

РАБОТАЕТ ПРОГРАММА
ИДЕТ ДЕКАЛЬЦИНАЦИЯ
РАБОТАЕТ ПРОГРАММА ИДЕТ ОЧИСТКА
ОПУСТОШИТЬ ПОДДОН ДЛЯ КАПЕЛЬ
УСТАНОВИТЬ ПОДДОН ДЛЯ КАПЕЛЬ

- Опорожнить поддоны для капель **28/30** и установить их обратно.

Прибор завершил программу удаления накипи и очистки и снова готов к работе.

Важно: Если какая-либо сервисная программа была прервана, например, из-за отключения электроснабжения, действовать следующим образом:

- Промыть емкость для воды **11** и заполнить ее водой до отметки "**max**".
- Нажать кнопку **8 start**, программа очистки длится приблизительно 3 минуты и промывает прибор.

РАБОТАЕТ ПРОГРАММА ИДЕТ ОЧИСТКА
ОПУСТОШИТЬ ПОДДОН ДЛЯ КАПЕЛЬ
УСТАНОВИТЬ ПОДДОН ДЛЯ КАПЕЛЬ

- Опорожнить поддоны для капель **28/30** и установить их обратно.

Прибор снова готов к работе.

Защита от замерзания

⚠ Чтобы избежать повреждений в результате воздействия холода во время транспортировки или хранения, прибор необходимо предварительно полностью опорожнить.

К сведению: Прибор должен быть готов к работе, емкость для воды **11** должна быть заполнена.

- Под насадку для приготовления молочной пены **10** установить большую, узкую емкость.
- Выбрать функцию приготовления “молочной пены” , запустить ее и подождать примерно 15 секунд, пока будет выходить пар.
- Отключить прибор сетевым выключателем **1 O / I**.
- Опорожнить емкость для воды **11** и поддоны для капель **28/30**.

Утилизация

Данный прибор имеет маркировку согласно европейской директиве 2002/96/ЕС по утилизации старых электрических и электронных приборов (waste electrical and electronic equipment-WEEE). Этой директивой определены действующие на всей территории ЕС правила приема и утилизации старых приборов. Информацию об актуальных возможностях утилизации Вы можете получить в магазине, в котором Вы приобрели прибор.

Принадлежности

Через торговую сеть или сервисную службу можно приобрести следующие принадлежности.

Номер заказа	Торговая сеть	Сервисная служба
Таблетки для очистки	TZ60001	310575
Таблетки для удаления накипи	TZ60002	310967
Фильтр для воды	TZ70003	467873

Условия гарантийного обслуживания

Получить исчерпывающую информацию об условиях гарантийного обслуживания Вы можете в Вашем ближайшем авторизованном сервисном центре или в сервисном центре от производителя ООО “БСХ Бытовая Техника”, а также найти в фирменном гарантийном талоне, выдаваемом при продаже.

Мы оставляем за собой право на внесение изменений.

Самостоятельное устранение небольших проблем

Проблема	Причина	Устранение
Сообщение на дисплее “ЗАПОЛНИТЬ ОТСЕК ДЛЯ КОФЕЙНЫХ ЗЕРЕН”, хотя емкость для кофейных зерен 15 заполнена или Кофемолка не размалывает кофейные зерна.	Зерна не проваливаются в кофемолку (слишком маслянистые зерна).	Слегка постучать по емкости для кофейных зерен 15 . Попробовать другой сорт кофе. Пустую емкость для кофейных зерен 15 протереть сухой тканью.
Невозможно приготовление горячей воды (для чая).	Насадка для приготовления молочной пены 10 или крепление насадки засорены.	Очистить насадку для приготовления молочной пены или крепление для насадки.
Слишком мало или нет молочной пены или Насадка для приготовления молочной пены 10 не всасывает молоко.	Насадка для приготовления молочной пены 10 или крепление насадки засорены.	Очистить насадку для приготовления молочной пены 10 или крепление для насадки.
	Неподходящее молоко.	Использовать молоко с жирностью 1,5%.
	Насадка для приготовления молочной пены 10 неправильно собрана.	Правильно собрать насадку для приготовления молочной пены 10 .
Кофе вытекает каплями.	Слишком мелкий помол. Кофе слишком тонкого помола.	Установить более грубый помол. Использовать кофе более грубого помола.
	Сильные известковые отложения на приборе.	Очистить прибор от накипи.
Кофе без типичной пенки.	Неподходящий сорт кофе.	Использовать другой сорт кофе.
	Используются не свежесобжаренные зерна.	Использовать свежие кофейные зерна.
	Степень помола не соответствует сорту кофейных зерен.	Установить тонкий помол.
Если невозможно устранить сбой, обязательно свяжитесь с “горячей линией”!		

Проблема	Причина	Устранение
Кофе слишком “кислый”.	Установлен слишком грубый помол или кофе слишком грубого помола.	Установить более тонкий помол или использовать кофе более тонкого помола.
	Неподходящий сорт кофе.	Использовать кофе более темной обжарки.
Кофе слишком “горький”.	Установлен слишком тонкий помол или кофе слишком тонкого помола.	Установить более грубый помол или использовать кофе более грубого помола.
	Неподходящий сорт кофе.	Использовать другой сорт кофе.
Сообщение на дисплее НЕИСПРАВНОСТЬ Позвоните в службу ТЕХНИЧЕСКОЙ ПОДДЕРЖКИ.	Сбой прибора.	Свяжитесь с “горячей линией”.
Фильтр для воды 35 не держится в емкости для воды 11 .	Фильтр для воды 35 не вошел в пазы.	Фильтр для воды 35 установить в месте подсоединения к емкости для воды, с усилием нажав на него, чтобы был слышен щелчок при фиксации.
Кофейный жмых не твердый и слишком сухой (рассыпается).	Установлен слишком тонкий помол или слишком мало молотого кофе.	Установить более грубый помол или использовать 2 ложки молотого кофе.
Кофейный жмых не твердый и слишком сырой.	Установлен слишком грубый помол или слишком много молотого порошка.	Установить более тонкий помол, или использовать только одну ложку кофейного порошка.
Если невозможно устранить сбой, обязательно свяжитесь с “горячей линией”!		



**Kundendienst-Zentren • Central-Service-Depots • Service Après-Vente • Servizio Assistenza •
Centrale Servicestation • Asistencia técnica • Servicevaerker • Apparatservice • Huolto**

DE Deutschland, Germany
BSH Hausgeräte Service GmbH
Zentralwerkstatt
Kleine Hausgeräte
Trautskirchener Straße 6 – 8
90431 Nürnberg

Online Auftragsstatus, Pickup
Service für Kaffeefullautomaten
und viele weitere Infos unter:
www.siemens-hausgeraete.de

Reparaturservice*
(Mo-Fr: 8.00-18.00 h erreichbar):
Tel.: 01801 33 53 03
<mailto:cp-servicecenter@bshg.com>

Ersatzteilbestellung*
(365 Tage rund um die Uhr
erreichbar):

Tel.: 01801 33 53 04
Fax: 01801 33 53 08
<mailto:spareparts@bshg.com>

*) 3,9 Ct./Min. aus dem Festnetz
der T-Com, Mobil ggfs.
abweichend

AE United Arab Emirates,
الإمارات العربية المتحدة

BSH Home Appliances FZE
Round About 13,
Plot Nr MO-0532A
17312 Jebel Ali Free Zone -
Dubai
Tel.: 04 881 4401
Fax: 04 881 4805
www.siemens-home.ae

AT Österreich, Austria
BSH Hausgeräte Gesellschaft
mbH

Werkskundendienst für
Hausgeräte
Quellenstrasse 2
1100 Wien

Tel.: 0810 240 260
innerhalb Österreichs
zum Regionaltarif

Tel.: 0810 700 400
Hotline für Espresso-Geräte
zum Regionaltarif

Fax: 01 605 75 51 212
<mailto:hausgeraete.ad@bshg.com>
www.hausgeraete.at

AU Australia
BSH Home Appliances Pty Ltd.
57-63 McNaughton Roads
CLAYTON, Victoria 3168
Tel.: 1300 368 339
Fax: 1300 306 818
valid only in AUS
<mailto:bshau-as@bshg.com>

BA Bosnia-Herzegovina,
Bosna i Hercegovina

"HIGH" d.o.o.
Odošašina 57
71000 Sarajewo
Info-Line: 061 10 09 05
Fax: 033 21 35 13
<mailto:delicnanda@hotmail.com>

BE Belgique, België, Belgium
BSH Home Appliances S. A.

Avenue du Laerbeek 74
Laarbeeklaan 74
1090 Bruxelles – Brussel
Tel.: 070 222 142
Fax: 024 757 292
<mailto:bru-repairs@bshg.com>
www.siemens.be

BG Bulgaria

EXPO2000-service
Ks. Ljulin, bl.549/B - patrer
1359 Sofia
Tel.: 02 826 0148
Fax: 02 925 0991
<mailto:service@expo2000.bg>

BH Bahrain, البحرين

Khalaifat Est.
P.O.BOX 5111
Manama
Tel.: 70 35 03
Fax: 70 38 83

**CH Schweiz, Suisse,
Svizzera, Switzerland**

BSH Hausgeräte AG
Werkskundendienst für
Hausgeräte
Fahrweidstrasse 80
8954 Geroldswil
www.siemens-hausgeraete.ch
<mailto:ch-info.hausgeraete@bshg.com>

Service Tel.: 0848 840 040
Service Fax: 0848 840 041
<mailto:ch-reparatur@bshg.com>
Ersatzteile Tel.: 0848 880 080
Ersatzteile Fax: 0848 880 081
<mailto:ch-ersatzteil@bshg.com>

CY Cyprus, Κύπρος

BSH Ikiakes Syskeves-Service
39, Arh. Makaariou III Str
2407 Egomi/Nikosia (Lefkosia)
Tel.: 022 81 95 50
Fax: 022 65 81 28
<mailto:bsh.service.cyprus@cytanet.com.cy>

**CZ Česká Republika,
Czech Republic**

BSH domácí spotřebiče s.r.o.
Firemní servis domácích
spotřebičů
Pekařská 10b
15000 Praha 5
Tel.: 0251 095 546
Fax: 0251 095 549
www.siemens-spotrebice.cz

DK Danmark, Denmark

Siemens Hvidevareservice
BSH Hvidevarer A/S
Telegrafvej 4
2750 Ballerup
Tel.: 44 89 89 85
Fax: 44 89 89 86
<mailto:BSH-Service.dk@BSHG.com>
www.siemens-hvidevarer.com

EE Eesti, Estonia

SIMSON OÜ
Raua 55
10152 Tallinn
Tel.: 0627 8730
Fax: 0627 8733
<mailto:teenindus@simson.ee>

ES España, Spain

BSH Electrodomésticos
España S. A.
Servicio BSH al Cliente
Polígono Malpica, Calle D,
Parcela 96 A
50016 Zaragoza
Tel.: 902 11 88 21
<mailto:CAU-Siemens@bshg.com>
www.siemens-ed.com

FI Suomi, Finland

BSH Kodinkoneet Oy
Sinimäentie 8, PL 66
02631 Espoo
Tel.: 0200 84840
Fax: 0207 510790
www.siemens-kodinkoneet.com

FR France

BSH Electroménager S.A.S.
Service Après-Vente
50 rue Ardoin – BP 47
93401 Saint-Ouen cedex
Service Dépannage à Domicile:
0 825 398 110 (0,15 € TTC/mn)
Service Consommateurs:
0 892 698 110 (0,34 € TTC/mn)
Service Pièces Détachées et
Accessoires:
0 892 698 009 (0,34 € TTC/mn)
<mailto:soa.consommateurs@bshg.com>
www.siemens-electromenager.com

06/08

128



**GB Great Britain**

BSH Home Appliances Ltd.
BSH Appliance Care,
Service Division
Grand Union House
Old Wolverton Road
www.bshappliancecare.co.uk/
Siemens

Service Requests (nationwide)
Tel.: 0844 8928999
mailto:mks-servicerequest@
bshg.com

Spares and Accessories
Tel.: 0844 8928921
mailto:mks-spares@bshg.com

Product Advice
Tel.: 0844 8928927
mailto:mks-productadvice@
bshg.com

Head office
Tel.: 0844 8928922
Fax: 01908 328670

GR Greece, Ελλάδα

BSH Ikiakes Siskeves A. B. E.
Kentriko Ipokatastima Service
17 km E.O. Athinon-Lamias &
Potamou 20
145 64 Kifisia

Griechenland – Athen
Tel.: 2104 277 701
Fax: 2104 277 669

Nord-Griechenland – Thessaloniki
Tel.: 2310 479 298
Fax: 2310 475 574

Sued-Griechenland –
Heraklion/Kreta
Tel.: 2810 325 403
Fax: 2810 324 585

Zentral-Griechenland –
Patras
Tel.: 2610 330 478
Fax: 2610 331 832
mailto:cs_gr_helpdesk@bshg.com
www.siemens-oikiakes.gr

HK Hong Kong, 香港

BSH Home Appliances Limited
Unit 1&2B, 3th Floor
North Block, Skyway House
3 Sham Mong Road
Tai Kok Tsui, Kowloon
Hongkong
Tel.: 2565 6151
Fax: 2565 6252
mailto:bshhkg.service@bshg.com

HR Hrvatska, Croatia

Gemma B&D d.o.o.
Prisavlje 2
10000 Zagreb
Tel.: 01 6195 582
Fax: 01 6195 582
mailto:servis@gemma.hr

HU Magyarország, Hungary

BSH Háztartási Készülék
Kereskedelmi Kft.
Háztartási gépek márkaszervize
Királyhágó tér 8-9.
1126 Budapest

Hibabejelentés
Tel.: 01 489 5461
Fax: 01 201 8786
mailto:hibabejelentés@bsh.hu

Alkatrészrendelés
Tel.: 01 489 5463
Fax: 01 201 8786
mailto:alkatrészrendeles@bsh.hu
www.siemens-haztartasi-
gepek.hu

IE Republic of Ireland

BSH Home Appliances Ltd.
BSH Appliance Care,
Service Division
Unit F4, Ballymount Drive
Ballymount Industrial Estate
Walkinstown
Dublin 12
www.bshappliancecare.ie/
siemens

Service Requests, Spares and
Accessories
Tel.: 01450 2655
Fax: 01450 2520

IL Israel, ישראל

C/S/B Home Appliance Ltd.
Uluel Building
2, Hamelacha St.
Industrial Park North
71293 Lod
Tel.: 08 9777 222
Fax: 08 9777 245
mailto:csb-serv@zahav.net.il

IS Iceland

Smith & Norland hf.
Noatuni 4
105 Reykjavik
Tel.: 0520 3000
Fax: 0520 3011
www.sminor.is

IT Italia, Italy

BSH Elettrodomestici S.p.A.
Via. M. Nizzoli 1
20147 Milano (MI)
Numero verde 800 018346
mailto:mil-assistenza@bshg.com
www.siemens-elettrodomestici.it

KZ Kazakhstan, Қазақстан

Kombitechnozentr Ltd.
Shewchenko 147B
480096 Almaty
Tel.: 03272 689 898
Fax: 03272 682 652

LB Lebanon, لبنان

Teheni, Hana & Co.
Boulevard Dora 4043 Beyrouth
P.O. Box 90449
Jdeideh 1202 2040
Tel.: 01 255 211
Fax: 01 257 359
mailto:Info@Teheni-Hana.com

LT Lietuva, Lithuania

UAB Ogmios pulsas
P. Luksio Str. 23
09132 Vilnius
Tel.: 05 274 1788
Fax: 05 274 1760
mailto:servisotarnyba-bt@ogmios.lt
www.ogmios.lt

LU Luxembourg

BSH électroménagers S. A.
20, Rue des Peupliers
2328 Luxembourg-Hamm
Tel.: 43843 505
Fax: 43843 525
mailto:service-electromenager@
bsh.lu
www.siemens.lu

LV Latvija, Latvia

Olimpeks Elektroniks Ltd.
Bullu street 70c
1067 Riga
Tel.: 067 42 52 32
Fax: 067 47 33 00
mailto:service@olimpeks.lv

SIA Baltijas servisa centrs
Brivibas gatve 201
1039 Riga
Tel.: 670 705 20
Tel.: 670 705 36
Fax: 670 705 24
mailto:domoservice@elkor.lv
www.servisacentrs.lv

ME Crna Gora, Montenegro

Elektronika komerc
Ulica Slobode 17
84000 Bijelo polje
Tel.: 084 432 575
Fax: 084 432 575
mailto:elektronikabsh@cg.yu

MK Macedonia, Македонија

RIMEKO
Partizanski odredi 62 / 13
1000 Skopje
Tel./Fax: 02 3077 744
Tel./Fax: 02 3069 314
Tel./Fax: 02 2549 890
Tel./Fax: 02 2549 775
mailto:rimeko@mt.net.mk



**MT Malta**

Aplan Limited
Aplan Centre
B – Kara By Pass
B – Kara BKR
Tel.: 021 48 05 90
Fax: 021 48 05 98
mailto:lapap@aplan.com.mt

NL Nederlande, Netherlands

Siemens Nederland N.V.
Werner von Siemensstraat 1
2712 PN Zoetermeer
mailto:info@siemens.nl
www.siemens.nl/huishouden
Storingsmelding:
Tel.: 070 333 1234
Fax: 070 333 3978
mailto:cp.storingsmelding.nl@siemens.com

Onderdelenverkoop:
Tel.: 070 333 1234
Tel.: 070 333 3980
mailto:CP.Spareparts.nl@siemens.com

NO Norge, Norway

BSH Husholdningsapparater A/S
Grensesvingen 9
0661 Oslo
Tel.: 22 66 06 00
Fax: 22 66 05 50
5052 Bergen
Tel.: 55 59 68 80
Fax: 55 59 68 90

7037 Trondheim
Tel.: 73 95 23 30
Fax: 73 95 23 40
mailto:hjemmeservice@bshg.com
www.siemens-hvitevarer.com

NZ New Zealand

BSH Home Appliances Ltd.
New Zealand Branch
Building C, 39-43 Apollo Drive
Mairangi Bay, Auckland 1310
Tel.: 09 478 6158
Fax: 09 478 2914

PL Polska, Poland

BSH Sprzęt Gospodarstwa
Domowego Sp. z o.o.
Al. Jerozolimskie 183
02-222 Warszawa
Centrala Serwisu:
Tel.: 022 57 27 711
Fax: 022 57 27 709
mailto:Serwis.Fabryczny@bshg.com
www.siemens-agd.pl

PT Portugal

BSHP Electrodomésticos, Lda.
Rua Alto do Montijo, nº 15
2790-012 Carnaxide
Tel.: 21 4250 700
Fax: 21 4250 701
mailto:careline.portugal@bshg.com
www.electrodomesticos.siemens.pt

RO România, Romania

BSH Electrocasnice srl.
Sos. Bucuresti-Ploiesti,
nr. 17-21, sect. 1
13682 Bucuresti
Tel.: 021 203 9748
Fax: 021 203 9731
mailto:service.romania@bshg.com

RU Russia, Россия

ООО "БСХ Бытовая техника"
Сервис от производителя
Малая Калужская 19
119071 Москва
тел.: 495 737 2962
факс: 495 737 2982
mailto:mok-kdhl@bshg.com
www.bsh-service.ru

SE Sverige, Sweden

BSH Hushållsapparater AB
Röntgenvägen 1
Solna
Tel.: 087 341 310
Fax: 087 341 321
41104 Göteborg
Tel.: 031 636 990
Fax: 031 154 820

21376 Malmö
Tel.: 040 227 880
Fax: 040 224 353
mailto:service.stockholm@bshg.com
www.siemens-hushall.com

SG Singapore, 新加坡

BSH Home Appliances (SEA)
Pte. Ltd.
38C-38D Jalan Pemimpin
577180 Singapore
Tel.: 6350 5000
Fax: 6350 5050
mailto:bshsgp.service@bshg.com

SI Slovenija, Slovenia

BSH Hišni aparati d.o.o.
Litostrojska 48
1000 Ljubljana
Tel.: 01 583 08 87
Fax: 01 583 08 89
mailto:informacije.servis@bshg.com
www.siemens-hisniaparati.si

SK Slovensko, Slovakia

Technoservis Bratislava
Trhová 38
84108 Bratislava – Doubravka
Tel.: 02 6446 3643
Fax: 02 6446 3643

TR Türkiye, Turkey

BSH Ev Aletleri Sanayi
ve Ticaret A. S.
Cakmak Mahallesi,
Balkan Caddesi No: 51
34770 Ümraniye, Istanbul
Tel.: 0 216 444 6688
Fax: 0 216 528 9188
mailto:careline.turkey@bshg.com
www.siemensevaletleri.com

UA Ukraine, Україна

Киев
СП "Транс-Сервис"
тел.: 044 568 51 50
ООО "Дойчэлектросервис"
тел.: 044 467 80 46
ООО "Три О Сервис"
тел.: 044 565 93 99
www.siemens-pt.com.ua

XK Kosovo

NTP GAMA
Rruga Mag Prishtine-Ferizaj
70000 Ferizaj
Tel.: 038 502 448
Fax: 029 021 434
mailto:gama_mb@yahoo.com

XS Srbija, Serbia

SZR "SPECIJALELEKTRO"
Bulevar Milutina Milankovića 34.
11070 Novi Beograd
Tel.: 011 2147 110
Tel.: 011 2139 552
Fax: 011 2139 689
mailto:spec.el@eunet.yu

ZA South Africa

BSH Home Appliances (Pty) Ltd.
15 th Rd., Randjespark
Private Bag X36, Randjespark
1685 Midrand – Johannesburg
Tel.: 086 002 6724
Fax: 011 265 7852
mailto:service@bsh.co.za
www.siemensappliances.co.za



Garantiebedingungen

Gültig in der Bundesrepublik Deutschland

Die nachstehenden Bedingungen, die Voraussetzungen und Umfang unserer Garantieleistung umschreiben, lassen die Gewährleistungspflichten des Verkäufers aus dem Kaufvertrag mit dem Endabnehmer unberührt.



Siemens Info Line (Mo-Fr: 8.00-18.00 Uhr erreichbar)
Für Produktinformationen sowie Anwendungs- und Bedienungsfragen zu kleinen Hausgeräten:
Tel.: **01805 547436*** oder
unter **siemens-info-line@bshg.com**

*) 0,14 EUR/Min aus dem Festnetz der T-Com,
Mobil ggfs. abweichend. Nur für Deutschland gültig!

Für dieses Gerät leisten wir Garantie gemäß nachstehenden Bedingungen:

1. Wir beheben unentgeltlich nach Maßgabe der folgenden Bedingungen (Nr. 2 – 6) Mängel am Gerät, die nachweislich auf einem Material- und/ oder Herstellungsfehler beruhen wenn sie uns unverzüglich nach Feststellung und innerhalb von 24 Monaten – bei gewerblichem Gebrauch oder gleichzusetzender Beanspruchung innerhalb von 12 Monaten – nach Lieferung an den Erstendabnehmer gemeldet werden. Zeigt sich der Mangel innerhalb von 6 Monaten ab Lieferung, wird vermutet, dass es sich um einen Material- oder Herstellungsfehler handelt.
2. Die Garantie erstreckt sich nicht auf leicht zerbrechliche Teile wie z.B. Glas oder Kunststoff bzw. Glühlampen, sowie nicht auf Schäden, die durch Steine im Mahlwerk verursacht wurden und nicht auf Schäden aus chemischen und elektrochemischen Einwirkungen von Wasser, wie verkalkte Heizsysteme. Ebenso kann keine Garantie übernommen werden, für nutzungsbedingte Schäden an Verschleißteilen, sowie Schäden infolge übermäßiger Beanspruchung (mehr als 7500 Brühungen pro Jahr). Eine Garantiepflicht wird nicht ausgelöst durch geringfügige Abweichungen von der Soll-Beschaffenheit, die für Wert und Gebrauchstauglichkeit des Gerätes unerheblich sind, oder durch Schäden aus chemischen und elektrochemischen Einwirkungen von Wasser, sowie allgemein aus anomalen Umweltbedingungen oder sachfremden Betriebsbedingungen oder das Gerät sonst mit ungeeigneten Stoffen in Berührung gekommen ist. Ebenso kann keine Garantie übernommen werden, wenn die Mängel am Gerät auf Transportschäden, die nicht von uns zu vertreten sind, nicht fachgerechte Installation und Montage, Fehlgebrauch, mangelnde Pflege oder Nichtbeachtung von Bedienungs- oder Montagehinweisen zurückzuführen sind.
Der Garantieanspruch erlischt, wenn Reparaturen oder Eingriffe von Personen vorgenommen werden, die hierzu von uns nicht ermächtigt sind, oder wenn unsere Geräte mit Ersatzteilen, Ergänzungs- oder Zubehörteilen versehen werden, die keine Originalteile sind und dadurch ein Defekt verursacht wurde.
3. Die Garantieleistung erfolgt in der Weise, dass mangelhafte Teile nach unserer Wahl unentgeltlich instandgesetzt oder durch einwandfreie Teile ersetzt werden.
Espresso-/Kaffee-Vollautomaten für die unter Bezugnahme auf diese Garantie eine Garantieleistung beansprucht wird, sind in unsere Zentralwerkstatt für Kleine Hausgeräte (siehe unter Adressen) einzusenden. Nach Kontaktaufnahme mit der Info-Hotline wird gegebenenfalls eine Abholung veranlasst. Instandsetzungen am Aufstellungsort können nur für stationär betriebene (feststehende) Geräte verlangt werden. Es ist jeweils der Kaufbeleg mit Kauf- und/oder Lieferdatum vorzulegen. Ersetzte Teile gehen in unser Eigentum über.
4. Sofern die Nachbesserung von uns abgelehnt wird oder fehlschlägt, wird innerhalb der oben genannten Garantiezeit auf Wunsch des Endabnehmers kostenfrei gleichwertiger Ersatz geliefert.
Im Falle einer Ersatzlieferung behalten wir uns die Geltendmachung einer angemessenen Nutzungsanrechnung für die bisherige Nutzungszeit vor.
5. Garantieleistungen bewirken weder eine Verlängerung der Garantiefrist, noch setzen sie eine neue Garantiefrist in Lauf. Die Garantiefrist für eingebaute Ersatzteile endet mit der Garantiefrist für das ganze Gerät.
6. Weitergehende oder andere Ansprüche, insbesondere solche auf Ersatz außerhalb des Gerätes entstandener Schäden sind – soweit eine Haftung nicht zwingend gesetzlich angeordnet ist – ausgeschlossen.
Diese Garantiebedingungen gelten für in Deutschland gekaufte Geräte. Werden Geräte ins Ausland verbracht, die die technischen Voraussetzungen (z.B. Spannung, Frequenz, Gasarten, etc.) für das entsprechende Land aufweisen und die für die jeweiligen Klima- und Umweltbedingungen geeignet sind, gelten diese Garantiebedingungen auch, soweit wir in dem entsprechenden Land ein Kundendienstnetz haben.
Für im Ausland gekaufte Geräte gelten die von unserer jeweils zuständigen Landesvertretung herausgegebenen Garantiebedingungen. Diese können Sie über Ihren Fachhändler, bei dem Sie das Gerät gekauft haben, oder direkt bei unserer Landesvertretung anfordern.

Beachten Sie unser weiteres Kundendienst-Angebot:

Auch nach Ablauf der Garantie stehen Ihnen unser Werkskundendienst und unsere Servicepartner zur Verfügung.

Siemens-Electrogeräte GmbH
Carl-Wery-Str. 34 / 81739 München // Germany



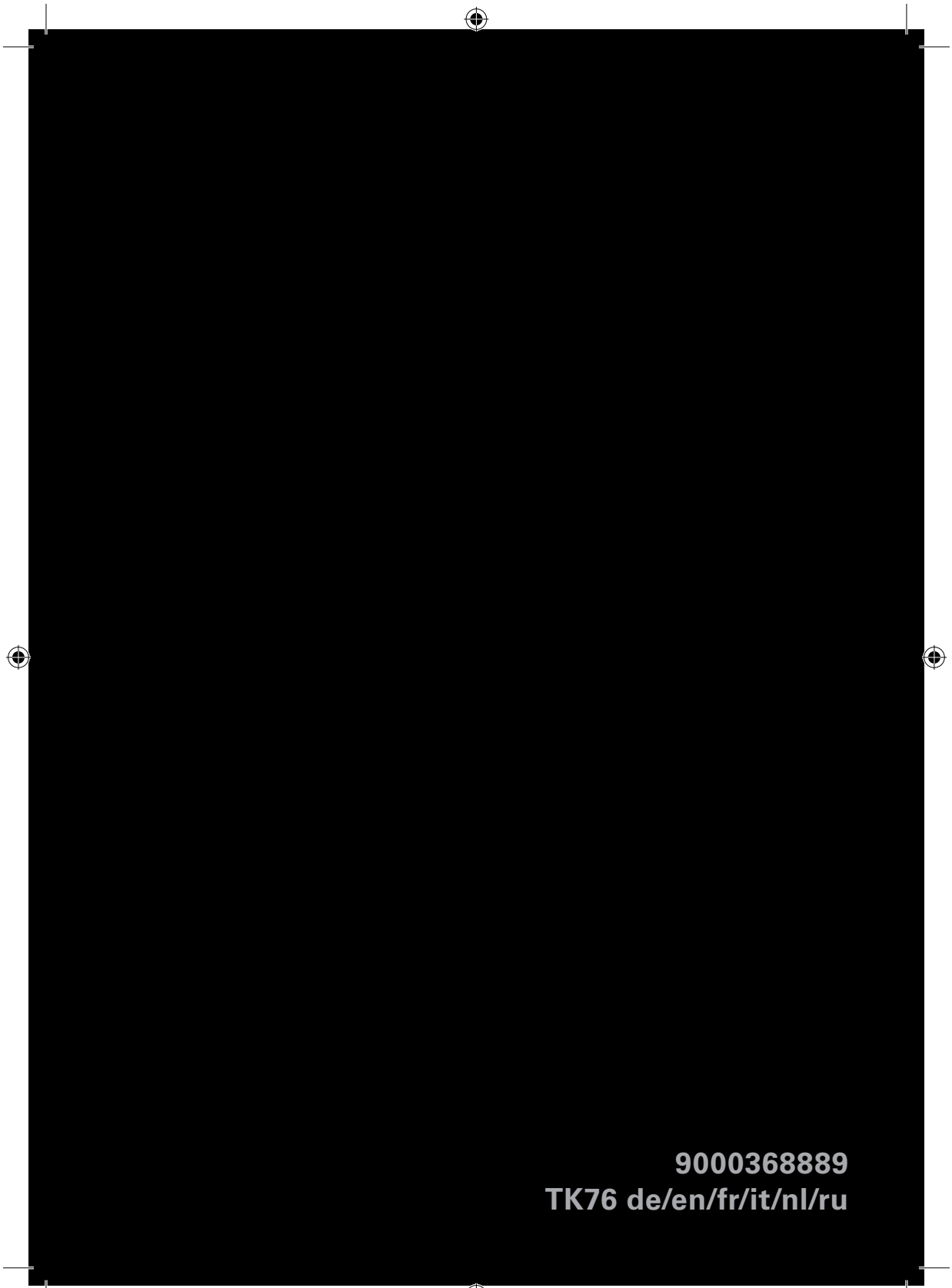

9000368889
TK76 de/en/fr/it/nl/ru